

MANUAL DE INSTRUÇÕES

GM-4300F

دليل المالك

PIONEER CORPORATION
4-1, MEGURO 1-CHOME, MEGURO-KU, TOKYO 153-8654, JAPAN

PIONEER ELECTRONICS (USA) INC.
P.O. Box 1540, Long Beach, California 90801-1540, U.S.A.
TEL: (800) 421-1404

PIONEER EUROPE NV
Haven 1087, Keetberglaan 1, B-9120 Melsele, Belgium
TEL: (0) 3/570.05.11

PIONEER ELECTRONICS ASIACENTRE PTE. LTD.
253 Alexandra Road, #04-01, Singapore 159936
TEL: 65-6472-7555

PIONEER ELECTRONICS AUSTRALIA PTY. LTD.
178-184 Boundary Road, Braeside, Victoria 3195, Australia
TEL: (03) 9586-6300

PIONEER ELECTRONICS OF CANADA, INC.
300 Allstate Parkway, Markham, Ontario L3R 0P2, Canada
TEL: 1-877-283-5901

PIONEER ELECTRONICS DE MEXICO, S.A. de C.V.
Blvd.Manuel Avila Camacho 138 10 piso
Col.Lomas de Chapultepec, Mexico, D.F. 11000
TEL: 55-9178-4270

<KMINX> <06100000>

Publicado por Pioneer Corporation.
Copyright © 2006 Pioneer Corporation.
Todos os direitos reservados.

نشر من قبل شركة بايونير كوربوريشين.
حقوق النشر © ٢٠٠٦ لشركة بايونير
كوربوريشين. كل الحقوق محفوظة.

Impresso na China
طبع في الصين

<YRD5088-A/U> ES

Antes de usar este produto

Muito obrigado por comprar este produto PIONEER. Leia este manual de instruções completamente antes de usar a unidade.

Em caso de problemas

Quando o aparelho não funcionar adequadamente, entre em contato com o posto de serviço autorizado PIONEER mais próximo.

⚠ ATENÇÃO

Nunca troque o fusível por um fusível com um valor nominal maior do que o fusível original. O uso de um fusível inadequado pode resultar no superaquecimento e fumaça, e pode causar danos ao produto e ferimentos incluindo queimaduras.

⚠ ATENÇÃO

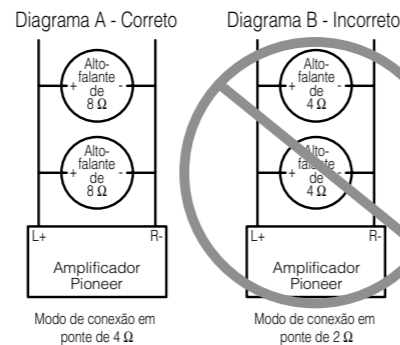

NÃO instale nem utilize o seu amplificador Pioneer conectando alto-falantes de 4 Ω (ou menos) em paralelo para obter um modo de conexão em ponte de 2 Ω (ou menos) (Diagrama B).

Uma conexão em ponte incorreta pode causar danos, fumaça ou superaquecimento ao amplificador. A superfície do amplificador também poderia ficar muito quente ao toque, podendo causar queimaduras leves. Para instalar ou utilizar corretamente um modo de conexão em ponte para um amplificador de dois canais e obter uma carga de 4 Ω, conecte dois alto-falantes de 8 Ω em paralelo com Esquerda + e Direita - (Diagrama A) ou utilize um único alto-falante de 4 Ω.

Para um amplificador de quatro canais, siga o diagrama de conexão de saída dos alto-falantes para uma conexão em ponte como mostrado na parte

posterior do amplificador, e conecte dois alto-falantes de 8 Ω em paralelo para obter uma carga de 4 Ω ou utilize um único alto-falante de 4 Ω por canal.

Se você tiver dúvidas ou preocupações, por favor, entre em contato com o revendedor Pioneer autorizado ou solicite o serviço ao cliente da Pioneer.

ADVERTÊNCIA

- Sempre utilize o cabo de bateria vermelho especial e cabo de terra [RD-223] que são vendidos separadamente. Conecte o cabo de bateria diretamente ao terminal positivo da bateria do automóvel (+) e o cabo de terra à carroçaria do automóvel.
- Não toque no amplificador com as mãos molhadas. Caso contrário, você pode levar um choque elétrico. Do mesmo modo, não toque no amplificador quando ele estiver molhado.
- Para a segurança do trânsito e para manter as condições de condução segura do automóvel, mantenha o volume baixo o suficiente para que possa ouvir os sons de trânsito normais.
- Verifique as conexões do fornecimento de energia e alto-falantes se o fusível do cabo da bateria vendido separadamente ou o fusível do amplificador queimar-se. Detecte a causa e solucione o problema, e depois substitua o fusível com um outro do mesmo tamanho e regime.
- Para evitar o mau funcionamento do amplificador e dos alto-falantes, o circuito de proteção cortará a energia ao amplificador (o som parará) na ocorrência de uma condição anormal. Em tal caso, desligue o aparelho e verifique a conexão do fornecimento de energia e alto-falantes. Detecte a causa e solucione o problema.
- Entre em contato com o revendedor se não puder detectar a causa do problema.
- Para evitar um choque elétrico ou curto-circuito durante a conexão e instalação, certifique-se de desconectar primeiro o terminal negativo (-) da bateria.
- Confirme que não haja nenhuma peça atrás do painel antes de fazer algum furo para a instalação do amplificador. Certifique-se de proteger todos os cabos e equipamentos importantes tais como tubos de combustível, tubos dos freios e fiação elétrica contra danos.
- NÃO permita que o amplificador entre em contato com líquidos devido a, por exemplo, a localização onde o amplificador está instalado. Isso poderia provocar um choque elétrico. O contato com líquidos também poderia provocar danos e superaquecimento ao amplificador e alto-falantes. Além disso, a superfície do amplificador e a superfície de qualquer alto-falante instalado também poderiam ficar muito quentes ao toque, podendo causar pequenas queimaduras.

PORTUGUÊS (B)

Configuração da unidade

Controle de ganho

Ajustar os controles de ganho A e B ajuda-lhe a igualar a saída do componente estéreo automotivo ao amplificador Pioneer. Normalmente, ajuste os controles de ganho para a posição NORMAL. Se a saída estiver baixa mesmo quando o volume do componente estéreo automotivo estiver alto, gire esses controles no sentido dos ponteiros do relógio. Se ocorrer distorção quando o volume do componente estéreo automotivo estiver alto, gire esses controles no sentido inverso ao dos ponteiros do relógio.

- Se você utilizar somente um plugue de entrada, ajuste os controles de ganho para as saídas de alto-falante A e B para a mesma posição.
- Quando utilizar com um componente estéreo automotivo equipado com RCA (saída padrão de 500 mV), ajuste para a posição NORMAL. Quando utilizar com um componente estéreo automotivo Pioneer equipado com RCA com uma saída máxima de 4 V ou mais, ajuste o nível para um valor apropriado ao nível de saída do componente estéreo automotivo.

Seletor de entrada

Para a entrada de dois canais, deslize o seletor para a esquerda. Para a entrada de quatro canais, deslize o seletor para a direita.

Indicador de alimentação

O indicador de alimentação ilumina-se quando o aparelho é ligado.

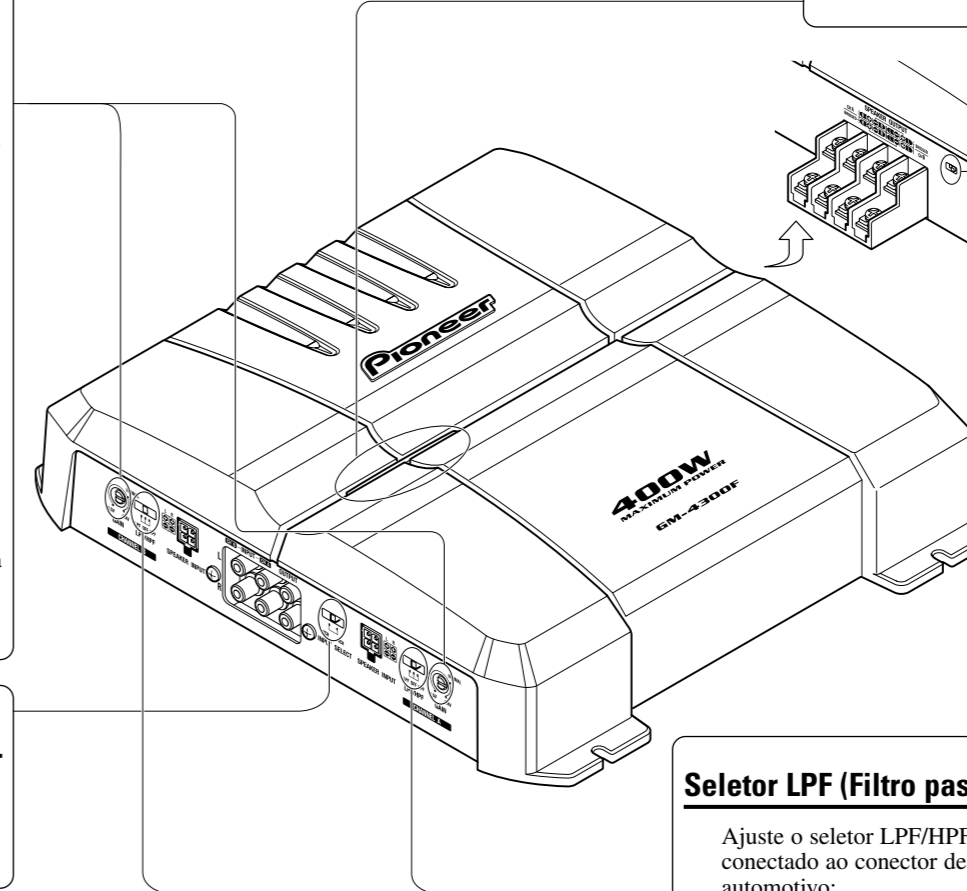

Interruptor BFC (Controle de frequência de batida)

Se você ouvir uma batida enquanto escuta um programa AM com seu componente estéreo automotivo, mude o interruptor BFC utilizando uma chave de fendas pequena.

Seletor LPF (Filtro passa-baixo)/HPF (Filtro passa-alto)

Ajuste o seletor LPF/HPF como segue de acordo com o tipo do alto-falante que será conectado ao conector de saída de alto-falante e ao sistema do componente estéreo automotivo:

Seletor LPF/HPF	Gama de frequências de áudio a ser emitida	Tipo de alto-falante	Observações
LPF (esquerda)	80 Hz ou menos com pendente de corte de -12 dB/oct.	Subwoofer	Ligar um subwoofer.
OFF (centro)	Gama completa	Gama completa	
HPF (direita)	80 Hz ou acima com pendente de corte de -12 dB/oct.	Gama completa	Use se quiser cortar a gama de frequências muito baixas porque ela não é necessário para o alto-falante em uso.

ATENÇÃO

- Retire o terminal negativo (-) da bateria para evitar o risco de curto-circuito e danos ao aparelho.
- Segure a fiação elétrica com braçadeiras de cabo ou fita adesiva. Para proteger a fiação elétrica, enrolar os fios com fita adesiva onde eles fiquem em contato com partes metálicas.
- Não passe os cabos onde eles fiquem quentes como, por exemplo, perto da saída de ar do aquecedor. Se o isolamento se aquecer, ele pode avariar-se, resultando em curto-circuito através da carroçaria do veículo.
- Certifique-se de que os cabos não interfiram com as partes móveis do veículo, tais como a alavanca de mudanças, freio de mão, mecanismo de deslizamento do assento.

ATENÇÃO:

Para evitar danos e/ou ferimentos

- Não conecte o cabo do alto-falante diretamente à terra nem conecte um cabo de chumbo negativo (-) a vários alto-falantes.
- Este aparelho é para veículos com uma bateria de 12 volts e terra negativa. Antes de instalá-lo num veículo recreativo, caminhão ou ônibus, verifique a voltagem da bateria.
- Se o componente estéreo automotivo for deixado ligado por muito tempo enquanto o motor estiver parado ou em marcha lenta, a bateria pode descarregar-se. Desligue o componente estéreo automotivo quando o motor estiver parado ou em marcha lenta.
- Se o cabo de controle remoto de sistema do amplificador for conectado ao terminal de alimentação através da chave de ignição (12 V CC), o amplificador será sempre ligado quando a ignição for ligada, independentemente se o componente estéreo automotivo estiver ligado ou desligado. Por esta razão, a bateria pode descarregar-se se o motor estiver parado ou em marcha lenta.

- Não deixe os cabos entrarem em curto-circuito. Caso contrário, o circuito de proteção pode falhar quando deveria funcionar.
- Nunca forneça energia a outro equipamento cortando o isolamento do cabo de alimentação para derivar energia desde o mesmo. A capacidade de corrente do cabo pode ser excedida, causando um superaquecimento.
- Nunca troque o fusível por um fusível com um valor nominal maior do que o fusível original. O uso de um fusível inadequado pode resultar no superaquecimento e fumaça, e pode causar danos ao produto e ferimentos incluindo queimaduras.

- Os alto-falantes a serem conectados ao amplificador devem cumprir com as normas indicadas abaixo. Se eles não cumprem com as normas, eles podem causar um fogo, emitir fumaça ou sofrer danos. A impedância do alto-falante deve ser de 2 Ω a 8 Ω. No entanto, no caso de dois canais e outras conexões em ponte, a impedância do alto-falante deve ser de 4 Ω a 8 Ω.
- Instale e posicione o cabo de bateria e o cabo de terra vendidos separadamente o mais longe possível dos fios de alto-falante, e o amplificador o mais afastados possível da antena, cabo de antena e sintonizador.

- Os cabos para este componente e os cabos para outros componentes podem ter cores diferentes mesmo que tenham a mesma função. Ao conectar este componente a um outro componente, consulte os manuais de ambos os componentes e conecte os cabos que têm a mesma função.

Diagrama de conexão

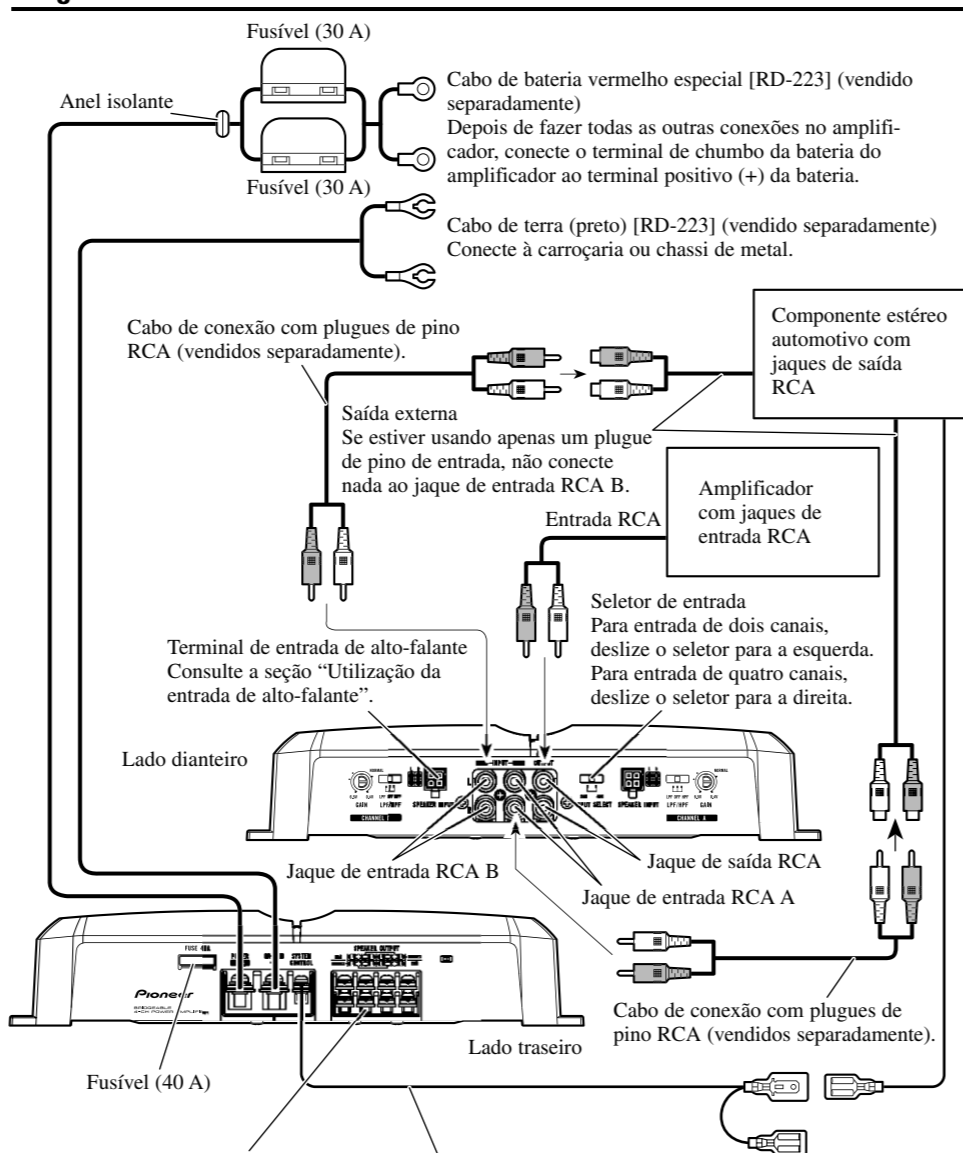

Terminal de saída de alto-falante
Consulte a seção "Conexão dos alto-falantes e dos cabos de entrada" para as instruções de conexão dos alto-falantes.

Cabo de controle remoto de sistema (vendido separadamente)
Conecte o terminal macho deste fio ao terminal de controle remoto de sistema do componente estéreo automotivo (SYSTEM REMOTE CONTROL). O terminal fêmea pode ser conectado ao terminal de controle do relé da antena automática. Se o componente estéreo automotivo não tiver um terminal de controle remoto de sistema, conecte o terminal macho ao terminal de alimentação através da chave de ignição.

Conexão do terminal de alimentação

- Sempre utilize o cabo de bateria vermelho especial e cabo de terra [RD-223] que são vendidos separadamente. Conecte o cabo de bateria diretamente ao terminal positivo da bateria do automóvel (+) e o cabo de terra à carroçaria do automóvel.

1. Passe o cabo de bateria desde o compartimento do motor ao interior do veículo.

- Depois de fazer todas as outras conexões no amplificador, conecte o terminal de chumbo da bateria do amplificador ao terminal positivo (+) da bateria.

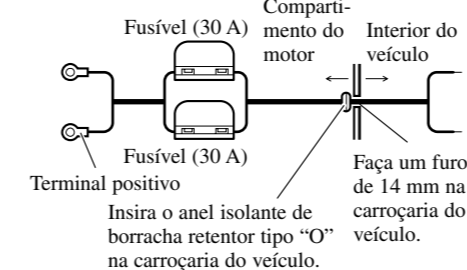

2. Torça o cabo de bateria, cabo de terra e cabo de controle remoto de sistema.

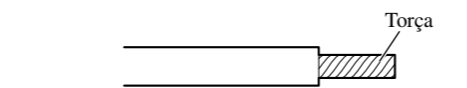

3. Fixe os bornes de orelha nos extremos dos cabos. Bornes de orelha não fornecidos.

- Utilize um alicate, etc., para prender os bornes de orelha nos cabos.

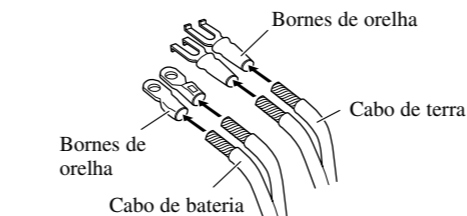

4. Conecte os cabos ao terminal.

- Fixe os cabos firmemente com os parafusos dos terminais.

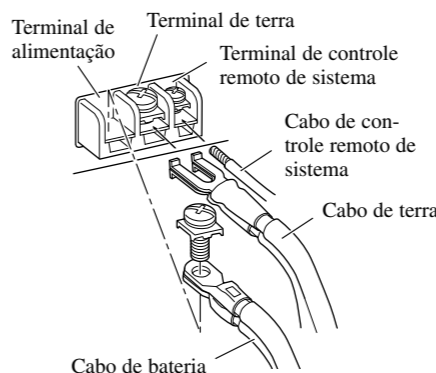

ADVERTÊNCIA

Deixar de apertar firmemente o cabo de terra ao terminal usando os parafusos dos terminais poderia causar o superaquecimento da área dos terminais, bem como poderia causar danos e lesões incluindo pequenas queimaduras.

Conexão dos terminais de saída dos alto-falantes

1. Exponha as extremidades dos cabos de alto-falante utilizando um alicate ou um cortador aproximadamente 10 mm e torça-os.

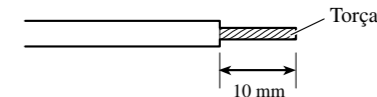

2. Fixe os bornes de orelha nos extremos dos cabos de alto-falante. Bornes de orelha não fornecidos.

- Utilize um alicate, etc., para prender os bornes de orelha nos cabos.

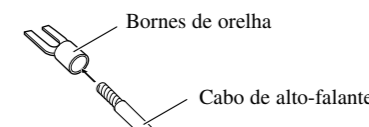

3. Conecte os cabos de alto-falante aos terminais de saída de alto-falante.

- Fixe os cabos de alto-falante firmemente com os parafusos dos terminais.

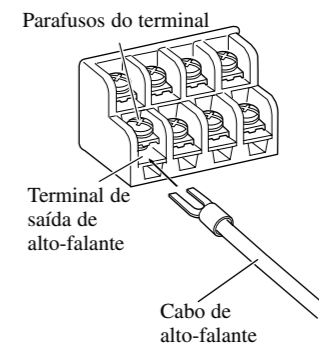

Utilização da entrada de alto-falante

Conecte os fios da saída de alto-falante do componente estéreo automotivo ao amplificador usando o conector de entrada de alto-falante fornecido.

- Não conecte a entrada RCA e a entrada de alto-falante ao mesmo tempo.

Conexões quando se usa a entrada de alto-falante

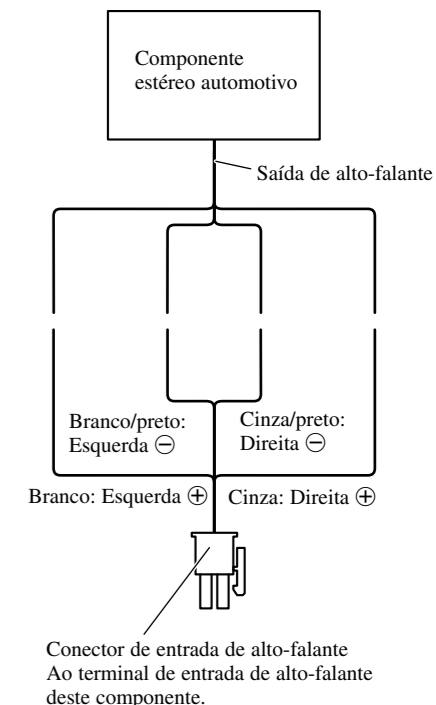

Canal para alto-falante	Tipo de alto-falante	Alimentação
Quatro canais	Subwoofer	Entrada nominal: Mín. 45 W
	Outro além de subwoofer	Entrada máx.: Mín. 80 W
Dois canais	Subwoofer	Entrada nominal: Mín. 120 W
	Outro além de subwoofer	Entrada máx.: Mín. 200 W
Saída de alto-falante A de três canais	Subwoofer	Entrada nominal: Mín. 45 W
	Outro além de subwoofer	Entrada máx.: Mín. 80 W
Saída de alto-falante B de três canais	Subwoofer	Entrada nominal: Mín. 120 W
	Outro além de subwoofer	Entrada máx.: Mín. 200 W

Conexão dos alto-falantes e dos cabos de entrada

O modo de saída de alto-falantes permite a entrada de quatro canais, de três canais (estéreo + mono) ou de dois canais (estéreo, mono). Ligar os cabos para os alto-falantes de acordo com as figuras abaixo.

Modo de quatro canais

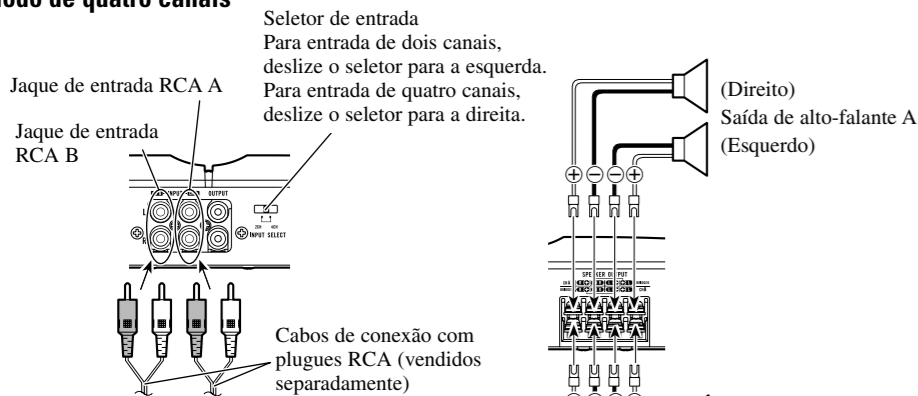

Desde o componente estéreo automotivo (saída RCA) Se apenas um plugue de entrada for utilizado, tal como quando o componente estéreo automotivo tem apenas uma saída (saída RCA), conecte o plugue ao jaque de entrada RCA A, mas não conecte o plugue ao jaque de entrada RCA B.

Modo de três canais

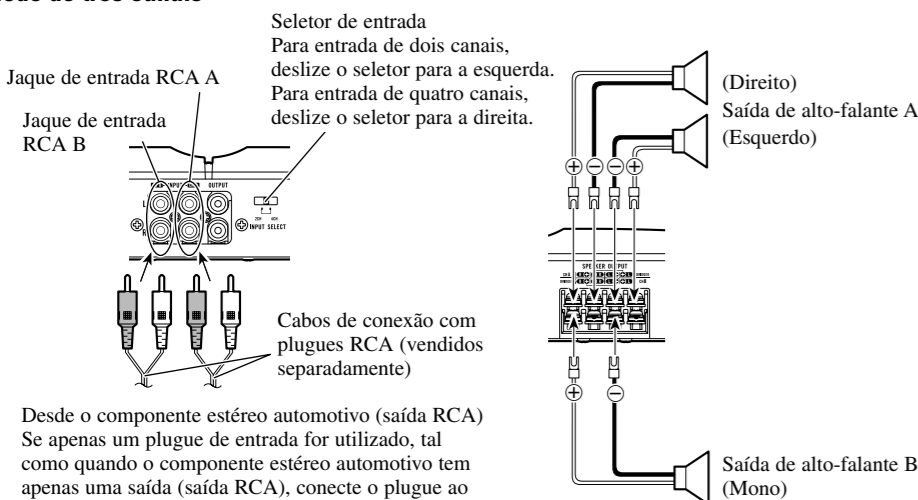

Desde o componente estéreo automotivo (saída RCA) Se apenas um plugue de entrada for utilizado, tal como quando o componente estéreo automotivo tem apenas uma saída (saída RCA), conecte o plugue ao jaque de entrada RCA A, mas não conecte o plugue ao jaque de entrada RCA B.

Modo de dois canais (estéreo)

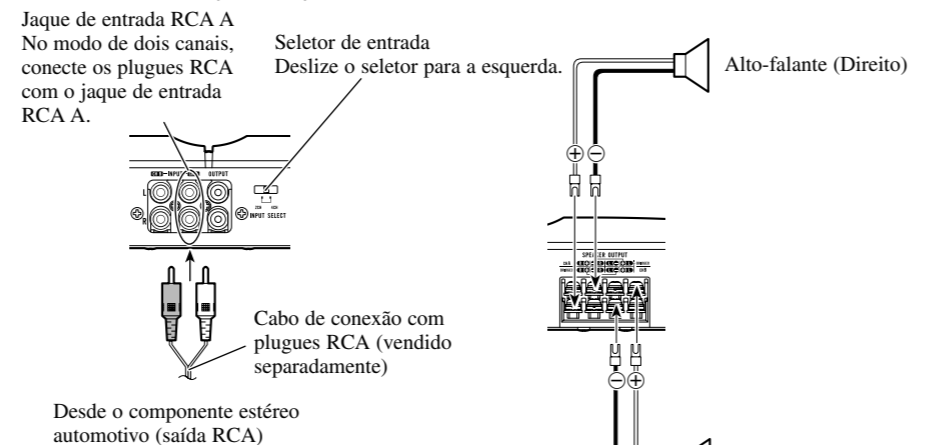

Desde o componente estéreo automotivo (saída RCA)

Modo de dois canais (mono)

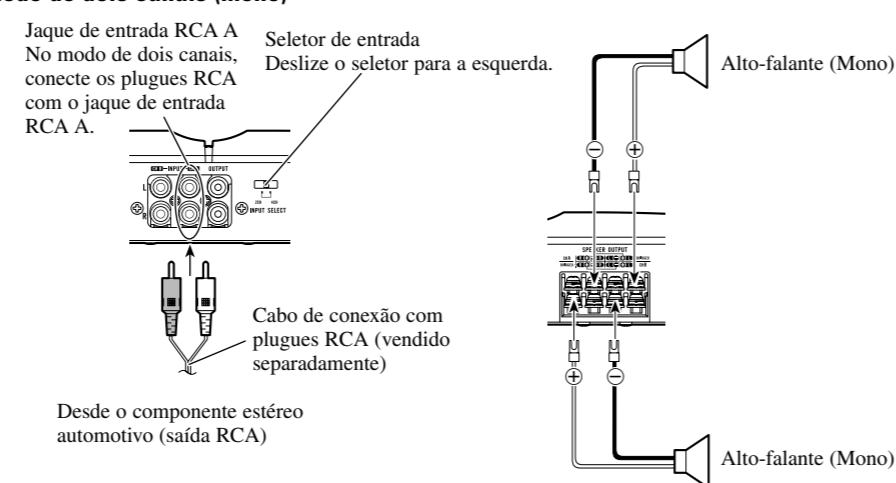

Desde o componente estéreo automotivo (saída RCA)

ATENÇÃO

- Não instale em:
 - Lugares onde o aparelho possa causar lesões ao motorista ou passageiros se o veículo parar repentinamente.
 - Lugares onde o aparelho possa interferir com o motorista, tal como no piso em frente do assento do motorista.
- Certifique-se de que os cabos não se agarrem no mecanismo de deslizamento dos assentos, o que pode resultar em curto-circuito.
- Confirme que não haja nenhuma peça atrás do painel se for fazer um furo para a instalação do amplificador. Proteja todos os cabos e equipamentos importantes tais como tubos de combustível, tubos de freio e fiação elétrica contra danos.
- Instale parafusos de atarraxamento de maneira que a ponta do parafuso não toque em nenhum cabo. Isso é importante para evitar que os cabos sejam cortados por vibrações do automóvel, o que poderia resultar em incêndio.
- NÃO permita que o amplificador entre em contato com líquidos devido a, por exemplo, a localização onde o amplificador está instalado. Isso poderia provocar um choque elétrico. O contato com líquidos também poderia provocar danos e sobreaquecimento ao amplificador e alto-falantes. Além disso, a superfície do amplificador e a superfície de qualquer alto-falante instalado também poderiam ficar muito quentes ao toque, podendo causar pequenas queimaduras.
- Para garantir uma instalação correta, utilize as peças fornecidas da maneira especificada. Se peças diferentes das fornecidas forem usadas, elas podem avariar as peças internas do amplificador, ou elas podem ficar frouxas, causando o desligamento do amplificador.
- Nunca troque o fusível por um fusível com um valor nominal maior do que o fusível original. O uso de um fusível inadequado pode resultar no sobreaquecimento e fumaça, e pode causar danos ao produto e ferimentos incluindo queimaduras.

ATENÇÃO:

Para evitar mau funcionamento e/ou ferimentos

- Para garantir uma dissipação de calor apropriada para o amplificador, certifique-se do seguinte durante a instalação.
 - Permita um espaço adequado acima do amplificador para uma ventilação apropriada.
 - Não cubra o amplificador com um tapete de borracha ou carpete.
- NÃO permita que o amplificador entre em contato com líquidos devido a, por exemplo, a localização onde o amplificador está instalado. Isso poderia

provocar um choque elétrico. O contato com líquidos também poderia provocar danos e sobreaquecimento ao amplificador e alto-falantes. Além disso, a superfície do amplificador e a superfície de qualquer alto-falante instalado também poderiam ficar muito quentes ao toque, podendo causar pequenas queimaduras.

- Não instale o amplificador em lugares instáveis tais como o painel do pneu sobressalente.
- O melhor lugar para instalação difere com o modelo do automóvel e local de instalação. Fixe o amplificador numa local suficientemente rígido.
- Primeiro faça conexões provisórias e verifique se o amplificador e o sistema operam adequadamente.
- Depois de instalar o amplificador, confirme que o pneu sobressalente, macaco e ferramentas possam ser facilmente removidos.

Exemplo de instalação na esteira do piso ou no chassi

1. Coloque o amplificador onde ele será instalado. Insira os parafusos de atarraxamento (4 x 18 mm) fornecidos nos orifícios para parafuso. Empurre os parafusos com uma chave de fendas para marcar as posições dos furos para a instalação.
2. Faça furos de 2,5 mm nas posições marcadas, e instale o amplificador, seja no tapete ou diretamente no chassi.

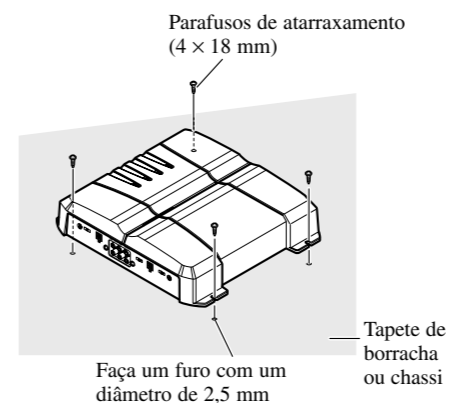

Fonte de energia	14,4 V CC (10,8 V a 15,1 V permissível)
Sistema de conexão à terra	Tipo negativo
Consumo de corrente	25 A (em fornecimento contínuo, 4 Ω)
Corrente média recebida*	6,5 A (4 Ω para quatro canais) 10 A (4 Ω para dois canais)
Fusível	40 A x 1
Dimensões	300 mm (L) x 60 mm (A) x 269 mm (P)
Peso	3,3 kg (Sem os cabos para a instalação elétrica)
Potência de saída máxima	80 W x 4 (4 Ω) / 200 W x 2 (4 Ω)
Potência de saída contínua	40 W x 4 (a 14,4 V, 4 Ω, 20 Hz a 20 kHz, 0,2% DHT) 100 W x 2 (a 14,4 V, 4 Ω, 20 Hz a 20 kHz, 0,8% DHT) 50 W x 4 (a 14,4 V, 2 Ω, 20 Hz a 20 kHz, 0,8% DHT)
Impedância de carga	4 Ω (2 Ω a 8 Ω permissível) (Conexão em ponte: 4 Ω a 8 Ω permissível)
Resposta de frequência	10 Hz a 50 kHz (+0 dB, -1 dB)
Relação sinal/ruído	95 dB (IEC-Rede A)
Distorsão	0,01% (10 W, 1 kHz)
Separação	70 dB (1 kHz)
Filtro passa-baixo	Frequência de corte: 80 Hz Pendente de corte: -12 dB/oct
Filtro passa-alto	Frequência de corte: 80 Hz Pendente de corte: -12 dB/oct
Controle de ganho	RCA: 400 mV a 6,5 V Alto-falante: 1,6 V a 26 V
Nível de entrada máxima / impedância	RCA: 6,5 V / 22 kΩ Alto-falante: 26 V / 40 kΩ

Nota:

- As especificações e o design estão sujeitos a modificações sem aviso prévio em virtude de melhoramentos.

***Corrente média recebida**

- A corrente média recebida é quase a corrente máxima recebida por este aparelho quando entra um sinal de áudio. Utilize este valor quando quiser saber a corrente total recebida por amplificadores de potência múltiplos.

قبل استخدام هذا الجهاز

شكرا على شرائك جهاز بايونير PIONEER هذا. قبل محاولة تشغيله، تأكد من قراءة هذا الدليل.

في حالة وجود مشكلة

عندما لا يعمل الجهاز بصورة صحيحة، اتصل بالوكيل المحلي أو اقرب مركز خدمة معتمد لبايونير PIONEER.

⚠ تحذير

يجب عدم استبدال الفيوز باخر ذو قيمة أو معدل أعلى من الفيوز الاصيلي. حيث قد يؤدي استخدام فيوز غير ملائم الى ارتفاع درجة الحرارة بصورة زائدة وانبعث دخان مما قد يتسبب في وقوع تلف للجهاز واصابات شخصية تشتمل على الاصابة بحروق.

⚠ تحذير

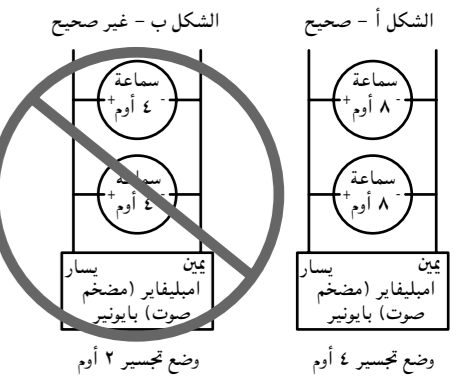

يجب عدم تركيب أو استخدام امبليفاير (مضخم صوت) بايونير بتوصيل اسلاك سماعات بمعدل 4 أوم (أو أقل) بصورة متوازية وذلك من اجل احراز وضع تجسير 2 أوم (أو أقل) (كما في الشكل ب).

قد يتعرض الامبليفاير (مضخم الصوت) للعطل، انبعث دخان، وارتفاع درجة حرارته بصورة زائدة من جراء عمل تجسير غير صحيح. كما يصبح أيضا سطح الامبليفاير (مضخم الصوت) ساخنا للمس وقد ينتج عنه حدوث حروق بسيطة.

لتركيب أو استخدام وضع التجسير بصورة صحيحة لامبليفاير (مضخم صوت) ذو قناتين واحراز تحميل 4 أوم، وصل سماعتين 8 أوم بصورة متوازية مع الاقطاب اليسرى + واليمنى - (الشكل أ) أو استخدم سماعة مفردة 4 أوم. ومن اجل امبليفاير (مضخم صوت) بأربع قنوات، اتبع

العربية

الشكل التوضيحي لتوصيل خرج السماعة لاجراء تجسير (مضخم الصوت)، ووصل سماعتين 8 أوم بصورة متوازية للوصول الى تحميل 4 أوم أو استخدم سماعة مفردة 4 أوم لكل قناة.

إذا كان لديك أي استفسار أو استشارة، يرجى الاتصال باقرب وكيل محلي لبايونير أو بمركز خدمات زبائن بايونير.

تنبيه

- استخدم دائما سلك البطارية الاحمر الخاص والارضي [موديل RD-223]، والتي تباع بصورة منفصلة. ثم وصل سلك البطارية مباشرة الى طرف بطارية السيارة الموجب (+) والارضي الي جسم السيارة.
- يجب عدم لمس الامبليفاير (مضخم الصوت) بأيدي مبلولة. وإلا، فقد تصاب بصدمة كهربائية. كذلك، يجب عدم لمس الامبليفاير (مضخم الصوت) عندما يكون مبلولا.
- من اجل سلامة المرور وللمحافظة على ظروف قيادة آمنة، ابقى مستوى جهم الصوت منخفضا الى حد مقبول بحيث يمكنك سماع صوت الاعتيادي لحركة المرور.
- افحص توصيلات التزود بالطاقة والسماعات عما اذا احترق فيوز سلك البطارية الذي يباع بصورة منفصلة أو الامبليفاير (مضخم الصوت). تعرف على سبب الخلل وحل المشكلة، ثم استبدل الفيوز باخر جديد من نفس الحجم والمعدل.
- لتجنب حدوث خلل للامبليفاير (مضخم الصوت) والسماعات، ستعمل دائرة الحماية على فصل مصدر القدرة عن الامبليفاير (مضخم الصوت) (سيتوقف الصوت) عند حدوث حالة غير طبيعية. في مثل هذه الحالة، اوقف تشغيل OFF قدرة الجهاز، وافحص توصيلات مصدر القدرة والسماعات. تعرف على سبب الخلل وحل المشكلة.
- اتصل بالوكيل اذا لم تستطع التعرف على السبب.
- لتجنب حدوث صدمات كهربائية او دوائر قصر كهربائية اثناء عمليتي التوصيل والتركيب، تأكد من فصل الطرف السالب (-) للبطارية مسبقا.

- تأكد من عدم وجود اي اجزاء خلف اللوحة عند حفر فتحة لتركيب الامبليفاير (مضخم الصوت). تأكد من حماية كل الكبلات والمعدات الهامة مثل خطوط الوقود، وخطوط الفرامل وشبكة الاسلاك الكهربائية من التلف.
- يجب عدم السماح للامبليفاير (مضخم صوت) بلامسة السوائل بسبب، مثلا، موقع تركيب الامبليفاير (مضخم صوت). حيث قد ينتج عن ذلك الاصابة بصددمات كهربائية. كما قد ينتج عن ملامسة الامبليفاير (مضخم صوت) والسماعة للسوائل اصابته بالعطل، انبعث دخان، وارتفاع درجة الحرارة بصورة زائدة. بالإضافة الى ذلك، فقد يصبح سطح الامبليفاير (مضخم الصوت) وسطح أي سماعات متصلة ساخنا للمس مما قد ينتج عنه حدوث حروق بسيطة.

ضبط هذا الجهاز

مبين القدرة

يضيء مابين القدرة عند تشغيل القدرة.

مفتاح BFC (التحكم في تضارب التردد)

اذا سمعت تضاربا اثناء استماعك لموجات اذاعة AM باستخدام جهاز ستريو سيارتك، غير مفتاح BFC باستخدام مفك صغير.

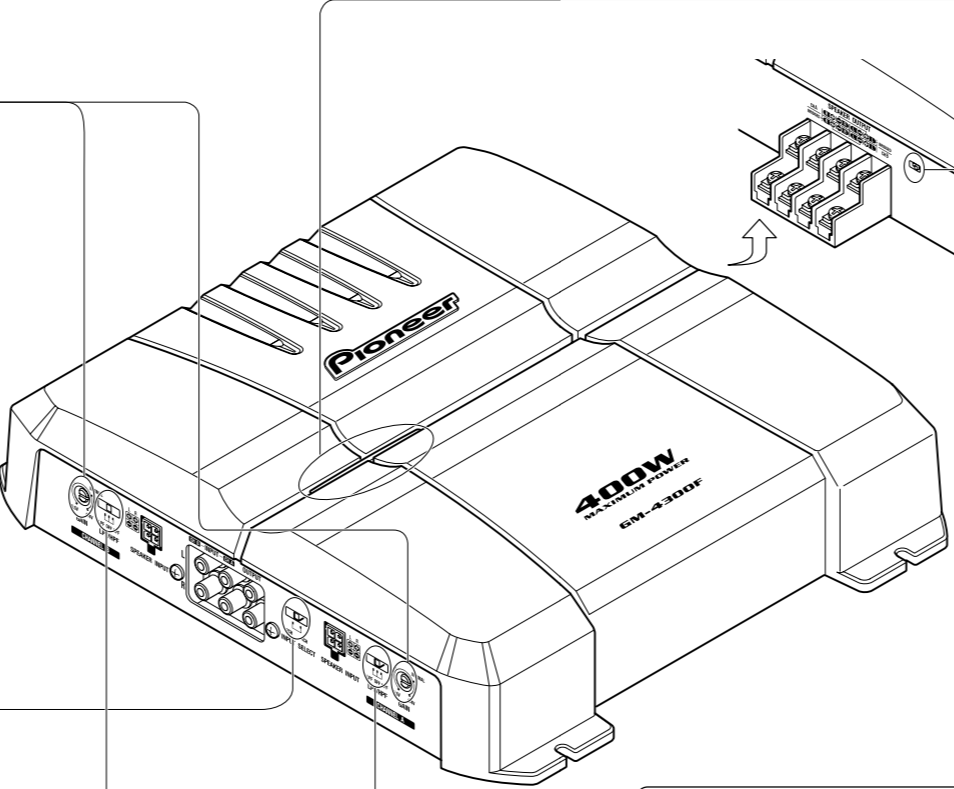
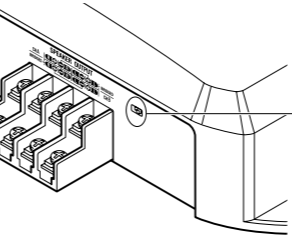

مفتاح اختيار LPF (مرشح الإمرار المنخفض) / HPF (مرشح الإمرار العالي)

اضبط مفتاح اختيار LPF/HPF كالتالي تبعا لنوع السماعة المتصلة بموصل خرج السماعة وجهاز ستريو السيارة:

ملاحظات	نوع السماعة	مدى التردد الصوتي المراد اخراجه	مفتاح اختيار LPF/HPF
وصل سماعة الصوت الخفيض الفرعية.	سماعة الصوت الخفيض الفرعية	8٠ هرتز وأقل مع قطع مدى التردد ١٢-ديسيبل/أوكتان	LPF (يسار)
اذا كنت تريد قطع مدى التردد المنخفض جدا لانه غير ضروري للسماعة المستعمله.	مدى تام	8٠ هرتز وأعلى مع قطع مدى التردد ١٢-ديسيبل/أوكتان	HPF (يمين)

العربية

مفتاح التحكم في الكسب

سيساعد ضبط مفاتيح التحكم في الكسب A و B في ملائمة خرج جهاز ستريو السيارة لامبليفاير (مضخم صوت) بايونير. في العادة، اضبط مفتاح الكسب على الوضع NORMAL. اذا كان الخرج بصوت منخفض حتى عند رفع مستوى حجم صوت جهاز ستريو السيارة، دور مفاتيح التحكم هذه باتجاه حركة عقارب الساعة. واذا كان هناك تشويش عند رفع مستوى حجم صوت جهاز ستريو السيارة، دور مفاتيح التحكم هذه باتجاه عكس حركة عقارب الساعة.

- اذا كنت تستخدم مقيس دخل واحد فقط، اضبط مفاتيح التحكم في الكسب على نفس موضع خرج السماعات A و B.
- عند استخدامه مع جهاز ستريو سيارة مجهز بمقيس RCA (يخرج قياسي قدره ٥٠٠ ميلي فولت)، اضبطه على الوضع NORMAL. وعند استخدامه مع جهاز ستريو سيارة من بايونير مجهز بمقيس RCA ويخرج اقصى مقداره 4 فولت أو أكثر، اضبط المستوى لي مطابق مستوى خرج جهاز ستريو السيارة.

مفتاح اختيار دخل

من اجل قناتي دخل، قم بتزليق هذا المفتاح الى اليسار. ومن اجل اربع قنوات دخل، قم بتزليق هذا المفتاح الى اليمين.

⚠️ تحذير

- أفضل الطرف السالب (-) للبطارية لتجنب خطر وقوع دائرة قصر كهربائية وتلف الجهاز.
- احكم ربط شبكة الاسلاك بواسطة مشابك الكبلات او بشرط لاصق. لحماية شبكة الاسلاك، لف شريط لاصق حولها في مكان تلامسها مع اجزاء معدنية.
- لا تمر اسلاك في الاماكن التي ستعرضها للحرارة، مثلا في المكان حيث يتدفق تيار المدفأة فوقها. اذا ارتفعت درجة حرارة المادة العازلة، فقد تتعرض للتلوث، مسببة دائرة قصر كهربائية عبر جسم السيارة.
- تأكد من عدم تعارض الاسلاك مع الاجزاء المتحركة بالسيارة مثل ذراع تغيير السرعة، الفرملة اليدوية أو آلية انزلاق المقعد.

⚠️ تحذير:

لمنع حدوث تلف للممتلكات و/أو جروح

- لا تقم بتوصيل سلك السماعة بالارضي مباشرة او توصيل السلك السالب (-) لعدة سماعات.
- خصص هذا الجهاز لتزكيب في سيارات ببطاريات ذات جهد ١٢ فولت وارضى سالب. قبل تركيبه في السيارات المخصصة للاستجمام، الشاحنات، أو الأوتوموبيلات، تأكد من جهد البطارية.
- اذا تركت جهاز ستريو السيارة يعمل لمدة طويلة بينما يكون المحرك متوقفا أو يدور على سرعة التباطؤ، فقد تفرغ شحنة البطارية. اوقف تشغيل جهاز ستريو السيارة عندما يكون المحرك متوقفا أو يدور على سرعة التباطؤ.
- اذا وصل سلك نظام وحدة التحكم عن بعد الخاص بالامبليفاير (مضخم الصوت) لطرف القدرة من خلال مفتاح الاشعال (١٢ فولت تيار مباشر)، سيعمل الامبليفاير (مضخم الصوت) بصورة دائمة بينما يكون مفتاح الاشعال على وضع التشغيل بغض النظر عما اذا كان جهاز ستريو السيارة على وضع التشغيل أو الايقاف. لهذا السبب، فقد تفرغ شحنة البطارية اذا كان المحرك متوقفا أو يدور على سرعة التباطؤ.
- قد تكون ألوان اسلاك هذا الجهاز وتلك الخاصة بالاجهزة الأخرى مختلفة حتى ولو كان لها نفس العمل. عند توصيل هذا الجهاز الى اجهزة أخرى، ارجع الى كتيبات ارشادات لكلا الجهازين ثم وصل الاسلاك التي لها نفس الوظيفة معا.

مخطط التوصيل

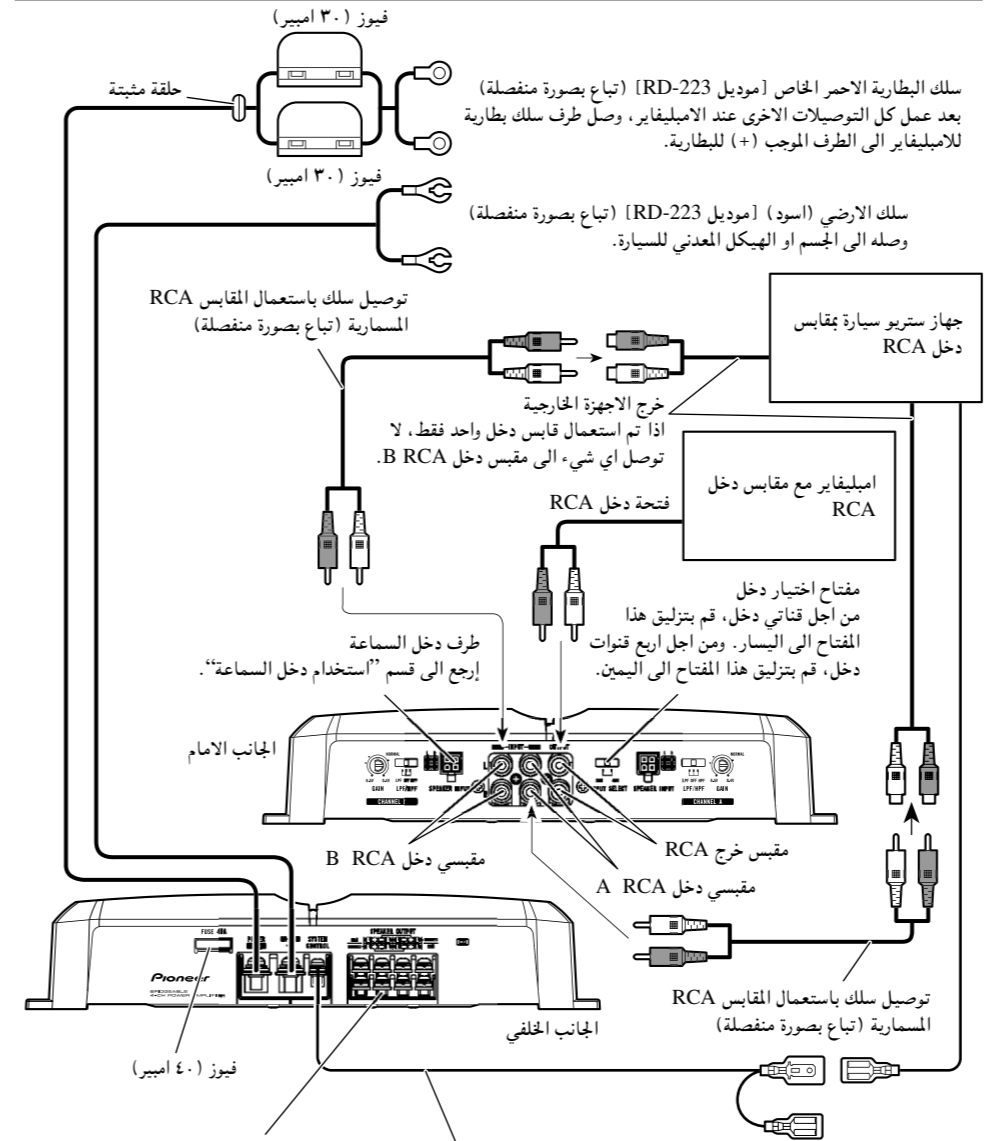

توصيل طرف القدرة

- استخدم دائما سلك البطارية الاحمر الخاص والارضي [موديل RD-223]، والتي تباع بصورة منفصلة. ثم وصل سلك البطارية مباشرة الى طرف بطارية السيارة الموجب (+) والارضي الى جسم السيارة.

١. صر سلك البطارية من حجرة المحرك الى داخل السيارة.

- بعد عمل كل التوصيلات الأخرى للامبليفاير، وصل طرف سلك البطارية للامبليفاير الى الطرف الموجب (+) للبطارية.

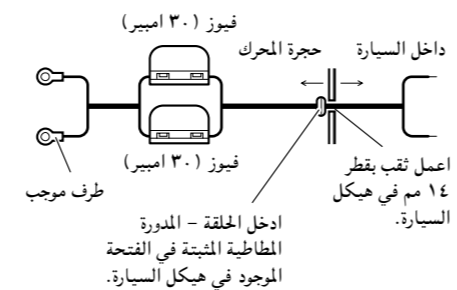

⚠️ تنبيه

الاحتقاق في احكم شد سلك البطارية الى الطرف باستخدام براغي الاطراف قد يتسبب عنه ارتفاع درجة حرارة منطقة الطرف بصورة زائدة مما قد ينتج عنه حدوث اعطال في التشغيل واصابات تشتمل على الاصابة بحروق بسيطة.

٢. لف سلك البطارية، وسلك الارضي وسلك نظام التحكم عن بعد.

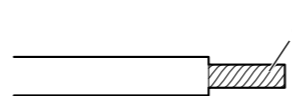

٣. وصل التوصيلات الى اطراف السلك. ايسما وان التوصيلات غير مرفقة.

- استخدم الزردية، والخ، لتثبيت التوصيلات بالاسلاك.

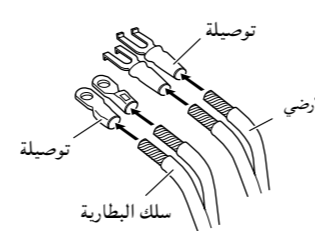

٤. وصل الاسلاك الى الاطراف.

- ثبت اسلاك السماعات باحكام بواسطة براغي الاطراف.

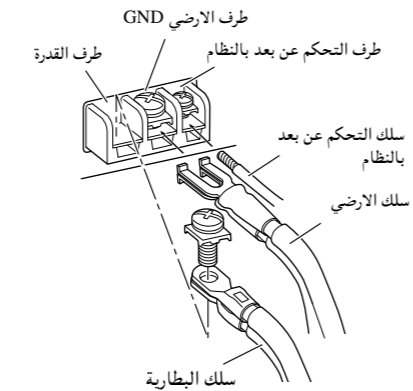

توصيل اطراف خرج السماعات

١. اكشف طرف اسلاك السماعات بواسطة ملقط او قاطع حوالي ١٠ مم ثم لفها.

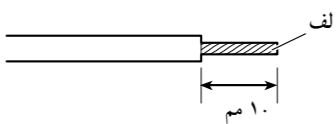

٢. وصل التوصيلة الى اطراف سلك السماعة. ايسما وان التوصيلات غير مرفقة.

- استخدم الزردية، والخ، لتثبيت التوصيلات بالاسلاك.

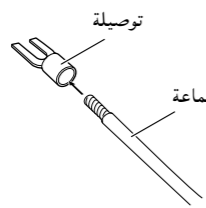

٣. وصل اسلاك السماعات الى اطراف خرج السماعات.

- ثبت اسلاك السماعات باحكام بواسطة براغي الاطراف.

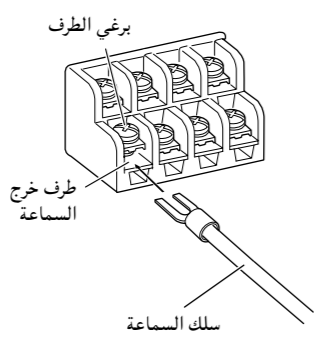

استخدام دخل السماعة

وصل اسلاك خرج سماعة جهاز ستريو السيارة الى الامبليفاير (مضخم الصوت) باستخدام موصل دخل السماعة المرفق.

- كما يجب عدم توصيل خرج RCA وخرج السماعات في نفس الوقت.

■ توصيلات عند استخدام دخل السماعة

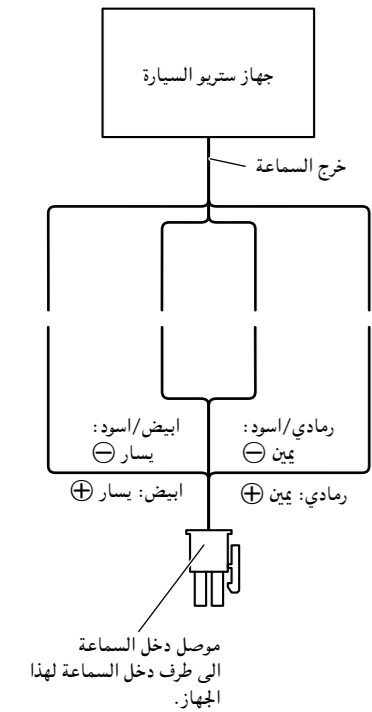

توصيل الوحدة

توصيل اسلاك السماعات والدخل

يمكن ان يكون وضع خرج السماعة بارع - قنوات، أو ثلاث - قنوات (ستيريو + احادي) أو قناتين (ستيريو، احادي). وصل اسلاك السماعة ملائمة للوضع وفقا للاشكال التوضيحية المذكورة ادناه.

وضع اربع - قنوات

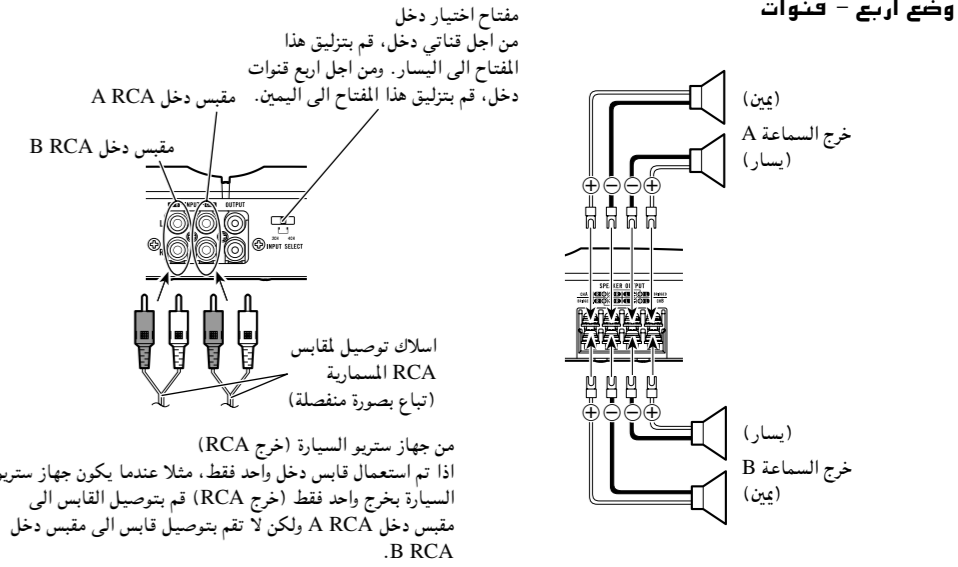

وضع ثلاث - قنوات

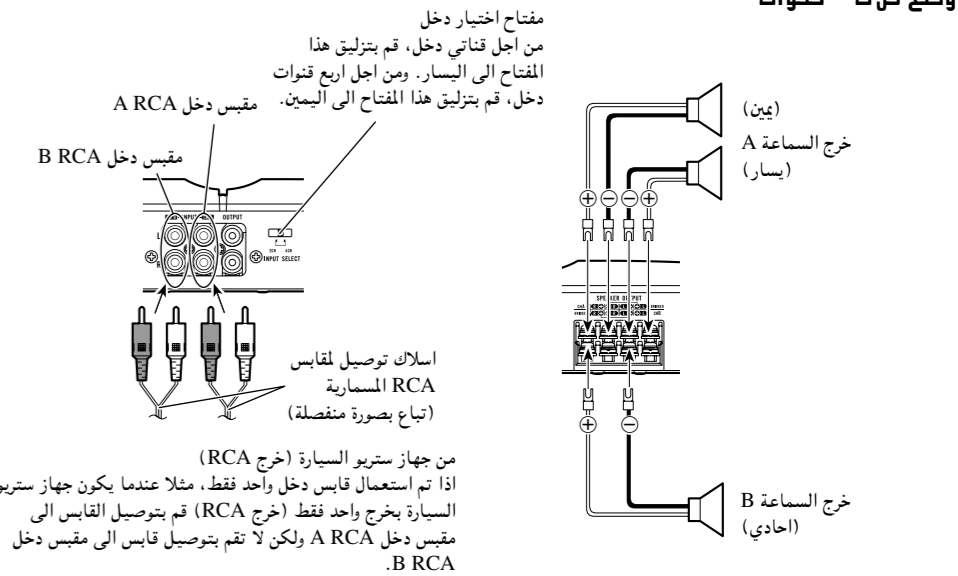

وضع قناتان (ستيريو)

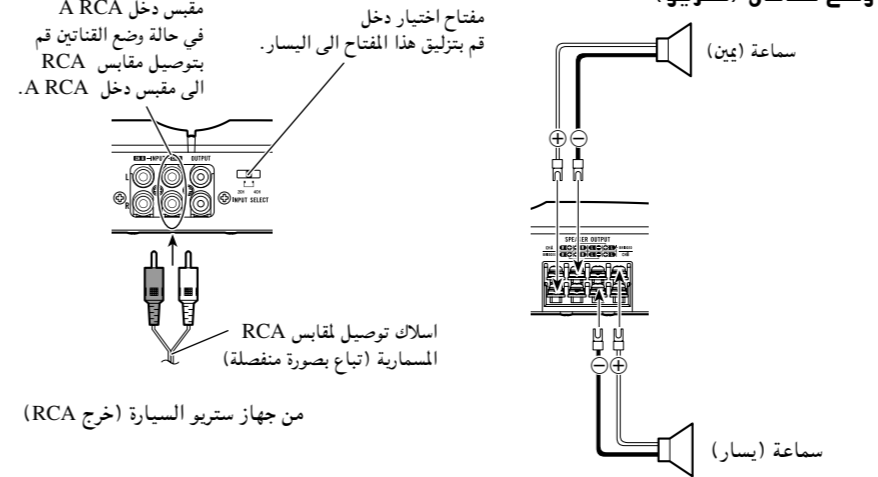

وضع القناتان (احادي)

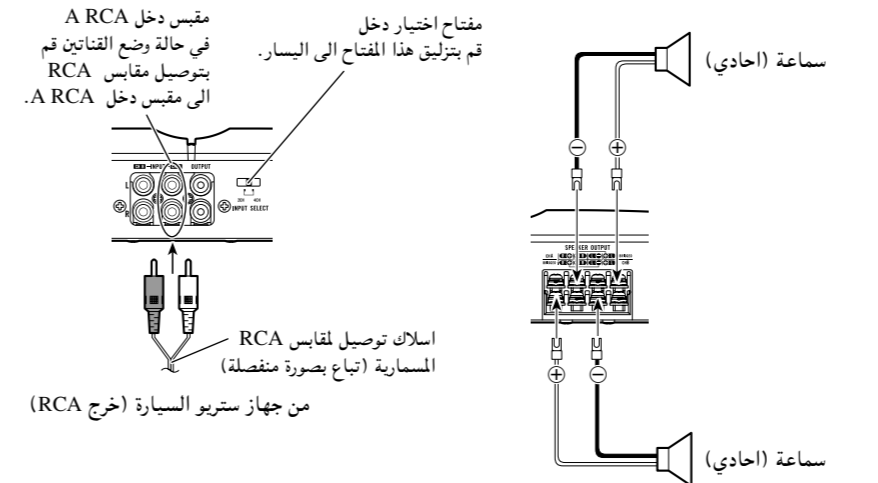

التركيب

⚠ تحذير

- لا تتم بالتركيب في:
 - الاماكن التي قد تصيب السائق او الركاب بالجروح عند توقف السيارة بصورة المفاجئة.
 - الاماكن التي قد تعترض السائق مثل على الارضية امام مقعد السائق.
 - تأكد من عدم تشابك الاسلاك بآلية التزليق للمقاعد، والذي قد يتسبب وقوع دائرة قصر كهربائية.
 - تأكد من عدم وجود اي اجزاء خلف اللوحة عند حفر فتحة لتركيب الامبليفاير (مضخم الصوت). قم بحماية كل الكبلات والمعدات الهامة مثل خطوط الوقود، وخطوط الفرامل وشبكة الاسلاك الكهربائية من التلف.
 - ركب البراغي بطريقة لا تسمح بتلامس طرف البرغي لأي سلك. يعتبر ذلك مهما لحماية الاسلاك من التقطع بواسطة اهتزازات السيارة، والذي قد يؤدي الى حريق.
 - **يجب عدم السماح** للامبليفاير (مضخم صوت) بملامسة السوائل بسبب، مثلا، موقع تركيب الامبليفاير (مضخم صوت). حيث قد ينتج عن ذلك الاصابة بصدمات كهربائية. كما قد ينتج عن ملامسة الامبليفاير (مضخم صوت) والسماعة للسوائل اصابتها بالعطل، انبعاث دخان، وارتفاع درجة الحرارة بصورة زائدة. بالاضافة الى ذلك، فقد يصبح سطح الامبليفاير (مضخم الصوت) وسطح أي سماعات متصلة ساخنا للمس مما قد ينتج عنه حدوث حروق بسيطة.
 - لا تركيب الامبليفاير (مضخم الصوت) على اماكن غير ثابتة مثل لوحة الاطوار الاحتياطي.
 - يختلف افضل مكان للتركيب مع اختلاف موديل السيارة وموضع التركيب. ثبت الامبليفاير (مضخم الصوت) باحكام في مكان صلب بصورة كافية.
 - قم أولا بعمل توصيلات مؤقتة وتأكد من صحة عمل الامبليفاير (مضخم الصوت) والجهاز.
 - بعد تركيب الامبليفاير (مضخم الصوت)، تأكد من سهولة اخراج الاطوار الاحتياطي، والرافعة وصندوق المعدة.

مثال للتركيب على غطاء الارضية او على الهيكل

1. **ضع الامبليفاير (مضخم الصوت) في المكان المراد تركيبه فيه. ادخل البراغي المرفقة (٤ × ١٨ مم) في فتحات البراغي. شد البراغي بواسطة مفك براغي بحيث تضع علامات في الاماكن المراد حفر فتحات التركيب فيها.**

2. **احفر فتحات بقطر ٢,٥ مم في النقاط المعلمة، وركب الامبليفاير (مضخم الصوت)، سواء على السجادة او مباشرة على الهيكل.**

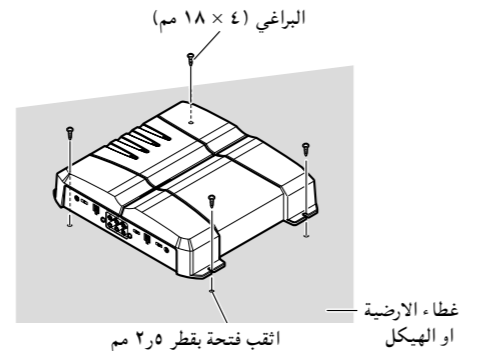

⚠ تحذير

لمنع حدوث أعطال في التشغيل و/أو جروح

- لضمان صحة تصريف حرارة الامبليفاير (مضخم الصوت)، تأكد من اتباع الامور التالية اثناء التركيب.
 - اترك مسافة كافية فوق الامبليفاير (مضخم الصوت) من اجل تهوية مناسبة.
 - لا تغطي الامبليفاير (مضخم الصوت) بغطاء او سجادة الارضية.

المواصفات

- مصدر القدرة ١٤,٤ فولت تيار مباشر (٨,١ فولت إلى ١٥,١ فولت المسموح بها)
- نظام الارضي نوع سالب
- استهلاك التيار ٢٥ امبير (عند استمرار القدرة ، ٤ اوم)
- متوسط التيار المسحوب* ٦,٥ امبير (٤ اوم لقناتين)
- الفيوز ٤٠ امبير × ١
- الابعاد ٣٠٠ مم (عرض) × ٦٠ مم (ارتفاع) × ٢٦٩ مم (عمق)
- الوزن ٣,٣ كجم (لا تشتمل على اسلاك التمديدات)
- خرج القدرة الاقصى ٨٠ واط × ٤ (٤ اوم) / ٢٠٠ واط × ٢ (٤ اوم)
- خرج القدرة المستمر ٤٠ واط × ٤ (عند ١٤,٤ فولت ، ٤ اوم ، ٢٠ هرتز إلى ٢٠ كيلوهرتز ، تشويه ٠,٢٪ THD) / ١٠٠ واط × ٢ (عند ١٤,٤ فولت ، ٤ اوم ، ٢٠ هرتز إلى ٢٠ كيلوهرتز ، تشويه ٠,٨٪ THD) / ٥٠ واط × ٤ (عند ١٤,٤ فولت ، ٢ اوم ، ٢٠ هرتز إلى ٢٠ كيلوهرتز ، تشويه ٠,٨٪ THD)
- اعاقة الحمل ٤ اوم (٢ اوم إلى ٨ اوم المسموح بها)
- استجابة التردد ١٠ هرتز إلى ٥٠ كيلوهرتز (+ صفر ديسيل ، -١ ديسيل)
- نسبة الاشارة الى الضوضاء ٩٥ ديسيل (شبكة اسلاك IEC-A)
- التشويه ٠,٠١٪ (١٠٠ واط، كيلوهرتز واحد)
- الفصل ٧٠ ديسيل (كيلو هرتز واحد)
- مرشح الامرار المنخفض تردد القطع: ٨٠ هرتز
- ميل القطع : - ١٢ ديسيل/اوكتاف
- مرشح الامرار العالي تردد القطع : - ١٢ ديسيل/اوكتاف
- التحكم في الكسب RCA : ٤٠٠ ميلي فولت إلى ٦,٥ فولت
- الساعة: ١,٦ فولت إلى ٢٦ فولت
- مستوى الدخل / الاعاقة الاقصى RCA : ٦,٥ فولت / ٢٢ كيلوأوم الساعة: ٢٦ فولت / ٤٠ كيلوأوم

ملاحظة:

- المواصفات والتصميم عرضة للتغيير بدون اشعار مسبق بغرض التطوير.

* متوسط التيار المسحوب

- ان متوسط التيار المسحوب هو اقصى تيار مسحوب تقريبا بواسطة هذا الجهاز عند ادخال اشارة صوتية. استخدم هذه القيمة عند حساب التيار الكلي المسحوب بواسطة قدرة عدة اجهزة امبليفاير (مضخمات صوت).