

**Multi-CD control High power CD/MP3/WMA player
with FM/AM tuner**

**Reproductor de CD/MP3/WMA de alta potencia con
control de múltiples CD con sintonizador FM/AM**

SUPER  TUNER III

Operation Manual

DEH-P8450MP

Manual de Operación

Thank you for buying this Pioneer product.

Please read through these operating instructions so you will know how to operate your model properly. *After you have finished reading the instructions, put them away in a safe place for future reference.*

01 Before You Start

- About this manual **5**
- Precautions **5**
- What's what **6**
 - Front panel (close) **6**
 - Front panel (open) **7**
- Steering remote control **8**
- Protecting your unit from theft **9**
 - Removing the front panel **9**
 - Attaching the front panel **9**
- Remote control and care **10**
 - Installing the lithium battery **10**
 - Replacing the lithium battery **10**
- About the demo mode **11**
 - Reverse mode **11**
 - Feature DEMO **11**
 - Motion DEMO **11**
- Display indication **12**
 - LCD display **12**
 - OEL display **12**
- Resetting the microprocessor **12**
- Features **13**
 - CD playback **13**
 - MP3 file playback **13**
 - WMA file playback **13**
- About WMA **13**

02 Power ON/OFF

- Turning the unit on **14**
- Selecting a source **14**
- Turning the unit off **14**

03 Tuner

- Listening to the radio **15**
- Introduction of advanced tuner operation **16**
- Storing and recalling broadcast frequencies **16**
- Tuning in strong signals **17**
- Storing the strongest broadcast frequencies **17**

04 Built-in CD Player

- Playing a CD **18**
- Introduction of advanced built-in CD player operation **19**
- Repeating play **19**
- Playing tracks in a random order **20**
- Scanning tracks of a CD **20**
- Pausing CD playback **20**
- Using disc title functions **21**
 - Entering disc titles **21**
 - Displaying disc titles **22**
- Using CD TEXT functions **22**
 - Displaying titles on CD TEXT discs **22**
 - Scrolling titles in the display **22**

05 MP3/WMA Player

- Playing a MP3/WMA **23**
- Introduction of advanced built-CD player (MP3/WMA) operation **25**
- Repeating play **25**
- Playing tracks in a random order **26**
- Scanning folders and tracks **26**
- Pausing MP3/WMA playback **27**
- Displaying titles on MP3/WMA **27**
- Scrolling titles in the display **27**

06 Multi-CD Player

- Playing a CD **28**
- 50-disc multi-CD player **28**
- Introduction of advanced multi-CD player operation **29**
- Repeating play **29**
- Playing tracks in a random order **30**
- Scanning CDs and tracks **30**
- Pausing CD playback **30**
- Using ITS playlists **31**
 - Creating a playlist with ITS programming **31**
 - Playback from your ITS playlist **31**
 - Erasing a track from your ITS playlist **32**
 - Erasing a CD from your ITS playlist **32**
- Using disc title functions **32**
 - Entering disc titles **32**
 - Displaying disc titles **33**
 - Selecting discs from the disc title list **34**
- Using CD TEXT functions **34**
 - Displaying titles on CD TEXT discs **34**
 - Scrolling titles in the display **34**
- Using compression and bass emphasis **35**

07 Audio Adjustments

- Introduction of audio adjustments **36**
- Setting the sound focus equalizer **37**
- Using balance adjustment **37**
- Using the equalizer **37**
 - Recalling equalizer curves **38**
 - Adjusting equalizer curves **38**
 - Fine adjusting equalizer curve **39**
- Adjusting bass **39**
- Adjusting treble **39**
- Adjusting loudness **40**
- Using subwoofer output **40**
 - Adjusting subwoofer settings **40**
- Using no fading output **41**
 - Adjusting non fading output level **41**
- Using the high pass filter **41**
- Adjusting source levels **42**
- Using automatic sound levelizer **42**

08 Initial Settings

- Adjusting initial settings **43**
- Setting the time **43**
- Setting the FM tuning step **43**
- Setting the AM tuning step **44**
- Setting the warning tone **44**
- Switching the flap auto open **44**
- Switching the auxiliary setting **45**
- Switching the dimmer setting **45**
- Selecting the brightness **45**
- Setting the rear output and subwoofer controller **45**
- Switching the Telephone Muting/Attenuation **46**
- Switching the motion screen **46**

09 Other Functions

- Setting the time display on or off **47**
- Using different entertainment displays **47**
- Using the AUX source **47**
 - Selecting AUX as the source **47**
 - Setting the AUX title **48**
- Using the telephone muting/attenuation **48**

10 Additional Information

- CD player and care **49**
- CD-R/CD-RW discs **49**
- Understanding built-in CD player error messages **50**
- About folders and MP3 files **50**
- MP3 files **51**
- About folders and WMA files **52**
- WMA files **52**
- Terms **53**
- Specifications **55**

Before You Start

About this manual

This unit features a number of sophisticated functions ensuring superior reception and operation. All the functions have been designed for the easiest possible use, but many are not self-explanatory. This operation manual will help you benefit fully from this product's potential and to maximize your listening enjoyment.

We recommend that you familiarize yourself with the functions and their operation by reading through the manual before you begin using this unit. It is especially important that you read and observe precautions on this page and in other sections.

This manual explains head unit operation. You can perform the same operations with the steering remote control.

Precautions

CAUTION: USE OF CONTROL OR ADJUSTMENT OR PERFORMANCE OF PROCEDURES OTHER THAN THOSE SPECIFIED HEREIN MAY RESULT IN HAZARDOUS RADIATION EXPOSURE.

CAUTION: THE USE OF OPTICAL INSTRUMENTS WITH THIS PRODUCT WILL INCREASE EYE HAZARD.

- Keep this manual handy as a reference for operating procedures and precautions.
- Always keep the volume low enough so you can hear sounds outside of the car.
- Protect this product from moisture.
- If the battery is disconnected or discharged, the preset memory will be erased and must be reprogrammed.
- Should this product fail to operate properly, contact your dealer or nearest authorized Pioneer Service Station.

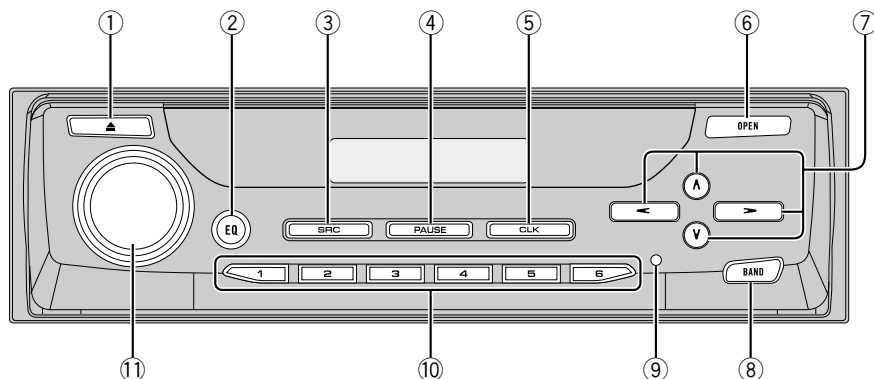

What's what

Front panel (close)

① EJECT button

Press to eject a CD from your built-in CD player.

② EQ button

Press to select various equalizer curves. Press and hold for about two seconds to select a natural sound with presence.

③ SOURCE button

This unit is switched on by selecting a source. Press to cycle through all of the available sources.

④ PAUSE button

Press once to pause play.

⑤ CLOCK button

Press to switch clock display on or off.

⑥ OPEN button

Press to open the front panel. When you want to operate buttons inside the front panel, press **OPEN** to open the front panel.

⑦ ▲/▼/◀▶ buttons

Press to do manual seek tuning, fast forward, reverse and track search controls. Also used for controlling functions.

⑧ BAND button

Press to select among three FM and one AM band and cancel the control mode of functions.

⑨ RESET button

You can reset this product. For more details, see *Resetting the microprocessor* on page 12.

⑩ 1-6 (PRESET TUNING) buttons

Press for preset tuning and disc number search when using a multi-CD player.

⑪ VOLUME

Rotate to increase or decrease the volume.

Before You Start

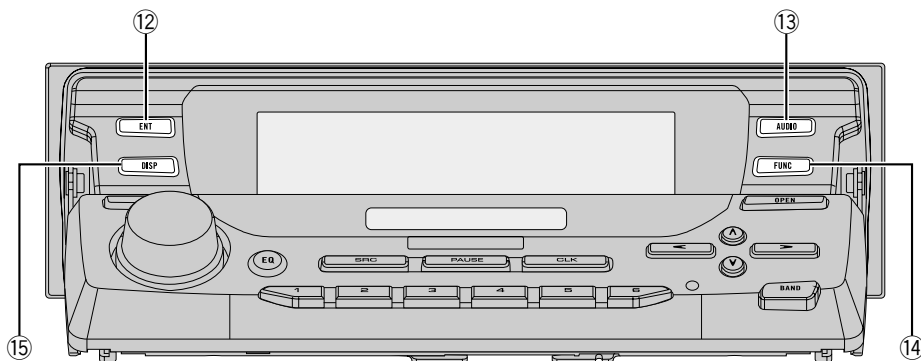

Front panel (open)

- These buttons listed below can be operated only when the front panel opened.

⑫ **ENTERTAINMENT button**

Press to change to the entertainment display.

⑬ **AUDIO button**

Press to select various sound quality controls.

⑭ **FUNCTION button**

Press to select functions.

⑮ **DISPLAY button**

Press to select different displays. 

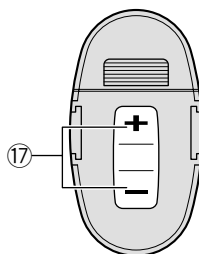
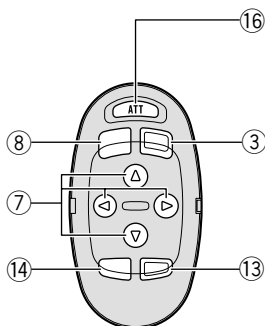

Steering remote control

A steering remote control that enables remote operation of the head unit is supplied. See the explanation of the head unit about the operation of each button with the exception of **ATT**, which is explained below.

①⑥ **ATT button**

Press to quickly lower the volume level, by about 90%. Press once more to return to the original volume level.

①⑦ **VOLUME button**

Press to increase or decrease the volume.



Notes

- If you press **FUNCTION** or **AUDIO** on the steering remote control while front panel of the head unit has been closed, the front panel automatically opens.
- If you press **FUNCTION** on the remote control while pressing **BAND** on it, the remote control will not function properly. To cancel this setting, press **AUDIO** on the remote control while pressing **BAND** on it to return to the previous setting. ▣

Before You Start

Protecting your unit from theft

The front panel can be detached from the head unit and stored in the protective case provided to discourage theft.

- If the front panel is not detached from the head unit within five seconds of turning off the ignition, a warning tone will sound.
- You can turn off the warning tone. See *Switching the warning tone* on page 44.

Important

- Never use force or grip the display and the buttons tightly when removing or attaching.
- Avoid subjecting the front panel to excessive shocks.
- Keep the front panel out of direct sunlight and high temperatures.

Removing the front panel

- 1 Press **OPEN** to open the front panel.

CAUTION

- A few seconds after turning the ignition switch to ON/OFF, the front panel automatically moves. When this happens, your fingers may become jammed in the panel, so keep your hands away from it.
- You can cancel the automatic move of the front panel. See *Switching the flap auto open* on page 44.

- 2 Slide and remove the front panel toward you.

Take care not to grip it tightly or drop it.

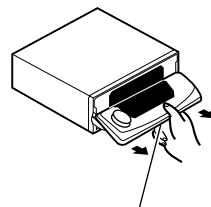

Release button

Notes

- When removing the front panel, be sure to hold the corrugated release button on the rear of the front panel while pulling.
- When removing the front panel while ACC is on, be sure not to press any buttons other than the release button. Otherwise, those functions will be carried out.

- 3 Put the front panel into the protective case provided for safe keeping.

Attaching the front panel

- 1 Make sure the inner cover is closed.
- 2 Replace the front panel by clipping it into place.

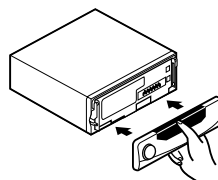

Remote control and care

Installing the lithium battery

- Remove the cover on the back of the steering remote control and insert the battery with the (+) and (-) poles pointing in the proper direction.

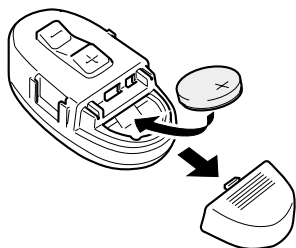

Replacing the lithium battery

- Remove the lithium battery.

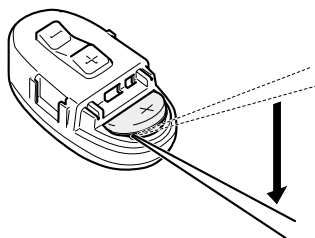

Precautions

- Replace the battery with a CR2032 lithium battery.
- Replace the battery in the unit using a non metallic tapered instrument.

WARNING

- Keep the lithium battery out of the reach of children. Should the battery be swallowed, immediately consult a doctor.

CAUTION

- Do not recharge, disassemble, heat or dispose of the battery in a fire.
- Use a CR2032 (3 V) lithium battery only. Never use other types of battery with this unit.
- Do not handle the battery with metallic tools.
- Do not store the lithium battery with metallic materials.
- When disposing of used batteries, please comply with governmental regulations or environmental public institution's rules that apply in your country/area.
- Always check carefully that you are loading the battery with its (+) and (-) poles facing in the proper directions. 

About the demo mode

This product features three demonstration modes: **Reverse mode**, **Feature DEMO** and **Motion DEMO**.

Reverse mode

If you do not perform an operation within about 30 seconds, screen indications start to reverse, and then continue reversing every 10 seconds. Pressing **5** numbered button when power to this product is switched off while the ignition switch is set to ACC or ON cancels the **Reverse mode**. Pressing **5** numbered button again to start the **Reverse mode**.

Feature DEMO

Pressing **4** numbered button when power to this product is switched off while the ignition switch is set to ACC or ON starts the **Feature DEMO**.

Motion DEMO

Pressing **6** numbered button when power to this product is switched off while the ignition switch is set to ACC or ON starts the **Motion DEMO**. If the **Motion DEMO** is set to ON, front panel opens/closes automatically in each about 30 minutes.



Notes

- Remember that if the **Feature DEMO** or **Motion DEMO** continues operating when the car engine is switched off, it may drain battery power.
- The red lead (ACC) of this product should be connected to a terminal coupled with ignition switch on/off operations. If this is not done, the vehicle battery may be drained.
- **Feature DEMO** and **Motion DEMO** are set to OFF initially. If you turn off the ignition switch or power to this product is switched off, **Feature DEMO** and **Motion DEMO** return to off automatically.

Display indication

This unit is equipped two types of display indications such as LCD display and OEL display. LCD display contains basic information about the each source and other settings which is visible whenever the front panel is opened or closed.

OEL display contains detailed information about the each source and other settings which is visible only when the front panel is opened. This manual mainly explains using OEL display.

LCD display (e.g. Built in CD player)

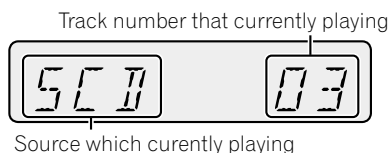

OEL display (e.g. Built in CD player)

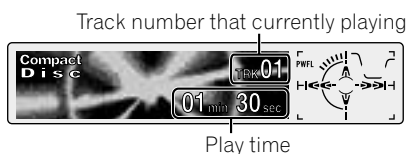

Resetting the microprocessor

The microprocessor must be reset under the following conditions:

- Prior to using this unit for the first time after installation
- If the unit fails to operate properly
- When strange or incorrect messages appear on the display

Press RESET on the head unit with a pen tip or other pointed instrument.

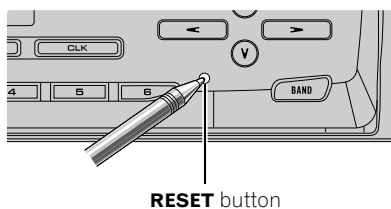

Before You Start

Features

CD playback

Music CD/CD-R/CD-RW playback is possible.

MP3 file playback

This product allows playback of MP3 files on CD-ROM, CD-R and CD-RW discs. Disc recordings compatible with level 1 and level 2 of ISO9660 and with the Romeo and Joliet file system can be played back.

WMA file playback

This product allows playback of WMA files on CD-ROM, CD-R and CD-RW discs. Disc recordings compatible with level 1 and level 2 of ISO9660 and with the Romeo and Joliet file system can be played back. ■

About WMA



The Windows Media™ logo printed on the box indicates that this product can playback the WMA data.

WMA is short for Windows Media Audio and refers to an audio compression technology that is developed by Microsoft Corporation. WMA data can be encoded by using Windows Media Player version 7, 7.1 or Windows Media Player for Windows XP.

Microsoft, Windows Media, and the Windows logo are trademarks, or registered trademarks of Microsoft Corporation in the United States and/or other countries.

Notes

- Some applications used to encode WMA files may not operate correctly.
- With some applications used to encode WMA files, album names and other text information may not be correctly displayed. ■

Turning the unit on

Press SOURCE to turn the unit on.

When you select a source the unit is turned on.



Selecting a source

You can select a source you want to listen to. To switch to the built-in CD player, load a disc in this unit (refer to page 18).

Press SOURCE to select a source.

Press **SOURCE** repeatedly to switch between the following sources:

Built-in CD player—TV—Tuner—Multi-CD player—External unit 1—External unit 2—AUX



Notes

- In the following cases, the sound source will not change:
 - When a product corresponding to each source is not connected to this unit.
 - When no disc is set in this unit.
 - When no magazine is set in the multi-CD player.
 - When the AUX (auxiliary input) is set to off. (Refer to page 45.)

- External unit refers to a Pioneer product (such as one available in the future) that, although incompatible as a source, enables control of basic functions by this unit. Two external units can be controlled by this unit. When two external units are connected, the allocation of them to external unit 1 or external unit 2 is automatically set by this unit.
- When this unit's blue/white lead is connected to the car's auto-antenna relay control terminal, the car's antenna extends when this unit's source is switched on. To retract the antenna, switch the source off.

Turning the unit off

Press SOURCE and hold for at least one second to turn the unit off.

Tuner

Listening to the radio

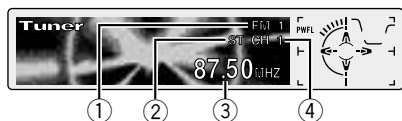

These are the basic steps necessary to operate the radio. More advanced tuner operation is explained starting on page 16.



Important

If you are using this unit in North, Central or South America, reset the AM tuning step (see *Setting the AM tuning step* on page 44).

① BAND indicator

Shows which band the radio is tuned to, AM or FM.

② STEREO (ST) indicator

Shows that the frequency selected is being broadcast in stereo.

③ FREQUENCY indicator

Shows to which frequency the tuner is tuned.

④ PRESET NUMBER indicator

Shows what preset has been selected.

1 Press SOURCE to select the tuner.

Press **SOURCE** until you see **Tuner** displayed.

2 Use VOLUME to adjust the sound level.

Rotate to increase or decrease the volume.

3 Press BAND to select a band.

Press **BAND** until the desired band is displayed, **FM1**, **FM2**, **FM3** for FM or **AM**.

4 To perform manual tuning, press ◀ or ▶ with quick presses.

The frequencies move up or down step by step.

5 To perform seek tuning, press and hold ◀ or ▶ for about one second and release.

The tuner will scan the frequencies until a broadcast strong enough for good reception is found.

- You can cancel seek tuning by pressing either ◀ or ▶ with a quick press.
- If you press and hold ◀ or ▶ you can skip broadcasting stations. Seek tuning starts as soon as you release the buttons.



Note

- When the frequency selected is being broadcast in stereo the **STEREO (ST)** indicator will light.

Introduction of advanced tuner operation

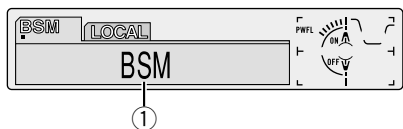

① FUNCTION display

Shows the function status.

1 Press OPEN to open the front panel.

2 Press FUNCTION to display the function names.

Press **FUNCTION** repeatedly to switch between the following functions:

BSM (best stations memory)—**LOCAL** (local seek tuning)

- To return to the frequency display, press **BAND**.



Note

- If you do not operate the function within about 30 seconds, the display is automatically returned to the frequency display. 

Storing and recalling broadcast frequencies

If you press any of the **PRESET TUNING** buttons you can easily store up to six broadcast frequencies for later recall with the touch of a button.

When you find a frequency that you want to store in memory press a PRESET TUNING button and hold until the preset number stops flashing.

The number you have pressed will flash in the **PRESET NUMBER** indicator and then remain lit. The selected radio station frequency has been stored in memory.

The next time you press the same **PRESET TUNING** button the radio station frequency is recalled from memory.



Notes

- Up to 18 FM stations, 6 for each of the three FM bands, and 6 AM stations can be stored in memory.
- You can also use ▲ and ▼ to recall radio station frequencies assigned to **PRESET TUNING** buttons. 

Tuner

Tuning in strong signals

Local seek tuning lets you tune in only those radio stations with sufficiently strong signals for good reception.

1 Press OPEN to open the front panel.

2 Press FUNCTION to select LOCAL.

Press **FUNCTION** until **LOCAL** appears in the display.

3 Press ▲ to turn local seek tuning on.

Local seek sensitivity (e.g., **Local 2**) appears in the display.

4 Press ◀ or ▶ to set the sensitivity.

There are four levels of sensitivity for FM and two levels for AM:

FM: Local 1—Local 2—Local 3—Local 4

AM: Local 1—Local 2

The **Local 4** setting allows reception of only the strongest stations, while lower settings let you receive progressively weaker stations.

5 When you want to return to normal seek tuning, press ▼ to turn local seek tuning off.

Local :OFF appears in the display. 

Storing the strongest broadcast frequencies

BSM (best stations memory) lets you automatically store the six strongest broadcast frequencies under **PRESET TUNING** buttons **1-6** and once stored there you can tune in to those frequencies with the touch of a button.

1 Press OPEN to open the front panel.

2 Press FUNCTION to select BSM.

Press **FUNCTION** until **BSM** appears in the display.

3 Press ▲ to turn BSM on.

BSM begins to flash. While **BSM** is flashing the six strongest broadcast frequencies will be stored under **PRESET TUNING** buttons in order of their signal strength. When finished, **BSM** stops flashing.

- To cancel the storage process, press ▼.



Note

- Storing broadcast frequencies with BSM may replace broadcast frequencies you have saved using **PRESET TUNING**. 

Playing a CD

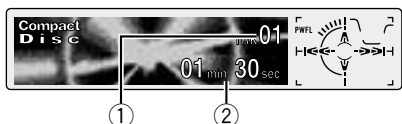

These are the basic steps necessary to play a CD with your built-in CD player. More advanced CD operation is explained starting on page 19.

① TRACK NUMBER indicator

Shows the track currently playing.

② PLAY TIME indicator

Shows the elapsed playing time of the current track.

1 Press **EJECT**.

CD loading slot appears.

2 Insert a **CD** into the **CD loading slot**.

Playback will automatically start.

CD loading slot

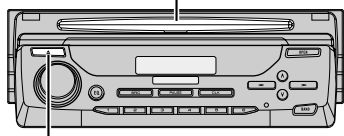

EJECT button

- You can eject a CD by pressing **EJECT**.
- If the front panel is in the **EJECT** position (shown above), buttons other than **EJECT**, **VOLUME**, **OPEN** and **ATT** (on the remote control) do not operate.

3 After a **CD** has been inserted, press **SOURCE** to select the built-in **CD** player.

Press **SOURCE** until you see **Compact Disc** displayed.

4 Use **VOLUME** to adjust the sound level.

Rotate to increase or decrease the volume.

5 To perform fast forward or reverse, press and hold **◀** or **▶**.

6 To skip back or forward to another track, press **◀** or **▶**.

Pressing **▶** skips to the start of the next track.

Pressing **◀** once skips to the start of the current track. Pressing again will skip to the previous track.



Notes

- The built-in CD player plays one, standard, 12-cm or 8-cm (single) CD at a time. Do not use an adapter when playing 8-cm CDs.
- Do not insert anything other than a CD into the CD loading slot.
- If you cannot insert a disc completely or if after you insert a disc the disc does not play, check that the label side of the disc is up. Press **EJECT** to eject the disc, and check the disc for damage before inserting the disc again.
- **▲** and **▼** can be operated when MP3 or WMA is playing.
- If the built-in CD player does not operate properly, an error message such as **ERROR-11** may be displayed. Refer to *Understanding built-in CD player error messages* on page 50. ■

Built-in CD Player

Introduction of advanced built-in CD player operation

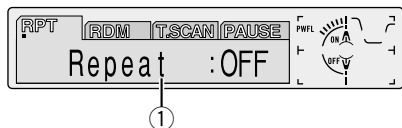

① FUNCTION display

Shows the function status.

1 Press OPEN to open the front panel.

2 Press FUNCTION to display the function names.

Press **FUNCTION** repeatedly to switch between the following functions:

RPT (repeat play)—**RDM** (random play)—**T.SCAN** (scan play)—**PAUSE** (pause)

- To return to the playback display, press **BAND**.



Note

- If you do not operate the function within about 30 seconds, the display is automatically returned to the playback display. 

Repeating play

Repeat play lets you hear the same track over again.

1 Press OPEN to open the front panel.

2 Press FUNCTION to select RPT.

Press **FUNCTION** until **RPT** appears in the display.

3 Press ▲ to turn repeat play on.

Repeat :ON appears in the display. The track presently playing will play and then repeat.

4 Press ▼ to turn repeat play off.

Repeat :OFF appears in the display. The track presently playing will continue to play and then play the next track.



Note

- If you perform track search or fast forward/reverse, repeat play is automatically cancelled. 

Playing tracks in a random order

Random play lets you play back tracks on the CD in a random order.

1 Press **OPEN** to open the front panel.

2 Press **FUNCTION** to select **RDM**.

Press **FUNCTION** until **RDM** appears in the display.

3 Press **▲** to turn random play on.

Random :ON appears in the display. Tracks will play in a random order.

4 Press **▼** to turn random play off.

Random :OFF appears in the display. Tracks will continue to play in order. 

Scanning tracks of a CD

Scan play lets you hear the first 10 seconds of each track on the CD.

1 Press **OPEN** to open the front panel.

2 Press **FUNCTION** to select **T.SCAN**.

Press **FUNCTION** until **T.SCAN** appears in the display.

3 Press **▲** to turn scan play on.

Track Scan:ON appears in the display. The first 10 seconds of each track is played.

4 When you find the desired track press **▼** to turn scan play off.

Track Scan:OFF appears in the display. The track will continue to play.

- If the display has automatically returned to the playback display, select **T.SCAN** again by pressing **FUNCTION**.



Note

- After scanning of a CD is finished, normal playback of the tracks will begin again. 

Pausing CD playback

Pause lets you temporarily stop playback of the CD.

1 Press **OPEN** to open the front panel.

2 Press **FUNCTION** to select **PAUSE**.

Press **FUNCTION** until **PAUSE** appears in the display.

3 Press **▲** to turn pause on.

Pause :ON appears in the display. Play of the current track pauses.

4 Press **▼** to turn pause off.

Pause :OFF appears in the display. Play will resume at the same point that you turned pause on.

- Pressing **PAUSE** also turns pause on or off. 

Built-in CD Player

Using disc title functions

You can input CD titles and display the title. The next time you insert a CD for which you have entered a title, the title of that CD will be displayed.

Entering disc titles

Disc title input lets you input CD titles up to 10 letters long and up to 48 disc titles into the built-in CD player.

1 Play a CD that you want to enter the title.

2 Press OPEN to open the front panel.

3 Press FUNCTION and hold until TITLE appears in the display.

- When playing a CD TEXT disc, you cannot switch to **TITLE**. The disc title will have already been recorded on a CD TEXT disc.

4 Press 1 numbered button to select the desired character type.

Press **1** numbered button repeatedly to switch between the following character type:

Alphabet (upper case), **Numbers** and **Symbols**—**Alphabet** (lower case)

- You can select to input Numbers and Symbols by pressing **2** numbered button.

5 Press ▲ or ▼ to select a letter of the alphabet.

Each press of ▲ will display a letter of the alphabet in **A B C ... X Y Z**, numbers and symbols in **1 2 3 ... @ # <** order. Each press of ▼ will display a letter in the reverse order, such as **Z Y X ... C B A** order.

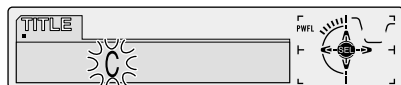

6 Press ► to move the cursor to the next character position.

When the letter you want is displayed, press ► to move the cursor to the next position and then select the next letter. Press ◀ to move backwards in the display.

7 Move the cursor to the last position by pressing ► after entering the title.

When you press ► one more time, the entered title is stored in memory.

8 Press BAND to return to the playback display.



Notes

- Titles remain in memory, even after the disc has been removed from built-in CD player, and are recalled when the disc is reinserted.
- After data for 48 discs has been stored in memory, data for a new disc will overwrite the oldest one.
- If you connect a multi-CD player, you can input disc titles for up to 100 discs.

Displaying disc titles

You can display the title of any disc that has had a disc title entered.

1 Press OPEN to open the front panel.

2 Press DISPLAY.

Press **DISPLAY** repeatedly to switch between the following settings:

PLAYBACK MODE (play time)—**Disc Title** (disc title)

When you select **Disc Title**, the title of the currently playing disc is shown in the display.

- If no title has been entered for the currently playing disc, **NO Title** is displayed. 

Using CD TEXT functions

Some discs have certain information encoded on the disc during manufacture. These discs may contain such information as the CD title, track title, artist's name and playback time and are called CD TEXT discs. Only these specially encoded CD TEXT discs support the functions listed below.

- When a CD TEXT disc is played,  is displayed.

Displaying titles on CD TEXT discs

1 Press OPEN to open the front panel.

2 Press DISPLAY when playing a CD TEXT disc.

Press **DISPLAY** repeatedly to switch between the following settings:

PLAYBACK MODE (play time)—**Disc Title** (disc title)—**DiscArtist Name** (disc artist name)—

Track Title (track title)—**TrackArtist Name** (track artist name)

- If specific information has not been recorded on a CD TEXT disc, **NO XXXX** will be displayed (e.g., **NO T-Artist Name**).

Scrolling titles in the display

This unit can display the first 16 letters only of **Disc Title**, **DiscArtist Name**, **Track Title** and **TrackArtist Name**. When the recorded information is longer than 16 letters, you can scroll the text to the left so that the rest of the title can be seen.

1 Press OPEN to open the front panel.

2 Press DISPLAY and hold until the title begins to scroll to the left.

The rest of the title will appear in the display. 

MP3/WMA Player

Playing a MP3/WMA



These are the basic steps necessary to play a MP3/WMA with your built-in CD player. More advanced MP3/WMA operation is explained starting on page 25.

- ① **MP3 (WMA) indicator**
Shows when the MP3 (WMA) file is playing.
- ② **FOLDER NUMBER indicator**
Shows the folder number currently playing.
- ③ **PLAY TIME indicator**
Shows the elapsed playing time of the current track.
- ④ **TRACK NUMBER indicator**
Shows the track (file) currently playing.

1 Press **EJECT**.

CD loading slot appears.

2 Insert a **CD-ROM** into the **CD loading slot**.

Playback will automatically start.

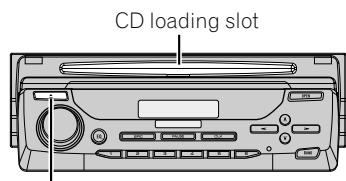

EJECT button

- You can eject a CD-ROM by pressing **EJECT**.
- If the front panel is in the **EJECT** position (shown above), buttons other than **EJECT**, **VOLUME**, **OPEN**, and **ATT** (on the remote control) do not operate.

3 After a **CD-ROM** has been inserted, press **SOURCE** to select the built-in **CD player**.

Press **SOURCE** until you see **Compact Disc** displayed.

4 Use **VOLUME** to adjust the sound level.

Rotate to increase or decrease the volume.

5 Press **▲** or **▼** to select a folder.

- You can not select a folder that does not have an MP3/WMA file recorded in it.
- Press **▼** for 2 seconds or longer to return to folder 01 (ROOT). However, if folder 01 (ROOT) contains no files, playback commences with folder 02.

6 To perform fast forward or reverse, press and hold **◀** or **▶**.

- This is fast forward and reverse operation only for the file being played. This operation is canceled when the previous or next file is reached.

7 To skip back or forward to another track, press **◀** or **▶**.

Pressing **▶** skips to the start of the next track. Pressing **◀** once skips to the start of the current track. Pressing again will skip to the previous track.

Notes

- When a MP3 disc with the ID3 tag is played,  is displayed.
- When playing discs with MP3 and/or WMA files and audio data (CD-DA) such as CD-EXTRA and MIXED-MODE CD, both types can be played only by switching mode between MP3/WMA and CD-DA with **BAND**.
- If you have switched between playback of MP3/WMA files and audio data (CD-DA), playback starts at the first track on the disc.
- The built-in CD player can play back an MP3 or WMA file recorded on CD-ROM. (Please refer to pages 51 and 52 that can be played back.)

- Do not insert anything other than a CD into the CD loading slot.
- There is sometimes a delay between starting up playback and the sound being issued. This is particularly the case when playing back multi-session and many folders. When being read in, **Format Read** is displayed.
- If you cannot insert a disc completely or if after you insert a disc the disc does not play, check that the label side of the disc is up. Press **EJECT** to eject the disc, and check the disc for damage before inserting the disc again.
- Playback is carried out in order of file number. Folders are skipped if they contain no files. (If folder 01 (ROOT) contains no files, playback commences with folder 02.)
- When playing back files recorded as VBR (Variable Bit Rate) files, the play time will not be correctly displayed if fast-forward or reverse operations are used.
- If inserted disc contains no files that can be played back, **No Audio** is displayed.
- There is no sound on fast-forward or reverse.
- If the built-in CD player does not operate properly, an error message such as **ERROR-11** may be displayed. Refer to *Understanding built-in CD player error messages* on page 50. ■

MP3/WMA Player

Introduction of advanced built-in CD player (MP3/WMA) operation

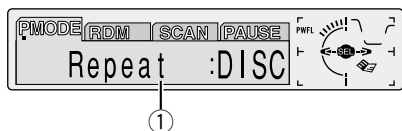

① FUNCTION display

Shows the function status.

1 Press OPEN to open the front panel.

2 Press FUNCTION to display the function names.

Press **FUNCTION** repeatedly to switch between the following functions:

PMODE (repeat play)—**RDM** (random play)—

SCAN (scan play)—**PAUSE** (pause)

- To return to the playback display, press **BAND**.



Note

- If you do not operate the function within about 30 seconds, the display is automatically returned to the playback display. 

Repeating play

For MP3/WMA playback, there are three repeat play ranges: **FOLDER** (folder repeat), **TRK** (one-track repeat), and **DISC** (repeat all tracks).

1 Press OPEN to open the front panel.

2 Press FUNCTION to select PMODE.

Press **FUNCTION** until **PMODE** appears in the display.

3 Press ◀ or ▶ to select the repeat range.

Press ◀ or ▶ until the desired repeat range appears in the display.

- **FOLDER** – the folder being played back is repeated.
- **TRK** – the track being played back is repeated.
- **DISC** – the entire folder is repeated.



Notes

- If you select other folder during repeat play, the repeat play range changes to **DISC** (all repeat).
- If you perform track search or fast forward/reverse during **TRK** (one-track repeat), the repeat play range changes to **FOLDER** (folder repeat).
- When **FOLDER** is selected, it is not possible to play back a sub-folder of that folder. 

Playing tracks in a random order

Random play lets you play back tracks in a random order within the repeat range, **F.RANDOM** (folder repeat) and **RANDOM** (all repeat).

1 Select the repeat range.

Refer to *Repeating play* on page 25.

2 Press OPEN to open the front panel.

3 Press FUNCTION to select RDM.

Press **FUNCTION** until **RDM** appears in the display.

4 Press ▲ to turn random play on.

Random :ON appears in the display. Tracks will play in a random order within the previously selected **F.RANDOM** (folder player repeat) or **RANDOM** (all repeat) ranges.

5 Press ▼ to turn random play off.

Random :OFF appears in the display. Tracks will continue to play in order.



Note

- When the playback range is set to disc repeat, tracks of all folders will be played back in a random order. ■

Scanning folders and tracks

While you are using **T.SCAN** (folder repeat), the beginning of each track in the selected folder plays for about 10 seconds. When you are using **F.SCAN** (all repeat), the beginning of the first track of each folder is played for about 10 seconds.

1 Select the repeat range.

Refer to *Repeating play* on page 25.

2 Press OPEN to open the front panel.

3 Press FUNCTION to select SCAN.

Press **FUNCTION** until **SCAN** appears in the display.

4 Press ▲ to turn scan play on.

Scan :ON appears in the display. The first 10 seconds of each track of the present folder (or the first track of each folder) is played.

5 When you find the desired track (or folder) press ▼ to turn scan play off.

Scan :OFF appears in the display. The track (or folder) will continue to play.

- If the display has automatically returned to the playback display, select **SCAN** again by pressing **FUNCTION**.



Notes

- Scan playback is cancelled if it returns to the track (or folder) where it started.
- During track repeat, if scan repeat is set to on, the playback range changes to folder repeat, and track scan is started. ■

MP3/WMA Player

Pausing MP3/WMA playback

Pause lets you temporarily stop playback of the MP3/WMA.

1 Press OPEN to open the front panel.

2 Press FUNCTION to select PAUSE.

Press **FUNCTION** until **PAUSE** appears in the display.

3 Press ▲ to turn pause on.

Pause :ON appears in the display. Play of the current track pauses.

4 Press ▼ to turn pause off.

Pause :OFF appears in the display. Play will resume at the same point that you turned pause on.

- Pressing **PAUSE** also turns pause on or off. 

Displaying titles on MP3/WMA

1 Press OPEN to open the front panel.

2 Press DISPLAY when playing a MP3/WMA disc.

Press **DISPLAY** repeatedly to switch between the following settings:

PLAYBACK MODE (play time)—**Folder Name** (folder name)—**File Name** (file name)—**Track Title** (track title)—**Artist Name** (artist name)—**Album Title** (album title)—**BIT RATE** (bit rate)

- When playing back files recorded as VBR (Variable Bit Rate) files, the **BIT RATE** value is not displayed even after switching to **BIT RATE**.
- If specific information has not been recorded on a MP3/WMA disc, **NO XXXX** will be displayed (e.g., **NO Artist Name**).
- With some applications used to encode WMA files, album names and other text information may not be correctly displayed. 

Scrolling titles in the display

This unit can display the first 16 letters only of **Folder Name**, **File Name**, **Track Title**, **Artist Name** and **Album Title**. When the recorded information is longer than 16 letters, you can scroll the text to the left so that the rest of the title can be seen.

1 Press OPEN to open the front panel.

2 Press DISPLAY and hold until the title begins to scroll to the left.

The rest of the title will appear in the display. 

Playing a CD



You can use this unit to control a multi-CD player, which is sold separately.

These are the basic steps necessary to play a CD with your multi-CD player. More advanced CD operation is explained starting on page 29.

① DISC NUMBER indicator

Shows the disc currently playing.

② PLAY TIME indicator

Shows the elapsed playing time of the current track.

③ TRACK NUMBER indicator

Shows the track currently playing.

1 Press SOURCE to select the multi-CD player.

Press **SOURCE** until you see **Multi-CD** displayed.

2 Use VOLUME to adjust the sound level.

Rotate to increase or decrease the volume.

3 Select a disc you want to listen to with the 1 to 6 buttons.

For discs located at 1 to 6, press the corresponding number button.

If you want to select a disc located at 7 to 12, press and hold the corresponding numbers such as **1** for disc 7, until the disc number appears in the display.

- You can also sequentially select a disc by pressing **▲/▼**.

4 To perform fast forward or reverse, press and hold ◀ or ▶.

5 To skip back or forward to another track, press ◀ or ▶.

Pressing **▶** skips to the start of the next track. Pressing **◀** once skips to the start of the current track. Pressing again will skip to the previous track.



Notes

- When the multi-CD player performs the preparatory operations, **Ready** is displayed.
- If the multi-CD player does not operate properly, an error message such as **ERROR-11** may be displayed. Refer to the multi-CD player owner's manual.
- If there are no discs in the multi-CD player magazine, **NO DISC** is displayed.

50-disc multi-CD player

Only those functions described in this manual are supported for 50-disc multi-CD players.

Multi-CD Player

Introduction of advanced multi-CD player operation

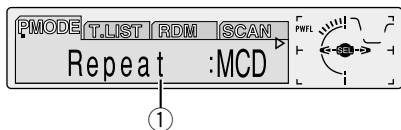

① FUNCTION display

Shows the function status.

1 Press OPEN to open the front panel.

2 Press FUNCTION to display the function names.

Press **FUNCTION** repeatedly to switch between the following functions:

PMODE (repeat play)—**T.LIST** (disc title list)—**RDM** (random play)—**SCAN** (scan play)—**ITS-P** (ITS play)—**PAUSE** (pause)—**COMP** (compression and DBE)

- To return to the playback display, press **BAND**.



Note

- If you do not operate the function within about 30 seconds, the display is automatically returned to the playback display. ▣

Repeating play

There are three repeat play ranges for the multi-CD player: **MCD** (multi-CD player repeat), **TRK** (one-track repeat), and **DISC** (disc repeat).

1 Press OPEN to open the front panel.

2 Press FUNCTION to select PMODE.

Press **FUNCTION** until **PMODE** appears in the display.

3 Press ◀ or ▶ to select the repeat range.

Press ◀ or ▶ until the desired repeat range appears in the display.

- **MCD** — Repeat all discs in the multi-CD player
- **TRK** — Repeat just the current track
- **DISC** — Repeat the current disc



Notes

- If you select other discs during repeat play, the repeat play range changes to **MCD** (multi-CD player repeat).
- If you perform track search or fast forward/reverse during **TRK** (one-track repeat), the repeat play range changes to **DISC** (disc repeat). ▣

Playing tracks in a random order

Random play lets you play back tracks in a random order within the repeat range, **RANDOM** (multi-CD player repeat) and **D.RANDOM** (disc repeat).

1 Select the repeat range.

Refer to *Repeating play* on page 29.

2 Press OPEN to open the front panel.

3 Press FUNCTION to select RDM.

Press **FUNCTION** until **RDM** appears in the display.

4 Press ▲ to turn random play on.

Random :ON appears in the display. Tracks will play in a random order within the previously selected **RANDOM** (multi-CD player repeat) or **D.RANDOM** (disc repeat) ranges.

5 Press ▼ to turn random play off.

Random :OFF appears in the display. Tracks will continue to play in order.

Scanning CDs and tracks

While you are using **T.SCAN** (disc repeat), the beginning of each track on the selected disc plays for about 10 seconds. When you are using **D.SCAN** (multi-CD player repeat), the beginning of the first track of each disc is played for about 10 seconds.

1 Select the repeat range.

Refer to *Repeating play* on page 29.

2 Press OPEN to open the front panel.

3 Press FUNCTION to select SCAN.

Press **FUNCTION** until **SCAN** appears in the display.

4 Press ▲ to turn scan play on.

Scan :ON appears in the display. The first 10 seconds of each track of the present disc (or the first track of each disc) is played.

5 When you find the desired track (or disc) press ▼ to turn scan play off.

Scan :OFF appears in the display. The track (or disc) will continue to play.

- If the display has automatically returned to the playback display, select **SCAN** again by pressing **FUNCTION**.



Note

- After track or disc scanning is finished, normal playback of the tracks will begin again.



Pausing CD playback

Pause lets you temporarily stop playback of the CD.

1 Press OPEN to open the front panel.

2 Press FUNCTION to select PAUSE.

Press **FUNCTION** until **PAUSE** appears in the display.

3 Press ▲ to turn pause on.

Pause :ON appears in the display. Play of the current track pauses.

4 Press ▼ to turn pause off.

Pause :OFF appears in the display. Play will resume at the same point that you turned pause on.

- Pressing **PAUSE** also turns pause on or off.

Multi-CD Player

Using ITS playlists

ITS (instant track selection) lets you make a playlist of favorite tracks from those in the multi-CD player magazine. After you have added your favorite tracks to the playlist you can turn on ITS play and play just those selections.

Creating a playlist with ITS programming

You can use ITS to enter and playback up to 99 tracks per disc, up to 100 discs (with the disc title). (With multi-CD players sold before the CDX-P1250 and CDX-P650, up to 24 tracks can be stored in the playlist.)

1 Play a CD that you want to program.

Press **▲** or **▼** to select a CD.

2 Press OPEN to open the front panel.

3 Press FUNCTION and hold until TITLE appears in the display, then press FUNCTION to select ITS.

After **TITLE** is displayed, press **FUNCTION** repeatedly, the following functions appear in the display:

TITLE (disc title input)—**ITS** (ITS programming)

4 Select a desired track by pressing **◀** or **▶**.

5 Press **▲** to store the currently playing track in the playlist.

ITS Input is displayed briefly and the currently playing selection is added to your playlist. The display then shows **ITS** again.

6 Press BAND to return to the playback display.



Note

- After data for 100 discs has been stored in memory, data for a new disc will overwrite the oldest one.

Playback from your ITS playlist

ITS play lets you listen to the tracks that you have entered into your ITS playlist. When you turn on ITS play, tracks from your ITS playlist in the multi-CD player will begin to play.

1 Select the repeat range.

Refer to *Repeating play* on page 29.

2 Press OPEN to open the front panel.

3 Press FUNCTION to select ITS-P.

Press **FUNCTION** until **ITS-P** appears in the display.

4 Press **▲** to turn ITS play on.

ITS Play :ON appears in the display. Playback begins of those tracks from your playlist within the previously selected **MCD** (multi-CD player repeat) or **DISC** (disc repeat) ranges.

- If no tracks in the current range are programmed for ITS play then **ITS Empty** is displayed.

5 Press **▼** to turn ITS play off.

ITS Play :OFF appears in the display. Playback will continue in normal order from the currently playing track and CD.

Multi-CD Player

Erasing a track from your ITS playlist

When you want to delete a track from your ITS playlist, you can if ITS play is on.

If ITS play is already on, skip to step 3. If ITS play is not already on, press **FUNCTION**.

1 Play a CD you want to delete a track from your ITS playlist, and turn ITS play on.

Refer to *Playback from your ITS playlist* on page 31.

2 Press OPEN to open the front panel.

3 Press FUNCTION and hold until TITLE appears in the display, then press FUNCTION to select ITS.

After **TITLE** is displayed, press **FUNCTION** until **ITS** appears in the display.

4 Select a desired track by pressing ◀ or ▶.

5 Press ▼ to erase a track from your ITS playlist.

The currently playing selection is erased from your ITS playlist and playback of the next track from your ITS playlist begins.

- If there are no tracks from your playlist in the current range, **ITS Empty** is displayed and normal play resumes.

6 Press BAND to return to the playback display.

Erasing a CD from your ITS playlist

When you want to delete all tracks of a CD from your ITS playlist, you can if ITS play is off.

1 Play a CD that you want to delete.

Press ▲ or ▼ to select a CD.

2 Press OPEN to open the front panel.

3 Press FUNCTION and hold until TITLE appears in the display, then press FUNCTION to select ITS.

After **TITLE** is displayed, press **FUNCTION** until **ITS** appears in the display.

4 Press ▼ to erase all tracks on the currently playing CD from your ITS playlist.

All tracks on the currently playing CD are erased from your playlist and **ITS Clear** is displayed.

5 Press BAND to return to the playback display. 

Using disc title functions

You can input CD titles and display the title.

Then you can easily search for and select a desired disc for play.

Entering disc titles

Disc title input lets you input CD titles up to 10 letters long and up to 100 disc titles (with ITS playlist) into the multi-CD player.

1 Play a CD that you want to enter the title.

Press ▲ or ▼ to select a CD.

2 Press OPEN to open the front panel.

Multi-CD Player

3 Press **FUNCTION** and hold until **TITLE** appears in the display.

After **TITLE** is displayed, press **FUNCTION** repeatedly, the following functions appear in the display:

TITLE (disc title input)—**ITS** (ITS programming)

- When playing a CD TEXT disc on a CD TEXT compatible multi-CD player, you cannot switch to **TITLE**. The disc title will have already been recorded on a CD TEXT disc.

4 Press **1** numbered button to select the desired character type.

Press **1** numbered button repeatedly to switch between the following character type:

Alphabet (Upper case), **Numbers** and **Symbols**—**Alphabet** (Lower case)

- You can select to input Numbers and Symbols by pressing **2** numbered button.

5 Press **▲** or **▼** to select a letter of the alphabet.

Each press of **▲** will display a letter of the alphabet in **A B C ... X Y Z**, numbers and symbols in **1 2 3 ... @ # < order**. Each press of **▼** will display a letter in the reverse order, such as **Z Y X ... C B A** order.

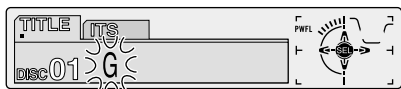

6 Press **▶** to move the cursor to the next character position.

When the letter you want is displayed, press **▶** to move the cursor to the next position and then select the next letter. Press **◀** to move backwards in the display.

7 Move the cursor to the last position by pressing **▶** after entering the title.

When you press **▶** one more time, the entered title is stored in memory.

8 Press **BAND** to return to the playback display.



Notes

- Titles remain in memory, even after the disc has been removed from the magazine, and are recalled when the disc is reinserted.
- After data for 100 discs has been stored in memory, data for a new disc will overwrite the oldest one.

Displaying disc titles

You can display the title of any disc that has had a disc title entered.

1 Press **OPEN** to open the front panel.

2 Press **DISPLAY**.

Press **DISPLAY** repeatedly to switch between the following settings:

PLAYBACK MODE (play time)—**Disc Title** (disc title)

When you select **Disc Title**, the title of the currently playing disc is shown in the display.

- If no title has been entered for the currently playing disc, **NO Title** is displayed.

Selecting discs from the disc title list

Disc title list lets you see the list of disc titles that have been entered into the multi-CD player and select one of them to playback.

1 Press **OPEN** to open the front panel.

2 Press **FUNCTION** to select **T.LIST**.

Press **FUNCTION** until **T.LIST** appears in the display.

3 Press **◀** or **▶** to scroll through the list of titles that have been entered.

- If no title has been entered for a disc, **NO D-TITLE** will be displayed.

4 Press **▲** to play your favorite CD title.

That selection will begin to play. 

Using CD TEXT functions

You can use these functions only with a CD TEXT compatible multi-CD player.

Some discs have certain information encoded on the disc during manufacture. These discs may contain such information as the CD title, track title, artist's name and playback time and are called CD TEXT discs. Only these specially encoded CD TEXT discs support the functions listed below.

- When a CD TEXT disc is played,  is displayed.

Displaying titles on CD TEXT discs

1 Press **OPEN** to open the front panel.

2 Press **DISPLAY** when playing a CD TEXT disc from the multi-CD player.

Press **DISPLAY** repeatedly to switch between the following settings:

PLAYBACK MODE (play time)—**Disc Title** (disc title)—**DiscArtist Name** (disc artist name)—

Track Title (track title)—**TrackArtist Name** (track artist name)

- If specific information has not been recorded on a CD TEXT disc, **NO XXXX** will be displayed (e.g., **NO T-Artist Name**).

Scrolling titles in the display

This unit can display the first 16 letters only of **Disc Title**, **DiscArtist Name**, **Track Title** and **TrackArtist Name**. When the recorded information is longer than 16 letters, you can scroll the text to the left so that the rest of the title can be seen.

1 Press **OPEN** to open the front panel.

2 Press **DISPLAY** and hold until the title begins to scroll to the left.

The rest of the title will appear in the display. 

Multi-CD Player

Using compression and bass emphasis

You can use these functions only with a multi-CD player that supports them.

Using COMP (compression) and DBE (dynamic bass emphasis) functions let you adjust the sound playback quality of the multi-CD player. Each of the functions have a two-step adjustment. The COMP function balances the output of louder and softer sounds at higher volumes. DBE boosts bass levels to give playback a fuller sound. Listen to each of the effects as you select through them and use the one that best enhances the playback of the track or CD that you are listening to.

1 Press OPEN to open the front panel.

2 Press FUNCTION to select COMP.

Press **FUNCTION** until **COMP** appears in the display.

- If the multi-CD player does not support COMP/DBE, **No Comp.** is displayed when you attempt to select it.

3 Press ▲ or ▼ to select your favorite setting.

Press ▲ or ▼ repeatedly to switch between the following settings:

**Comp. OFF—Comp. 1—Comp. 2—Comp. OFF—
DBE 1—DBE 2** 

Introduction of audio adjustments

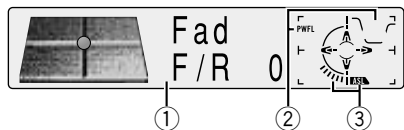

- ① **AUDIO display**
Shows the audio adjustments status.
- ② **PRESET EQ indicator**
Shows which equalizer preset is presently selected.
- ③ **ASL indicator**
Shows the level of ASL.

1 Press OPEN to open the front panel.

2 Press AUDIO to display the audio function names.

Press **AUDIO** repeatedly to switch between the following audio functions:

Fad (balance adjustment)—**EQ** (equalizer curve adjustment)—**Bass** (bass)—**Treble** (treble)—

Loud (loudness)—**Sub-W1** (subwoofer1)/**Non Fad** (non fading output on/off)—**Sub-W2**

(subwoofer2)/**Non Fad** (non fading output setting)—**HPF** (high pass filter)—**SLA** (source level adjustment)—**ASL** (automatic sound levelizer)

- When the subwoofer controller setting is only **S.W Control:EXT**, you cannot switch **Sub-W1**. (Refer to page 45.)

- You can select **Sub-W2** only when Subwoofer output is switched on in **Sub-W1**.

- When the subwoofer controller setting is only **S.W Control:EXT**, you can switch the non fading output on/off mode. (Refer to page 45.)

- You can select the non fading output setting mode only when non fading output is switched on in the non fading output on/off mode.

- When selecting the FM tuner as the source, you cannot switch to **SLA**.

- To return to the playback display, press **BAND**.



Note

- If you do not operate the audio function within about 30 seconds, the display is automatically returned to the source display. ■

Audio Adjustments

Setting the sound focus equalizer

Clarifying the sound image of vocals and instruments allows the simple staging of a natural, pleasant sound environment.

Even greater listening enjoyment will be obtained if seating positions are chosen carefully.

- **FRT1** boosts the treble on the front output and the bass on the rear output.

FRT2 boosts the treble and the bass on the front output and the bass on the rear output. (The bass boost is the same for both front and rear.) For both **FRT1** and **FRT2** the **H** setting provides a more pronounced effect than the **L** setting.

1 Press EQ and hold until SFEQ OFF appears in the display.

2 Press EQ to select the desired SFEQ mode.

FRT1-H (front1-high) — **FRT1-L** (front1-low) —
FRT2-H (front2-high) — **FRT2-L** (front2-low) —
CUSTOM (custom) — **SFEQ OFF** (off)

3 Press ◀ or ▶ to select the desired position.

LEFT (left) — **CENTER** (center) — **RIGHT** (right)



Notes

- If you adjust the bass or treble, **CUSTOM** memorizes an **SFEQ** mode in which the bass and treble are adjusted for personal preference.
- If you switch the **SFEQ** mode, the **H.P.F.** function is automatically switched off. By switching the **H.P.F.** function on after selecting the **SFEQ** mode, you can combine **H.P.F.** function with **SFEQ** function.

Using balance adjustment

You can select a fader/balance setting that provides an ideal listening environment in all occupied seats.

1 Press OPEN to open the front panel.

2 Press AUDIO to select Fad.

Press **AUDIO** until **Fad** appears in the display.

- If the balance setting has been previously adjusted, **Bal** will be displayed.

3 Press ▲ or ▼ to adjust front/rear speaker balance.

Each press of **▲** or **▼** moves the front/rear speaker balance towards the front or the rear.

- **Fad F 15 – Fad R 15** is displayed as the front/rear speaker balance moves from front to rear.

- **Fad F/R 0** is the proper setting when only two speakers are used.

- When the rear output setting is **Rear SP:S,W**, you cannot adjust front/rear speaker balance. Refer to *Setting the rear output and subwoofer controller* on page 45.

4 Press ◀ or ▶ to adjust left/right speaker balance.

When you press **◀** or **▶**, **Bal L/R 0** is displayed.

Each press of **◀** or **▶** moves the left/right speaker balance towards the left or the right.

- **Bal L 9 – Bal R 9** is displayed as the left/right speaker balance moves from left to right.

Using the equalizer

The graphic equalizer lets you adjust the equalization to match car interior acoustic characteristics as desired.

Recalling equalizer curves

There are seven stored equalizer curves which you can easily recall at any time. Here is a list of the equalizer curves:

Display	Equalizer curve
SUPER BASS (S.BASS)	Super bass
POWERFUL (PWFL)	Powerful
NATURAL (NTRL)	Natural
VOCAL (VOCAL)	Vocal
CUSTOM1, 2 (CSTM1 (2))	Custom1, 2
FLAT (FLAT)	Flat

- **CUSTOM1** and **CUSTOM2** are adjusted equalizer curves.
- A separate **CUSTOM1** curve can be created for each source. (The Built-in CD player and Multi-CD player are set to the same Equalizer Curve Adjustment setting automatically.)
- If you make adjustments when a curve other than **CUSTOM2** is selected, the equalizer curve settings are memorized in **CUSTOM1**.
- A **CUSTOM2** curve can be created common to all sources.
- If you make adjustments when the **CUSTOM2** curve is selected, the **CUSTOM2** curve is updated.
- When **FLAT** is selected no supplement or correction is made to the sound. This is useful to check the effect of the equalizer curves by switching alternatively between **FLAT** and a set equalizer curve.

Press EQ to select the equalizer.

Press **EQ** repeatedly to switch between the following equalizer.

**SUPER BASS—POWERFUL—NATURAL—
VOCAL—CUSTOM1—CUSTOM2—FLAT**

Adjusting equalizer curves

You can adjust the currently selected equalizer curve setting as desired. Adjusted equalizer curve settings are memorized in **CUSTOM1** or **CUSTOM2**.

- 1 Press **OPEN** to open the front panel.
- 2 Press **AUDIO** to select the equalizer mode . Press **AUDIO** until **EQ-Low/EQ-Mid/EQ-High** appears in the display.
- 3 Select the band you want to adjust with the **◀/▶**.
EQ-Low (low)—**EQ-Mid** (mid)—**EQ-High** (high)

4 Press ▲ or ▼ to adjust the equalizer curve.

Each press of **▲** or **▼** increases or decreases the equalizer curve respectively.

- **+6**—**-6** is displayed as the equalizer curve is increased or decreased.



Note

- If you make adjustments when a curve other than **CUSTOM2** is selected, **CUSTOM1** curve is updated.

Audio Adjustments

Fine adjusting equalizer curve

You can adjust the center frequency and the Q factor (curve characteristics) of each currently selected curve band (**EQ-Low/EQ-Mid/EQ-High**).

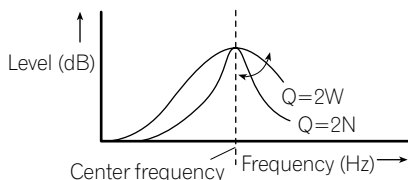

1 Press OPEN to open the front panel.

2 Press AUDIO and hold until frequency and the Q factor (e.g., F 80 Q 1W) appears in the display.

3 Press AUDIO to select the desired band for adjustment.

low—mid—high

4 Press ◀ or ▶ to select the frequency.

Press ◀ or ▶ until the desired frequency appears in the display.

low : 40—80—100—160 (Hz)

mid : 200—500—1 k—2 k (Hz)

high : 3.15 k—8 k—10 k—12.5 k (Hz)

5 Press ▲/▼ to select the desired Q factor.

Press ▲ or ▼ until the desired Q factor appears in the display.

2 N—1 N—1 W—2 W



Note

- If you make adjustments when a curve other than **CUSTOM2** is selected, **CUSTOM1** curve is updated. ▣

Adjusting bass

You can adjust the cut-off frequency and the bass level.

- In **FRT1** mode, bass adjustment affects only the rear output: front output cannot be adjusted.

1 Press OPEN to open the front panel.

2 Press AUDIO to select Bass.

Press **AUDIO** until **Bass** appears in the display.

3 Press ◀ or ▶ to select the frequency.

Press ◀ or ▶ until the desired frequency appears in the display.

40—63—100—160 (Hz)

4 Press ▲ or ▼ to adjust the bass level.

Each press of ▲ or ▼ increases or decreases the bass level. +6—-6 is displayed as the level is increased or decreased. ▣

Adjusting treble

You can adjust the cut-off frequency and the Treble level.

- In **FRT1** and **FRT2** modes, treble adjustment affects only the front output: rear output cannot be adjusted.

1 Press OPEN to open the front panel.

2 Press AUDIO to select Treble.

Press **AUDIO** until **Treble** appears in the display.

3 Press ◀ or ▶ to select the frequency.

Press ◀ or ▶ until the desired frequency appears in the display.

2.5k—4k—6.3k—10k (Hz)

Audio Adjustments

4 Press ▲ or ▼ to adjust the treble level.

Each press of ▲ or ▼ increases or decreases the treble level. **+6 – -6** is displayed as the level is increased or decreased. 

Adjusting loudness

Loudness compensates for deficiencies in the low- and high-sound ranges at low volume.

1 Press OPEN to open the front panel.

2 Press AUDIO to select Loud.

Press **AUDIO** until **Loud** appears in the display.

3 Press ▲ to turn loudness on.

Loudness level (e.g., **Loud Mid**) appears in the display.

4 Press ◀ or ▶ to select the level.

Press ◀ or ▶ until the desired level appears in the display.

Low (low)—**Mid** (mid)—**High** (high)

5 Press ▼ to turn loudness off.

Loud OFF appears in the display. 

Using subwoofer output

This unit is equipped with a subwoofer output which can be switched on or off.

1 Press OPEN to open the front panel.

2 Press AUDIO to select Sub-W1.

When the subwoofer controller setting is **S.W Control:EXT**, you can select **Sub-W1**. Press **AUDIO** until **Sub-W1** appears in the display.

3 Press ▲ to turn subwoofer output on.

Sub-W1 Normal appears in the display.

Subwoofer output is now on.

- You can turn off subwoofer output by pressing ▼.

4 Press ◀ or ▶ to select the phase of subwoofer output.

Press ◀ to select reverse phase and **Rev.**

appears in the display. Press ▶ to select normal phase and **Normal** appears in the display.

Adjusting subwoofer settings

When the subwoofer output is on, you can adjust the cut-off frequency and the output level of the subwoofer.

1 Press OPEN to open the front panel.

2 Press AUDIO to select Sub-W2.

When the subwoofer output is on, you can select **Sub-W2**. Press **AUDIO** until **Sub-W2 80** (Hz) appears in the display.

- If the subwoofer setting has been previously adjusted, the frequency of that previously selected will be displayed, such as **50** (Hz) or **125** (Hz).

3 Press ◀ or ▶ to select cut-off frequency.

Press ◀ or ▶ until the desired cut-off frequency appears in the display.

50—80—125 (Hz)

- Only frequencies lower than those in the selected range are output from the subwoofer.

4 Press ▲ or ▼ to adjust the output level of the subwoofer.

Each press of ▲ or ▼ increases or decreases the level of the subwoofer. **+6 – -6** is displayed as the level is increased or decreased.

Press ▲ or ▼ until you see the desired value displayed. 

Audio Adjustments

Using no fading output

When the non fading output setting is on, the audio signal does not pass through this unit's low pass filter (for the subwoofer), but is output through the RCA output.

1 Press OPEN to open the front panel.

2 Press AUDIO to select non fading output on/off mode.

When the subwoofer controller setting is **S.W Control:EXT**, you can select non fading output on/off mode. Press **AUDIO** until **NonFad ON** appears in the display.

3 Press ▲ to turn non fading output on.

NonFad ON appears in the display. non fading output is now on.

- You can turn off non fading output by pressing ▼.

Adjusting non fading output level

When the non fading output is on, you can adjust the level of non fading output.

1 Press OPEN to open the front panel.

2 Press AUDIO to select non fading output setting mode.

Press **AUDIO** until **NonFad 0** appears in the display.

3 Press ▲ or ▼ to adjust the output level of the non fading.

Each press of ▲ or ▼ increases or decreases the level of the non fading. **+6 – -6** is displayed as the level is increased or decreased.

Press ▲ or ▼ until you see the desired value displayed. 

Using the high pass filter

When you do not want low sounds from the subwoofer output frequency range to play from the front or rear speakers, switch the HPF (high pass filter) on. Only frequencies higher than those in the selected range are output from the front and rear speakers.

1 Press OPEN to open the front panel.

2 Press AUDIO to select HPF.

Press **AUDIO** until **HPF** appears in the display.

3 Press ▲ to turn high pass filter on.

HPF 80 Hz appears in the display. High pass filter is now on.

- To turn high pass filter off, press ▼.

4 Press ◀ or ▶ to select a high pass filter range.

Press ◀ or ▶ until the desired cut-off frequency appears in the display.

50—80—125 (Hz)

- Only frequencies higher than those in the selected range are output from the front or rear speakers.



Note

- If you switch the **SFEQ** mode, the **H.P.F.** function is automatically switched off. By switching the **H.P.F.** function on after selecting the **SFEQ** mode, you can combine **H.P.F.** function with **SFEQ** function. 

Adjusting source levels

SLA (Source level adjustment) lets you adjust the volume level of each source to prevent radical changes in volume when switching between sources.

- Settings are based on the volume level of the FM tuner, which remains unchanged.

1 Compare the FM tuner volume level with the level of the source you wish to adjust.

2 Press OPEN to open the front panel.

3 Press AUDIO to select SLA.

Press **AUDIO** until **SLA** appears in the display.

4 Press ▲ or ▼ to adjust the source volume.

Each press of ▲ or ▼ increases or decreases the source volume.

- **SLA +4 – SLA –4** is displayed as the source volume is increased or decreased.



Notes

- Since the FM tuner volume is the control, it is not possible to apply source level adjustments to the FM tuner.
- The AM tuner volume level can also be adjusted with source level adjustments.
- The built-in CD and the multi-CD players are both set to the same source level adjustment volume automatically.
- External unit 1 and External unit 2 are set to the same volume adjustment setting automatically.

Using automatic sound levelizer

During driving, noise in the car changes according to the driving speed and road conditions.

The automatic sound levelizer (ASL) monitors such varying noise and automatically increases the volume level, if this noise becomes greater. The sensitivity (variation of volume level to noise level) of ASL can be set to one of five levels.

1 Press OPEN to open the front panel.

2 Press AUDIO to select ASL.

Press **AUDIO** until **ASL** appears in the display.

3 Press ▲ to turn ASL on.

- To turn ASL off, press ▼.

4 Press ◀ or ▶ to select the desired ASL level.

Press ◀ or ▶ repeatedly to switch between the following settings:

Low (low)—**Mid-Lo** (mid-low)—**Mid** (mid)
—**Mid-Hi** (mid-high)—**High** (high)

Initial Settings

Adjusting initial settings

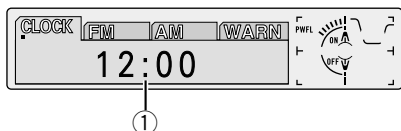

Initial settings lets you perform initial set up of different settings for this unit.

① FUNCTION display

Shows the function status.

1 Press SOURCE and hold until the unit turns off.

2 Press OPEN to open the front panel.

3 Press FUNCTION and hold until CLOCK appears in the display.

4 Press FUNCTION to select one of the initial settings.

Press **FUNCTION** repeatedly to switch between the following settings:

CLOCK—FM—AM—WARN—D OPEN—AUX—DIM—BRIGHT—SW—TEL—DISP

Use the following instructions to operate each particular setting.

- To cancel initial settings, press **BAND**.
- You can also cancel initial settings by holding down **FUNCTION** until the unit turns off. 

Setting the time

This is used to set the time on the unit's clock display.

1 Press OPEN to open the front panel.

2 Press FUNCTION to select CLOCK.

Press **FUNCTION** until the time appears in the display.

3 Select the portion of the time display you wish to set with ◀/▶.

Pressing ◀/▶ will select a portion of the clock display:

HOUR—MINUTE

As you select portions of the clock display the portion selected will blink.



4 Select the correct time with ▲/▼.

Pressing ▲ will increase the selected hour or minute. Pressing ▼ will decrease the selected hour or minute. 

Setting the FM tuning step

The tuning step employed by Seek Tuning in the FM mode can be switched between 10 kHz (preset at the factory) and 50 kHz.

1 Press OPEN to open the front panel.

2 Press FUNCTION to select FM.

Press **FUNCTION** until **FM** appears in the display.

Initial Settings

3 Select the FM tuning step with ◀/▶.

Pressing ◀/▶ will switch the FM tuning step between 100 kHz and 50 kHz. The selected FM tuning step will appear in the display.



Note

- If seek tuning is performed in 50 kHz steps, stations may be tuned in imprecisely. Tune in the stations with manual tuning or use seek tuning again.

Setting the AM tuning step

The AM tuning step can be switched between 9 kHz, the preset step, and 10 kHz. When using the tuner in North, Central or South America, reset the tuning step from 9 kHz (531 – 1,602 kHz allowable) to 10 kHz (530 – 1,640 kHz allowable).

1 Press OPEN to open the front panel.

2 Press FUNCTION to select AM STEP.

Press **FUNCTION** until **AM** appears in the display.

3 Select the AM tuning step with ◀/▶.

Pressing ◀/▶ will switch the AM tuning step between 9 kHz and 10 kHz. The selected AM tuning step will appear in the display.

Switching the warning tone

If the front panel is not detached from the head unit within five seconds of turning off the ignition, a warning tone will sound. You can turn off this warning tone.

1 Press OPEN to open the front panel.

2 Press FUNCTION to select WARN.

Press **FUNCTION** until **WARN** appears in the display.

3 Select WARN on or off with ▲/▼.

Pressing ▲/▼ will switch **Warning** between on and off and that status will be displayed (e.g., **Warning :ON**).

Switching the flap auto open

For theft protection, the front panel opens automatically and easily detaches. Flap auto open is on as a default.

1 Press OPEN to open the front panel.

2 Press FUNCTION to select D OPEN.

Press **FUNCTION** until **D OPEN** appears in the display.

3 Select Flap Auto on or off with ▲/▼.

Pressing ▲/▼ will switch **Flap Auto** between on and off and that status will be displayed (e.g., **Flap Auto :ON**).

Initial Settings

Switching the auxiliary setting

It is possible to use auxiliary equipment with this unit. Activate the auxiliary setting when using auxiliary equipment connected to this unit.

1 Press OPEN to open the front panel.

2 Press FUNCTION to select AUX.

Press **FUNCTION** until **AUX** appears in the display.

3 Select AUX on or off with ▲/▼.

Pressing ▲/▼ will switch **AUX** between on and off and that status will be displayed (e.g.,

AUX :ON). 

Switching the dimmer setting

To prevent the display from being too bright at night, the display is automatically dimmed when the car's headlights are turned on. You can switch dimmer on or off.

1 Press OPEN to open the front panel.

2 Press FUNCTION to select DIM.

Press **FUNCTION** until **DIM** appears in the display.

3 Select DIM on or off with ▲/▼.

Pressing ▲/▼ will switch **Dimmer** between on and off and that status will be displayed (e.g.,

Dimmer :ON). 

Selecting the brightness

You can select the display brightness. Initially this mode is set to 12.

1 Press OPEN to open the front panel.

2 Press FUNCTION to select BRIGHT.

Press **FUNCTION** until **BRIGHT** appears in the display.

3 Select the desired brightness with ◀/▶.

- The display shows **0 – 15**. 

Setting the rear output and subwoofer controller

This product's rear output (rear speaker leads output and RCA rear output) can be used for full-range speaker (**Rear SP:FULL**) or subwoofer (**Rear SP:S.W**) connection. If you switch rear output setting to the **Rear SP:S.W**, you can connect a rear speaker lead directly to a subwoofer without using an auxiliary amp.

Initially, the unit is set for rear full-range speaker connection (**Rear SP:FULL**).

When rear output are connected to full range speakers (when **Rear SP:FULL** is selected), you can connect the RCA subwoofer output to a subwoofer. In this case, you can select whether to use the subwoofer controller's (low pass filter, phase) built-in **S.W Control:INT** or the auxiliary **S.W Control:EXT**.

**Notes**

- Even if you change this setting, there is no output unless you switch the non fading output (refer to page 41) or subwoofer output (refer to page 40) in the Audio Menu on.
- If you change the subwoofer controller, subwoofer output and non fading output in the Audio Menu return to the factory settings.

1 Press OPEN to open the front panel.**2 Press FUNCTION to select SW.**

Press **FUNCTION** until **SW** appears in the display.

3 Change the rear output setting with ▲/▼.

Pressing ▲/▼ will switch between **Rear SP:FULL** (full-range speaker) and **Rear SP:S.W** (subwoofer) and that status will be displayed.

**Notes**

- When no subwoofer is connected to the rear output, select **Rear SP:FULL**.
- When a subwoofer is connected to the rear output, set for subwoofer **Rear SP:S.W**.
- When the rear output setting is **Rear SP:S.W**, you cannot change the subwoofer controller.

4 Change the subwoofer controller with ◀/▶.

Pressing ◀/▶ will switch between **S.W Control:INT** and **S.W Control:EXT** and that status will be displayed.

Switching the Telephone Muting/Attenuation

Sound from this system is muted or attenuated automatically when a call is made or received using a cellular telephone connected to this product.

1 Press OPEN to open the front panel.**2 Press FUNCTION to select TEL.**

Press **FUNCTION** until **TEL** appears in the display.

3 Switch the telephone muting/attenuation with ◀/▶.

Pressing ◀/▶ will switch between **Telephone :ATT** (attenuation) and **Telephone :MUTE** (muting) and that status will be displayed.

Switching the motion screen

You can switch on/off the moving source icon display. When off is selected, the moving source icon disappears after opening screen is displayed.

1 Press OPEN to open the front panel.**2 Press FUNCTION to select DISP.**

Press **FUNCTION** until **DISP** appears in the display.

3 Switch DISP on or off with ▲/▼.

Pressing ▲/▼ will switch **Motion** between on and off and that status will be displayed (e.g., **Motion :ON**).

Other Functions

Setting the time display on or off

You can turn the time display on even when the sources are off.

Press **CLOCK** to select the time display.

Each press of **CLOCK** turns time display on or off. Time display appears on LCD display.

- The time display disappears temporarily when you perform other operations, but the time indication is displayed again after 5 seconds. 

Using different entertainment displays

You can enjoy entertainment displays while listening to each sound source.

- These are different ways of displaying the spectrum and do not affect sound output.

1 Press **OPEN** to open the front panel.

2 Press **ENTERTAINMENT**.

Each time you press **ENTERTAINMENT** the display changes in the following order:

**Source Icon Display—BGV 1—BGV 2—BGV 3—
BGV 4—BGV 5—BGV 6—Spectrum Analyzer 1—
Spectrum Analyzer 2—Level Indicator 1—
Level Indicator 2—Level Indicator 3—Movie 1—
Movie 2—Entertainment Clock**

- BGV stands for Back Ground Visual. 

Using the AUX source

An IP-BUS-RCA Interconnector such as the CD-RB20 or CD-RB10 (sold separately) lets you connect this unit to auxiliary equipment featuring RCA output. For more details, refer to the IP-BUS-RCA Interconnector owner's manual.

Selecting AUX as the source

Press **SOURCE** to select AUX as the source.

Press **SOURCE** until **AUX** appears in the display.

- If the auxiliary setting is not switched on, **AUX** cannot be selected. For more details, see *Switching the auxiliary setting* on page 45.

Setting the AUX title

The title displayed for the **AUX** source can be changed.

- 1 Press **OPEN** to open the front panel.
- 2 After you have selected **AUX** as the source, press **FUNCTION** and hold until **TITLE** appears in the display.

- 3 Press **1** numbered button to select the desired character type.

Press **1** numbered button repeatedly to switch between the following character type:

Alphabet (Upper case), **Numbers** and **Symbols—Alphabet** (Lower case)

- You can select to input Numbers and Symbols by pressing **2** numbered button.

- 4 Press **▲** or **▼** to select a letter of the alphabet.

Each press of **▲** will display a letter of the alphabet in **A B C ... X Y Z**, numbers and symbols in **1 2 3 ... @ # < order**. Each press of **▼** will display a letter in the reverse order, such as **Z Y X ... C B A** order.



- 5 Press **▶** to move the cursor to the next character position.

When the letter you want is displayed, press **▶** to move the cursor to the next position and then select the next letter. Press **◀** to move backwards in the display.

- 6 Move the cursor to the last position by pressing **▶** after entering the title.

When you press **▶** one more time, the entered title is stored in memory.

- 7 Press **BAND** to return to the playback display.

Using the telephone muting/attenuation

Sound from this system is muted or attenuated automatically when a call is made or received using a cellular telephone connected to this product.

- The sound is turned off, **MUTE** or **ATT** is displayed and no audio adjustment is possible.
- Operation returns to normal when the phone connection is ended.

Additional Information

CD player and care

- Use only CDs that have either of the two Compact Disc Digital Audio marks as show below.



- Use only normal, round CDs. If you insert irregular, non-round, shaped CDs they may jam in the CD player or not play properly.



- Check all CDs for cracks, scratches or warped discs before playing. CDs that have cracks, scratches or are warped may not play properly. Do not use such discs.
- Avoid touching the recorded (non-printed side) surface when handling the disc.
- Store discs in their cases when not in use.
- Keep discs out of direct sunlight and do not expose the discs to high temperatures.
- Do not attach labels, write on or apply chemicals to the surface of the discs.
- To clean dirt from a CD, wipe the disc with a soft cloth outward from the center of the disc.



- If the heater is used in cold weather, moisture may form on components inside the CD player. Condensation may cause the CD player to not operate properly. If you think that condensation is a problem turn off the CD player for an hour or so to allow the CD player to dry out and wipe any damp discs with a soft cloth to remove the moisture.
- Road shocks may interrupt CD playback. ■

CD-R/CD-RW discs

- Playback with this product of CD-R/CD-RW discs recorded with a music CD recorder or PC may not be possible due to disc characteristics, scratches or dirt on the disc, or dirt or condensation on this product's lens.
- Playback of discs recorded with a PC may not be possible depending on the application software setting or environment. Be sure to record with the correct format. (Contact the store of purchase for details concerning the application software.)
- Playback of CD-R/CD-RW discs may not be possible if discs stored in your car are subjected to such conditions as direct sunlight and high temperatures.
- Titles and other text information recorded on a CD-R/CD-RW disc may not be displayed by this product during playback of audio data (CD-DA).
- This product conforms to the track skip function of the CD-R/CD-RW disc. The tracks containing the track skip information are skipped automatically during playback of audio data (CD-DA).
- If you insert a CD-RW disc into this product, time to playback will be longer than when you insert a conventional CD or CD-R disc.
- Read the precautions with the CD-R/CD-RW discs before using. ■

Understanding built-in CD player error messages

When problems occur during CD play an error message may appear on the display. If an error message appears on the display refer to the table below to see what the problem is and the suggested method of correcting the problem. If the error cannot be corrected, contact your dealer or your nearest Pioneer Service Center.

Message	Cause	Action
ERROR-11, 12, 17, 30	Dirty disc	Clean disc.
ERROR-11, 12, 17, 30	Scratched disc	Replace disc.
ERROR-22, 23	The CD format cannot be played back	Replace disc.
ERROR-10, 11, 12, 17, 30, 50, A0	Electrical or mechanical	Turn the ignition ON and OFF, or switch to a different source, then back to the CD player.
ERROR-44	All tracks are skip tracks	Replace disc.



About folders and MP3 files

- An outline of a CD-ROM with MP3 files on it is shown below. Subfolders are shown as folders in the folder currently selected.

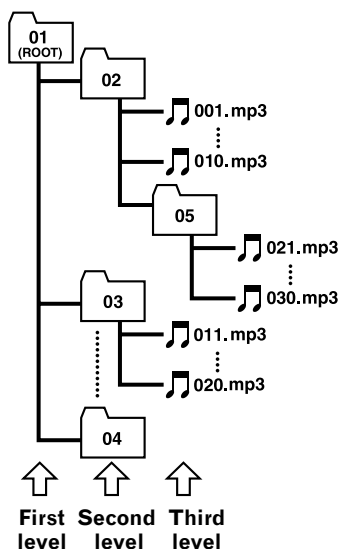

Notes

- The equipment assigns folder numbers. The user can not assign folder numbers.
- When playing discs with MP3 files and audio data (CD-DA) such as CD-EXTRA and MIXED-MODE CD, both types can be played only by switching mode between MP3 and CD-DA with **BAND**.
- It is not possible to check folders that do not include MP3 files. (These folders will be skipped without displaying the folder number.)
- MP3 files in up to 8 tiers of folders can be played back. However, there is a delay in the start of playback on discs with numerous tiers. For this reason we recommend creating discs with no more than 2 tiers.
- It is possible to play back up to 253 folders on one disc.

Additional Information

MP3 files

- MP3 is short for MPEG Audio Layer 3 and refers to an audio compression technology standard.
- This product allows playback of MP3 files on CD-ROM, CD-R and CD-RW discs. Disc recordings compatible with level 1 and level 2 of ISO9660 and with the Romeo and Joliet file system can be played back.
- It is possible to play back multi-session compatible recorded discs.
- Files are compatible with the ID3 Tag Ver. 1.0 and Ver. 1.1 formats for display of album (disc title), track (track title) and artist (track artist).
- Only when MP3 files of 32, 44.1 and 48 kHz frequencies are played back, the emphasis function is valid. (22.05, 24, 32, 44.1 kHz sampling frequencies can be played back.)
- MP3 files are not compatible with packet write data transfer.
- There is no m3u playlist compatibility.
- There is no compatibility with the MP3i (MP3 interactive) format or MP3 PRO format.
- The max. number of characters which can be displayed for a file name, including the extension (.mp3), is 32 characters from the first character.
- The max. number of characters which can be displayed for a folder name is 32 characters.
- In case of files recorded according to the Romeo and Joliet file system, only the first 32 characters can be displayed.
- When playing discs with MP3 files and audio data (CD-DA) such as CD-EXTRA and MIXED-MODE CD, both types can be played only by switching mode between MP3 and CD-DA with **BAND**.
- When CD-R/CD-RW discs are used, playback is possible only for discs which have been finalized.

- The folder selection sequence for playback and other operations becomes the writing sequence used by the writing software. For this reason, the expected sequence at the time of playback may not coincide with the actual playback sequence. However, there also is some writing software which permits setting of the playback order.
- The sound quality of MP3 files generally becomes better with increasing bit rate. This unit can play recordings with bit rates from 8 kbps to 320 kbps, but in order to be able to enjoy a certain sound quality, it is recommended to use only discs recorded with a bit rate of at least 128 kbps.



Precautions

- When naming an MP3 file, add the corresponding filename extension (.mp3).
- This product plays back files with the filename extension (.mp3) as an MP3 file. To prevent noise and malfunctions, do not use this extension for files other than MP3 files.

About folders and WMA files

- An outline of a CD-ROM with WMA files on it is shown below. Subfolders are shown as folders in the folder currently selected.

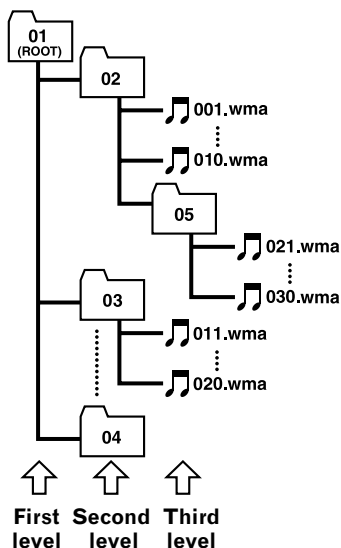

Notes

- The equipment assigns folder numbers. The user can not assign folder numbers.
 - When playing discs with WMA and audio data (CD-DA) such as CD-EXTRA and MIXED-MODE CD, both types can be played only by switching mode between WMA and CD-DA with **BAND**.
 - It is not possible to check folders that do not include WMA files. (These folders will be skipped without displaying the folder number.)
 - WMA files in up to 8 tiers of folders can be played back. However, there is a delay in the start of playback on discs with numerous tiers. For this reason we recommend creating discs with no more than 2 tiers.
 - It is possible to play back up to 253 folders on one disc. ▣
- ## WMA files
- WMA is short for Windows Media™ Audio and refers to an audio compression technology that is developed by Microsoft Corporation. WMA data can be encoded by using Windows Media Player version 7, 7.1 or Windows Media Player for Windows XP.
 - Some applications used to encode WMA files may not operate correctly.
 - With some applications used to encode WMA files, album names and other text information may not be correctly displayed.
 - This product allows playback of WMA files on CD-ROM, CD-R and CD-RW discs. Disc recordings compatible with level 1 and level 2 of ISO9660 and with the Romeo and Joliet file system can be played back.
 - It is possible to play back multi-session compatible recorded discs.
 - Only when WMA files of 32, 44.1 and 48 kHz frequencies are played back.
 - WMA files are not compatible with packet write data transfer.
 - The max. number of characters which can be displayed for a file name, including the extension (.wma), is 32 characters from the first character.
 - The max. number of characters which can be displayed for a folder name is 32 characters.
 - In case of files recorded according to the Romeo and Joliet file system, only the first 32 characters can be displayed.
 - When playing discs with WMA and audio data (CD-DA) such as CD-EXTRA and MIXED-MODE CD, both types can be played only by switching mode between WMA and CD-DA with **BAND**.
 - When CD-R/CD-RW discs are used, playback is possible only for discs which have been finalized.
 - The folder selection sequence for playback and other operations becomes the writing sequence used by the writing software. For this reason, the expected sequence at the time of playback may not coincide with the actual playback sequence.

Additional Information

However, there also is some writing software which permits setting of the playback order.

- The sound quality of WMA files generally becomes better with increasing bit rate. This unit can play recordings with bit rates from 48 kbps to 192 kbps, but in order to be able to enjoy a certain sound quality, it is recommended to use discs recorded with a higher bit rate.



Precautions

- When naming an WMA file, add the corresponding filename extension (.wma).
- This product plays back files with the filename extension (.wma) as an WMA file. To prevent noise and malfunctions, do not use this extension for files other than WMA files. 

Terms

Bit rate

This expresses data volume per second, or bps units (bits per second). The higher the rate, the more information is available to reproduce the sound. Using the same encoding method (such as MP3), the higher the rate, the better the sound.

ID3 Tag

This is a method of embedding track-related information in a MP3 file. This embedded information can include the track title, the artist's name, the album title, the music genre, the year of production, comments and other data. The contents can be freely edited using software with ID3 Tag editing functions. Although the tags are restricted to the number of characters, the information can be viewed when the track is played back.

ISO9660 format

This is the international standard for the format logic of CD-ROM folders and files. For the ISO9660 format, there are regulations for the following two levels.

Level 1:

The file name is in 8.3 format (the name consists of up to 8 characters, half-byte English capital letters and half-byte numerals and the "_" sign, with a file-extension of three characters.)

Level 2:

The file name can have up to 31 characters (including the separation mark "." and a file extension). Each folder contains less than 8 hierarchies.

Extended formats

Joliet:

File names can have up to 64 characters.

Romeo:

File names can have up to 128 characters.

m3u

Playlists created using the "WINAMP" software have a playlist file extension (.m3u).

MP3

MP3 is short for MPEG Audio Layer3. It is an audio compression standard set by a working group (MPEG) of the ISO (International Standards Organization). MP3 is able to compress audio data to about 1/10th the level of a conventional disc.

Multi-session

Multi-session is a recording method that allows additional data to be recorded later. When recording data on a CD-ROM, CD-R or CD-RW, etc., all data from beginning to end is treated as a single unit or session. Multi-session is a method of recording more than 2 sessions in one disc.

Packet write

This is a general term for a method of writing on CD-R, etc. at the time required for a file, just as is done with files on floppy or hard discs.

VBR

VBR is short for Variable Bit Rate. Generally speaking CBR (Constant Bit Rate) is more widely used. But to flexibly adjust the bit rate according to the needs of audio compression, it is possible to achieve compression prioritizes sound quality.

WMA

WMA is short for Windows Media™ Audio and refers to an audio compression technology that is developed by Microsoft Corporation. WMA data can be encoded by using Windows Media Player version 7, 7.1 or Windows Media Player for Windows XP.

Microsoft, Windows Media, and the Windows logo are trademarks, or registered trademarks of Microsoft Corporation in the United States and/or other countries. ■

Additional Information

Specifications

General

Power source	14.4 V DC
Grounding system	(10.8 – 15.1 V allowable) Negative type
Max. current consumption	10.0 A
Dimensions (W × H × D): (When closed)	
(DIN) Chassis	178 × 50 × 157 mm
Nose	188 × 58 × 28 mm
(D) Chassis	178 × 50 × 162 mm
Nose	170 × 44 × 23 mm
(When opened)	
(DIN) Chassis	178 × 50 × 157 mm
Nose	188 × 68 × 50 mm
(D) Chassis	178 × 50 × 162 mm
Nose	170 × 64 × 45 mm
Weight	1.7 kg

Audio

Continuous power output is 22 W per channel min. into 4 ohms, both channels driven 50 to 15,000 Hz with no more than 5% THD.

Maximum power output 50 W × 4
for subwoofer (70 W × 1 ch/2 Ω)

Load impedance	4 Ω (4 – 8 Ω [2 Ω for 1 ch] allowable)
Preout max output level/output impedance	4.0 V/1 kΩ
Equalizer (3-Band Parametric Equalizer): (Low)	
Frequency	40/80/100/160 Hz
Q Factor	0.35/0.59/0.95/1.15 (+6 dB when boosted)
Gain	± 12 dB
(Mid)	
Frequency	200/500/1 k/2 k Hz
Q Factor	0.35/0.59/0.95/1.15 (+6 dB when boosted)
Gain	± 12 dB
(High)	
Frequency	3.15 k/8 k/10 k/12.5 k Hz
Q Factor	0.35/0.59/0.95/1.15 (+6 dB when boosted)
Gain	± 12 dB
Loudness contour:	
(Low)	+3.5 dB (100 Hz) +3 dB (10 kHz)
(Mid)	+10 dB (100 Hz) +6.5 dB (10 kHz)
(High)	+11 dB (100 Hz) +11 dB (10 kHz) (Volume: -30 dB)
Tone controls:	
(Bass)	
Frequency	40/63/100/160 Hz
Gain	± 12 dB

(Treble)

Frequency	2.5 k/4 k/6.3 k/10 k Hz
Gain	± 12 dB
HPF:	
Frequency	50/80/125 Hz
Slope	-12 dB/oct
Subwoofer:	
Frequency	50/80/125 Hz
Slope	-18 dB/oct
Gain	± 12 dB
Phase	Normal/Reverse

CD player

System	Compact disc audio system
Usable discs	Compact disc
Signal format:	
Sampling frequency ...	44.1 kHz
Number of quantization bits	16; linear
Frequency characteristics	5 – 20,000 Hz (± 1 dB)
Signal-to-noise ratio	94 dB (1 kHz) (IEC-A network)
Dynamic range	92 dB (1 kHz)
Number of channels	2 (stereo)
MP3 decoding format	MPEG-1&2 Audio Layer-3
WMA decoding format	Ver. 7 & 8

FM tuner

Frequency range	87.5 – 108 MHz
Usable sensitivity	9 dBf (0.8 μV/75 Ω, mono, S/N:30 dB)
50 dB quieting sensitivity ...	15 dBf (1.5 μV/75 Ω, mono)
Signal-to-noise ratio	70 dB (IEC-A network)
Distortion	0.3% (at 65 dBf, 1 kHz, stereo)
Frequency response	30 – 15,000 Hz (± 3 dB)
Stereo separation	40 dB (at 65 dBf, 1 kHz)

AM tuner

Frequency range	530 – 1,640 kHz (10 kHz) 531 – 1,602 kHz (9 kHz)
Usable sensitivity	18 μV (S/N: 20 dB)
Selectivity	50 dB (± 10 kHz) 50 dB (± 9 kHz)

Infrared Remote Control

Wavelength	940 nm ± 50 nm
Output	typ: 12 mw/sr per Infrared LED



Note

- Specifications and the design are subject to possible modifications without notice due to improvements. ▣

Gracias por haber comprado este producto Pioneer.

Sírvase leer con detención estas instrucciones sobre la operación de modo que aprenda el modo de operar correctamente su modelo. *Una vez que haya leído las instrucciones, consérvelas en un lugar seguro para consultarlas en el futuro.*

01 Antes de empezar

- Acerca de este manual **5**
- Precauciones **5**
- Qué es cada cosa **6**
 - Panel delantero (cerrado) **6**
 - Panel delantero (abierto) **7**
- Control remoto de volante **8**
- Protección del producto contra robo **9**
 - Extracción del panel delantero **9**
 - Colocación del panel delantero **9**
- Control remoto y cuidados **10**
 - Instale la pila de litio **10**
 - Para cambiar la pila de litio **10**
- Acerca del modo de demostración **11**
 - Modo de retroceso **11**
 - Demostración de características **11**
 - Demostración de película **11**
- Indicaciones en la pantalla **12**
 - Pantalla LCD **12**
 - Pantalla OEL **12**
- Reinicialización del microprocesador **12**
- Características **13**
 - Reproducción de CD **13**
 - Reproducción de archivos MP3 **13**
 - Reproducción de archivos WMA **13**
- Acerca de WMA **13**

02 Encendido y Apagado

- Encendido del sistema **14**
- Selección de una fuente **14**
- Apagado del sistema **14**

03 Sintonizador

- Audición de radio **15**
- Introducción a las operaciones avanzadas del sintonizador **16**
- Almacenaje y llamada de frecuencias **16**
- Sintonía de señales fuertes **17**

Almacenaje de las frecuencias de radio más fuertes **17**

04 Lector de CD incorporado

- Reproducción de un CD **18**
- Introducción a las operaciones avanzadas del lector de CD incorporado **19**
- Repetición de reproducción **19**
- Reproducción de pistas en un orden aleatorio **20**
- Exploración de las pistas de un CD **20**
- Pausa de la reproducción de CD **20**
- Uso de las funciones de título de disco **21**
 - Introducción de títulos de disco **21**
 - Visualización de los títulos **22**
- Uso de las funciones CD TEXT **22**
 - Visualización de títulos en discos CD TEXT **22**
 - Desplazamiento de títulos en la pantalla **22**

05 Lector de MP3/WMA

- Cómo reproducir un MP3/WMA **23**
- Introducción a las operaciones avanzadas del lector de CD incorporado (MP3/WMA) **25**
- Repetición de reproducción **25**
- Reproducción de las pistas en un orden aleatorio **26**
- Exploración de carpetas y pistas **26**
- Pausa de la reproducción de MP3/WMA **27**
- Visualización de títulos en disco MP3/WMA **27**
- Desplazamiento de títulos en la pantalla **27**

06 Lector de Multi-CD

- Reproducción de un CD **28**
- Lector de Multi-CD de 50 discos **28**
- Introducción a las operaciones avanzadas de lector de Multi-CD **29**
- Repetición de reproducción **29**
- Reproducción de las pistas en un orden aleatorio **30**
- Exploración de CDs y pistas **30**
- Pausa de la reproducción de un CD **30**
- Uso de listas de reproducción ITS **31**
 - Creación de una lista de reproducción con la programación ITS **31**
 - Reproducción de la lista de reproducción ITS **31**
 - Borrado de una pista de la lista de reproducción ITS **32**
 - Borrado de un CD de la lista de reproducción ITS **32**
- Uso de las funciones de título de disco **33**
 - Introducción de títulos de disco **33**
 - Visualización de los títulos de discos **33**
 - Selección de disco de la lista de títulos de disco **34**
- Uso de las funciones CD TEXT **34**
 - Visualización de títulos en discos CD TEXT **34**
 - Desplazamiento de títulos en la pantalla **35**
- Uso de la compresión y énfasis de los graves **35**

07 Ajustes de audio

- Introducción a los ajustes de audio **36**
- Ajuste del ecualizador de enfoque de sonido **37**
- Uso del ajuste del equilibrio **37**
- Uso del ecualizador **38**
 - Llamada de las curvas de ecualización **38**
 - Ajuste de las curvas de ecualización **38**
 - Ajuste fino de la curva de ecualización **39**
- Ajuste de los graves **39**
- Ajuste de los agudos **39**
- Ajuste de la sonoridad **40**
- Uso de la salida de subgraves **40**
 - Ajuste de las definiciones de subgraves **40**
- Uso de la salida sin extinción **41**
 - Ajuste del nivel de salida sin extinción **41**
- Uso del filtro de paso alto **41**
- Ajuste de los niveles de la fuente **42**
- Uso del nivelador de sonido automático **42**

08 Ajustes iniciales

- Configuración de los ajustes iniciales **43**
- Puesta en hora **43**
- Ajuste del paso de sintonía de FM **43**
- Ajuste del paso de sintonía de AM **44**
- Cambio del tono de advertencia **44**
- Cambio de la apertura automática de borde **44**
- Cambio del ajuste de componente auxiliar **45**
- Cambio del ajuste del reductor de luz **45**
- Selección del brillo **45**
- Ajuste de la salida trasera y controlador de subgraves **45**
- Conmutación del enmudecimiento/atenuación del teléfono **46**
- Cambio de la pantalla de película **46**

09 Otras funciones

Activación o desactivación de la visualización de la hora **47**

Uso de diferentes visualizaciones de entretenimiento **47**

Uso de la fuente AUX **47**

- Selección de AUX como la fuente **47**
- Ajuste del título del componente auxiliar **48**

Uso de la función de enmudecimiento/atenuación del teléfono **48**

10 Informaciones adicionales

Lector de CD y cuidados **49**

Discos CD-R/CD-RW **49**

Comprensión de los mensajes de error del lector de CD incorporado **50**

Acerca de las carpetas y archivos MP3 **50**

Archivos MP3 **51**

Acerca de las carpetas y archivos WMA **52**

Archivos WMA **52**

Términos **53**

Especificaciones **55**

Acerca de este manual

Este producto viene con diversas funciones sofisticadas que aseguran una recepción y operación superior. Todas las funciones han sido proyectadas para facilitar su uso al máximo, pero muchas funciones requieren explicación. El propósito de este manual de instrucciones es ayudarle a beneficiarse completamente del potencial del producto y maximizar su disfrute de audición.

Se recomienda familiarizarse con las funciones y operaciones leyendo con detención el manual antes de usar el producto. Es especialmente importante leer y observar las precauciones en esta página y en otras secciones.

Este manual explica la operación de la unidad principal. Las mismas operaciones se pueden realizar en el control remoto de volante de dirección.

Precauciones

- Mantenga este manual a mano como una referencia para los procedimientos de operación y precaución.
- Siempre mantenga el volumen suficientemente bajo de modo que pueda escuchar los sonidos fuera del coche.
- Proteja este producto de la humedad.
- Si se desconecta o se descarga la batería, la memoria preajustada se borrará y se debe reprogramarla.
- Cuando este producto no funciona correctamente, comuníquese con su concesionario o centro de servicio Pioneer autorizado.

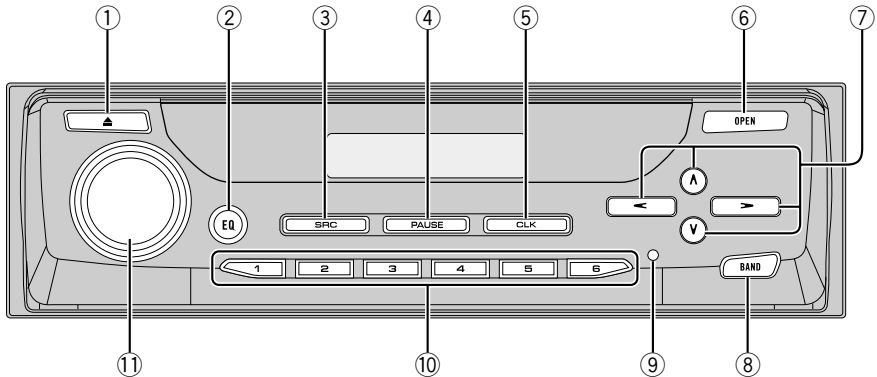

Qué es cada cosa

Panel delantero (cerrado)

- ① **Botón EJECT**
Presione para expulsar un CD desde el lector de CD incorporado.
- ② **Botón EQ**
Presione para seleccionar diversas curvas de equalización. Presione durante aproximadamente dos segundos para seleccionar un sonido natural con presencia.
- ③ **Botón SOURCE**
Esta unidad se enciende por la selección de una fuente. Presione para cambiar a través de todas las fuentes disponibles.
- ④ **Botón PAUSE**
Presione una vez para pausar la reproducción.
- ⑤ **Botón CLOCK**
Presione para activar o desactivar la visualización de reloj.
- ⑥ **Botón OPEN**
Presione para abrir el panel delantero. Cuando desee operar los botones en el interior del panel delantero, presione **OPEN** para abrir el panel delantero.
- ⑦ **Botones ▲/▼/◀/▶**
Presione para los controles de sintonía de búsqueda manual, avance rápido, inversión y búsqueda musical. También se usan para controlar las funciones.
- ⑧ **Botón BAND**
Presione para seleccionar entre tres bandas de FM y una banda AM y cancelar el modo de control de funciones.
- ⑨ **Botón RESET**
Es posible reinicializar este producto. Para los detalles, consulte *Reinicialización del microprocesador* en la página 12.
- ⑩ **Botones 1-6 (PRESET TUNING)**
Presione para la sintonía preajustada y búsqueda de número de disco cuando utilice un lector Multi-CD.
- ⑪ **VOLUME**
Gire para aumentar o disminuir el volumen.

Antes de empezar

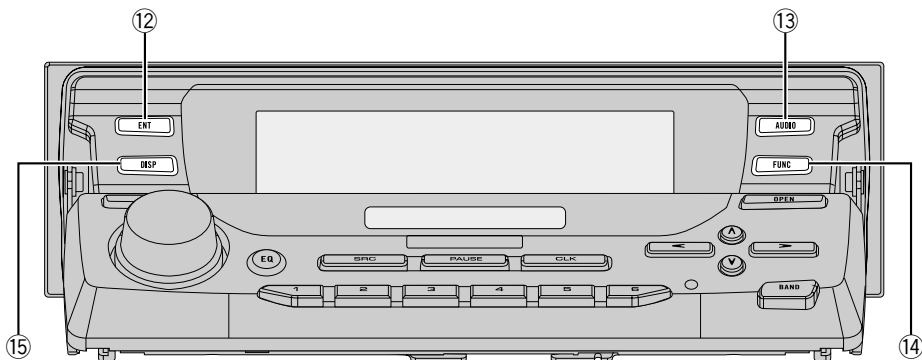

Panel delantero (abierto)

- Los botones a continuación pueden operarse solamente cuando el panel delantero está abierto.

12 Botón ENTERTAINMENT

Presione para cambiar a la pantalla visualizadora.

13 Botón AUDIO

Presione para seleccionar los diversos controles de calidad del sonido.

14 Botón FUNCTION

Presione para seleccionar las funciones.

15 Botón DISPLAY

Presione para seleccionar las diferentes visualizaciones. 

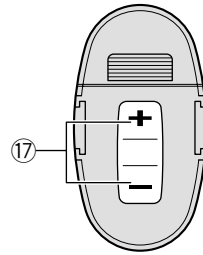
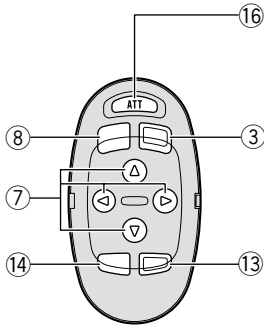

Control remoto de volante

Se suministra un control remoto de volante que permite la operación a distancia de la unidad principal. Vea la explicación de la unidad principal acerca de la operación de cada botón con excepción de **ATT**, que se explica a continuación.

16 Botón ATT

Presione para bajar rápidamente el nivel de volumen, aproximadamente 90%. Presione una vez más para volver al nivel de volumen original.

17 Botón VOLUME

Presione para aumentar o disminuir el volumen.



Notas

- Si presiona **FUNCTION** o **AUDIO** en el control remoto de volante mientras el panel delantero de la unidad principal esté cerrado, el panel delantero se abre automáticamente.

- Si presiona **FUNCTION** del control remoto mientras está presionando **BAND** del mismo, puede suceder que el control remoto no funcione correctamente. Para cancelar este ajuste, presione **AUDIO** del control remoto mientras está presionando **BAND** del mismo para volver al ajuste anterior. ■

Antes de empezar

Protección del producto contra robo

El panel delantero se puede extraer de la unidad principal y almacenar en su caja protectora provista como una medida antirrobo.

- Si el panel delantero no se extrae de la unidad principal dentro de cinco segundos después de desconectar la llave de encendido, un tono de advertencia suena.
- Puede desactivar el tono de advertencia. Consulte *Cambio del tono de advertencia* en la página 44.



Importante

- Nunca presione ni agarre la pantalla y los botones con fuerza excesiva al extraer o colocar el panel delantero.
- Evite someter el panel delantero a impactos excesivos.
- Mantenga el panel delantero fuera del alcance de los rayos de luz del sol o altas temperaturas.

Extracción del panel delantero

- 1 Presione **OPEN** para abrir el panel delantero.



PRECAUTION

- Unos pocos segundos después de activar/desactivar el interruptor de encendido, el panel delantero se mueve automáticamente. Cuando esto sucede, sus dedos pueden quedar atrapados en el panel, de modo que mantenga sus manos alejadas del panel.
- Se puede cancelar la película automática del panel delantero. Consulte *Cambio de la apertura automática de borde* en la página 44.

- 2 Deslice y retire el panel delantero hacia su posición.

Tenga cuidado de no agarrarlo con mucha fuerza y de no dejarlo caer.

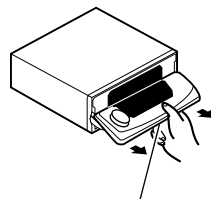

Botón de liberación



Notas

- Cuando retira el panel delantero, asegúrese de mantener el botón de liberación corrugado en la parte trasera del panel delantero mientras tira.
- Cuando retire el panel delantero mientras el interruptor de encendido esté en la posición ACC, asegúrese de no presionar botones que no sean el botón de liberación. De lo contrario, tales funciones se llevarán a cabo.

- 3 Coloque el panel delantero en su caja protectora provista para almacenamiento seguro.

Colocación del panel delantero

- 1 Asegúrese de cerrar la cubierta interna.
- 2 Vuelva a colocar el panel delantero encajándolo en su lugar.

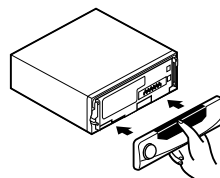

Control remoto y cuidados

Instale la pila de litio

- Retire la cubierta en la parte trasera del control remoto de volante e inserte la pila con los polos (+) y (-) orientados en la dirección apropiada.

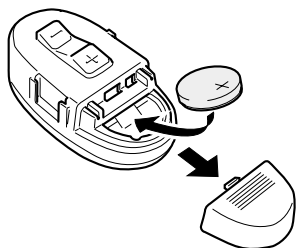

Para cambiar la pila de litio

- Retire la pila de litio.

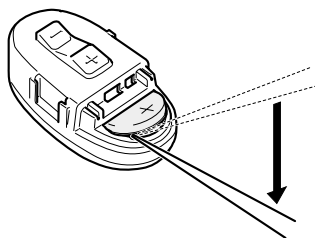

Precauciones

- Cambie la pila con una pila de litio CR2032.
- Cambie la pila en la unidad utilizando una barra puntiaguda no metálica.

ADVERTENCIA

- Mantenga la pila de litio fuera del alcance de los niños. Si la pila fuese tragada, consulte un médico inmediatamente.

PRECAUCION

- No recargue, desarme, caliente ni tire la pila al fuego.
- Utilice solamente una pila de litio CR2032 (3 V). No utilice otros tipos de pilas con esta unidad.
- No toque la pila con instrumentos metálicos.
- No guarde la pila de litio con materiales metálicos.
- Para deshacerse de pilas usadas, siga los reglamentos gubernamentales y leyes públicas del medio ambiente de su país/área.
- Siempre revise cuidadosamente que está cargando la pila con los polos (+) y (-) dirigidos en las direcciones correctas.

Antes de empezar

Acerca del modo de demostración

Este producto presenta tres modos de demostración: **retroceso (Reverse mode)**, **características (Feature DEMO)** y **película (Motion DEMO)**.

Modo de retroceso

Si no realiza ninguna operación dentro de 30 segundos, las indicaciones de la pantalla comienzan a retroceder, y luego continúan retrocediendo cada 10 segundos. Al presionar el botón numérico **5** cuando se desactiva este producto, mientras el interruptor de encendido se ajusta a ACC u ON, se cancela el **modo de retroceso (Reverse modo)**. Presione el botón numérico **5** nuevamente para iniciar el **modo de retroceso (Reverse modo)**.

Demostración de características

Presionar el botón numérico **4** mientras este producto esté apagado y el interruptor de encendido esté en la posición ACC u ON empieza la **demostración de características (Feature DEMO)**.

Demostración de película

Presionar el botón numérico **6** mientras este producto esté apagado y mientras el interruptor de encendido esté en la posición ACC u ON empieza la **demostración de película (Motion DEMO)**. Si la **demostración de película (Motion DEMO)** está activada, el panel frontal se abre/se cierra automáticamente cada 30 minutos aproximadamente.



Notas

- Acuérdesse de que si la **demostración de características (Feature DEMO)** o **de película (Motion DEMO)** continúa funcionando con el motor apagado, esto puede descargar la batería.
- El cable rojo (ACC) de este producto se debe conectar al terminal acoplado con las operaciones de activación/desactivación del encendido. Caso contrario, la batería del vehículo puede drenarse.
- La **demostración de características (Feature DEMO)** y la **demostración de película (Motion DEMO)** se desactivan inicialmente. Al desactivar el interruptor de encendido o la alimentación a este producto, la **demostración de características (Feature DEMO)** y la **demostración de película (Motion DEMO)** se desactivan automáticamente.

Indicaciones en la pantalla

Esta unidad se equipa con dos tipos de indicaciones en la pantalla tales como la pantalla LCD y la pantalla OEL. La pantalla LCD contiene informaciones básicas acerca de cada fuente y otros ajustes que aparecen siempre que se abre o se cierra el panel delantero.

La pantalla OEL contiene informaciones detalladas acerca de cada fuente y otros ajustes que aparecen solamente cuando se abre el panel delantero.

Este manual describe principalmente el uso de la pantalla OEL.

Pantalla LCD (por ejemplo, lector de CD incorporado)

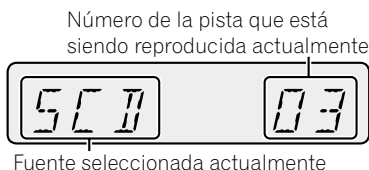

Pantalla OEL (por ejemplo, lector de CD incorporado)



Reinicialización del microprocesador

El microprocesador se debe reposicionar en las siguientes condiciones:

- Antes de usar el producto por primera vez después de la instalación
- Si el producto deja de funcionar adecuadamente
- Cuando mensajes extraños o incorrectos aparecen en la pantalla visualizadora

Presione RESET en la unidad principal con la punta de un bolígrafo u otro objeto puntiagudo.

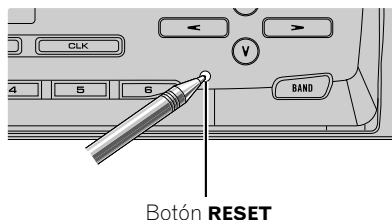

Características

Reproducción de CD

Es posible la reproducción de Music CD/CD-R/CD-RW.

Reproducción de archivos MP3

Este producto permite la reproducción de archivos MP3 en los discos CD-ROM, CD-R y CD-RW. Es posible reproducir grabaciones de disco compatibles con nivel 1 y nivel 2 de ISO9660 y con el sistema de archivos Romeo y Joliet.

Reproducción de archivos WMA

Este producto permite la reproducción de archivos WMA en los discos CD-ROM, CD-R y CD-RW. Es posible reproducir grabaciones de disco compatibles con nivel 1 y nivel 2 de ISO9660 y con el sistema de archivos Romeo y Joliet. ▣

Acerca de WMA



El logotipo Windows Media™ impreso en la caja indica que este producto puede reproducir datos WMA.

WMA es abreviatura de Windows Media Audio y se refiere a una tecnología de compresión de audio desarrollada por Microsoft Corporation. Los datos WMA se pueden codificar usando Windows Media Player versión 7, 7,1 o Windows Media Player for Windows XP.

Microsoft, Windows Media y el logotipo Windows son marcas registradas, o nombres comerciales registrados de Microsoft Corporation en los Estados Unidos y/u otros países.

Notas

- Algunas aplicaciones utilizadas para codificar archivos WMA pueden que no funcionen correctamente.
- Con algunas aplicaciones utilizadas para codificar archivos WMA, los nombres de álbum y otras informaciones de texto pueden que no se visualicen correctamente. ▣

Encendido del sistema

Presione SOURCE para encender el sistema.

Cuando se selecciona una fuente, la unidad se enciende. 

Selección de una fuente

Puede seleccionar la fuente que desea escuchar. Para cambiar al lector de CD incorporado, coloque un disco en el sistema (refiérase a la página 18).

Presione SOURCE para seleccionar una fuente.

Presione **SOURCE** repetidamente para cambiar entre las siguientes fuentes:

Lector de CD incorporado—Televisor—Sintonizador—Lector de Multi-CD—Unidad externa 1—Unidad externa 2—AUX



Notas

- En los siguientes casos, la fuente sonora no cambiará:
 - Cuando un producto correspondiente a cada fuente no esté conectado a este sistema.
 - Cuando no hay un disco cargado en el sistema.
 - Cuando no hay un cargador cargado en el lector de Multi-CD.
 - Cuando AUX (entrada externa) no está desactivada (refiérase a la página 45).

- Unidad externa se refiere a un producto Pioneer (tal como un producto disponible en el futuro) que, mientras sea incompatible como una fuente, permite el control de funciones básicas por este sistema. Dos unidades externas se pueden controlar por este sistema. Cuando se conectan dos unidades externas, la asignación de ellas para unidad externa 1 o unidad externa 2 se ajusta automáticamente por este sistema.
- Cuando se conecta el cable azul/blanco de esta unidad al terminal de control de relé de antena automática del automóvil, la antena del automóvil se extiende cuando se enciende el producto. Para retraer la antena, cambie a otra fuente. 

Apagado del sistema

Presione SOURCE durante por lo menos un segundo para apagar el sistema. 

Sintonizador

Audición de radio

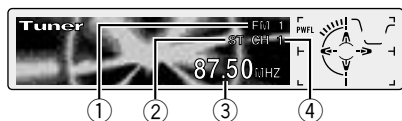

Estos son los pasos básicos necesarios para operar la radio. Operaciones más avanzadas del sintonizador se proveen desde la página 16.

📌 Importante

Si está usando este sistema en América del Norte, Central o Sur, reajuste el paso de sintonía de AM (consulte *Ajuste del paso de sintonía de AM* en la página 44).

① Indicador BAND

Visualiza cuál banda la radio está sintonizada: AM o FM.

② Indicador STEREO (ST)

Visualiza que la frecuencia seleccionada está siendo transmitida en estéreo.

③ Indicador FREQUENCY

Visualiza la frecuencia en que el sintonizador está sintonizado.

④ Indicador PRESET NUMBER

Visualiza la emisora preajustada seleccionada.

1 Presione SOURCE para seleccionar el sintonizador.

Presione **SOURCE** hasta que se visualice **Tuner**.

2 Utilice VOLUME para ajustar el nivel de sonido.

Gire para aumentar o disminuir el volumen.

3 Presione BAND para seleccionar una banda.

Presione **BAND** hasta que se visualice la banda deseada: **FM1**, **FM2**, **FM3** para FM o **AM**.

4 Para realizar la sintonía manual, presione ◀ o ▶ rápidamente.

Las frecuencias se desplazan hacia arriba o hacia abajo paso por paso.

5 Para realizar la sintonía por búsqueda, presione ◀ o ▶ durante aproximadamente un segundo y suelte.

El sintonizador explorará las frecuencias hasta que encuentre una emisora con suficiente intensidad para una buena recepción.

- Se puede cancelar la sintonía por búsqueda presionando ◀ o ▶ rápidamente.
- Si mantiene presionado ◀ o ▶, puede saltar las emisoras. La sintonía por búsqueda empieza así que se suelta el botón.

✎ Nota

- Cuando la frecuencia seleccionada está siendo transmitida en estéreo, el indicador **STEREO (ST)** se ilumina.

Introducción a las operaciones avanzadas del sintonizador

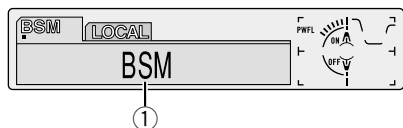

1 Visualización FUNCTION

Visualiza el estado de función.

1 Presione OPEN para abrir el panel delantero.

2 Presione FUNCTION para visualizar los nombres de las funciones.

Presione **FUNCTION** repetidamente para cambiar entre las siguientes funciones:

BSM (memoria de las mejores emisoras)—
LOCAL (sintonía por búsqueda local)

- Para volver a la visualización de la frecuencia, presione **BAND**.



Nota

- Si no se opera la función dentro de aproximadamente 30 segundos, la pantalla vuelve automáticamente a la visualización de la frecuencia. 

Almacenaje y llamada de frecuencias

Si se presiona uno de los botones **PRESET TUNING**, se puede fácilmente almacenar hasta seis frecuencias de emisoras para una llamada subsiguiente con la presión de un botón.

Cuando encuentre una frecuencia que desea almacenar en la memoria, presione un botón PRESET TUNING hasta que el número preajustado pare de destellar.

El número seleccionado destellará en el indicador **PRESET NUMBER** y permanecerá iluminado. La frecuencia de la emisora seleccionada ha sido almacenada en la memoria.

Cuando presione el mismo botón **PRESET TUNING** en la próxima vez, la frecuencia de la emisora se llamará de la memoria.



Notas

- Hasta 18 emisoras FM, 6 para cada una de las tres bandas FM, y 6 emisoras AM se pueden almacenar en la memoria.
- También se puede usar **▲** y **▼** para llamar las frecuencias de radio designadas a los botones **PRESET TUNING**. 

Sintonizador

Sintonía de señales fuertes

La sintonía por búsqueda local le permite sintonizar solamente las emisoras con señales suficientemente fuertes para una buena recepción.

1 Presione OPEN para abrir el panel delantero.

2 Presione FUNCTION para seleccionar LOCAL.

Presione **FUNCTION** hasta que **LOCAL** aparezca en la pantalla.

3 Presione ▲ para activar la sintonía por búsqueda local.

La sensibilidad de búsqueda local (**Local 2**, por ejemplo) aparece en la pantalla.

4 Presione ◀ o ▶ para ajustar la sensibilidad.

Hay cuatro niveles de sensibilidad para FM y dos niveles para AM:

FM: Local 1—Local 2—Local 3—Local 4

AM: Local 1—Local 2

El ajuste **Local 4** permite la recepción solamente de las emisoras más fuertes, mientras los ajustes más bajos permiten la recepción progresiva de las emisoras más débiles.

5 Cuando desee volver a la sintonía por búsqueda normal, presione ▼ para desactivar la sintonía por búsqueda local.

Local :OFF aparece en la pantalla. 

Almacenaje de las frecuencias de radio más fuertes

La función BSM (memoria de las mejores emisoras) le permite almacenar automáticamente las seis emisoras más fuertes bajo los botones **PRESET TUNING 1-6**. Después de almacenadas, las emisoras se pueden sintonizar con la presión de un botón.

1 Presione OPEN para abrir el panel delantero.

2 Presione FUNCTION para seleccionar BSM.

Presione **FUNCTION** hasta que **BSM** aparezca en la pantalla.

3 Presione ▲ para activar la función BSM.

BSM comienza a destellar. Mientras **BSM** está destellando, las seis emisoras más fuertes se almacenan en los botones **PRESET TUNING** en el orden de las señales más fuertes. Cuando se completa la operación, **BSM** para de destellar.

- Para cancelar el proceso de almacenaje, presione ▼.



Nota

- Almacenar las emisoras más fuertes con BSM puede reemplazar las emisoras almacenadas usando **PRESET TUNING**. 

Reproducción de un CD

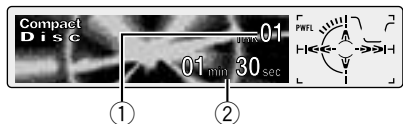

Estos son los pasos básicos necesarios para reproducir un CD con su lector de CD incorporado. Las operaciones más avanzadas del lector de CD se proveen desde la página 19.

① Indicador TRACK NUMBER

Visualiza la pista que está siendo reproducida actualmente.

② Indicador PLAY TIME

Visualiza el tiempo transcurrido de reproducción de la pista actual.

1 Presione EJECT.

Aparece la ranura de carga de CD.

2 Coloque un CD en la abertura para CD.

La reproducción comenzará automáticamente.

Abertura para CD

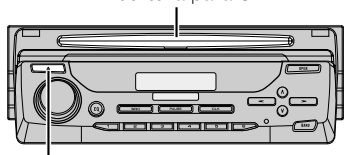

Botón **EJECT**

- Se puede expulsar un CD presionando **EJECT**.
- Si el panel delantero estuviera en la posición EJECT (como se muestra arriba), los botones que no sean **EJECT**, **VOLUME**, **OPEN** y **ATT** (en el control remoto) pueden no funcionar.

3 Después colocar un CD, presione SOURCE para seleccionar el lector de CD incorporado.

Presione **SOURCE** hasta que se visualice **Compact Disc**.

4 Utilice VOLUME para ajustar el nivel de sonido.

Gire para aumentar o disminuir el volumen.

5 Para realizar el avance rápido o retroceso, mantenga presionado ◀ o ▶.

6 Para saltar hacia atrás o hacia adelante para otra pista, presione ◀ o ▶.

Presionar ▶ salta al inicio de la próxima pista. Presionar ◀ una vez salta al inicio de la pista actual. Presionar de nuevo salta a la pista precedente.



Notas

- El lector de CD incorporado reproduce un CD estándar, de 12 o 8 cm (simple) a la vez. No utilice un adaptador para reproducir discos de 8 cm.
- No coloque nada que no sea un CD en la abertura para CD.
- Si no se puede insertar un disco completamente o si después de insertar un disco, el disco no se reproduce, compruebe que el lado de la etiqueta del disco está hacia arriba. Presione **EJECT** para expulsar el disco, y verifique si no hay daños en el disco antes de insertarlo de nuevo.
- Se pueden operar ▲ y ▼ durante la reproducción de MP3 o WMA.
- Si el lector de CD incorporado no funciona apropiadamente, un mensaje de error como **ERROR-11** puede aparecer. Consulte *Comprensión de los mensajes de error del lector de CD incorporado* en la página 50. ■

Lector de CD incorporado

Introducción a las operaciones avanzadas del lector de CD incorporado

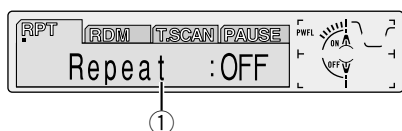

① Visualización FUNCTION

Visualiza el estado de la función.

1 Presione OPEN para abrir el panel delantero.

2 Presione FUNCTION para visualizar los nombres de las funciones.

Presione **FUNCTION** repetidamente para cambiar entre las siguientes funciones: **RPT** (reproducción repetida)—**RDM** (reproducción aleatoria)—**T.SCAN** (reproducción con exploración)—**PAUSE** (pausa)

- Para volver a la visualización de reproducción, presione **BAND**.



Nota

- Si no se opera la función dentro de aproximadamente 30 segundos, la pantalla vuelve automáticamente a la visualización de reproducción. ■

Repetición de reproducción

La reproducción repetida le permite escuchar la misma pista de nuevo.

1 Presione OPEN para abrir el panel delantero.

2 Presione FUNCTION para seleccionar RPT.

Presione **FUNCTION** hasta que **RPT** aparezca en la pantalla.

3 Presione ▲ para activar la reproducción repetida.

Repeat :ON aparece en la pantalla. La pista que está siendo reproducida se reproducirá y se repetirá.

4 Presione ▼ para desactivar la reproducción repetida.

Repeat :OFF aparece en la pantalla. La pista que está siendo reproducida continuará con la reproducción y después reproducirá la próxima pista.



Nota

- Si no se realiza una búsqueda musical o avance rápido/retroceso, la reproducción repetida se cancela automáticamente. ■

Reproducción de pistas en un orden aleatorio

La reproducción aleatoria le permite reproducir las pistas en el CD en un orden aleatorio.

1 Presione OPEN para abrir el panel delantero.

2 Presione FUNCTION para seleccionar RDM. Presione **FUNCTION** hasta que **RDM** aparezca en la pantalla.

3 Presione ▲ para activar la reproducción aleatoria.

Random :ON aparece en la pantalla. Las pistas se reproducirán en un orden aleatorio.

4 Presione ▼ para desactivar la reproducción aleatoria.

Random :OFF aparece en la pantalla. La reproducción de las pistas continuará en el orden normal. 

Exploración de las pistas de un CD

La reproducción con exploración le permite escuchar los primeros 10 segundos de cada pista de un CD.

1 Presione OPEN para abrir el panel delantero.

2 Presione FUNCTION para seleccionar T.SCAN.

Presione **FUNCTION** hasta que **T.SCAN** aparezca en la pantalla.

3 Presione ▲ para activar la reproducción con exploración.

Track Scan :ON aparece en la pantalla. Los primeros 10 segundos de cada pista se reproducirán.

4 Cuando encuentre la pista deseada, presione ▼ para desactivar la reproducción con exploración.

Track Scan :OFF aparece en la pantalla. La reproducción de la pista continuará.

• Si la pantalla ha vuelto automáticamente a la visualización de reproducción, seleccione **T.SCAN** de nuevo presionando **FUNCTION**.



Nota

• En el término de la exploración de un CD, la reproducción normal de las pistas comenzará de nuevo. 

Pausa de la reproducción de CD

La pausa le permite parar temporalmente la reproducción del CD.

1 Presione OPEN para abrir el panel delantero.

2 Presione FUNCTION para seleccionar PAUSE. Presione **FUNCTION** hasta que **PAUSE** aparezca en la pantalla.

3 Presione ▲ para activar la pausa.

Pause :ON aparece en la pantalla. La reproducción de la pista actual se detiene.

4 Presione ▼ para desactivar la pausa.

Pause :OFF aparece en la pantalla. La reproducción continuará desde el mismo punto donde la pausa ha sido activada.

• Presionar **PAUSE** también activa o desactiva la pausa. 

Lector de CD incorporado

Uso de las funciones de título de disco

Se pueden introducir títulos de CD y visualizarlos. Al colocar el CD con título la próxima vez, el título del CD se visualizará.

Introducción de títulos de disco

El título de disco le permite introducir títulos de CD de hasta 10 letras, y hasta 48 títulos de CD se pueden almacenar en el lector de CD incorporado.

1 Reproduzca el CD al cual desea introducir un título.

2 Presione OPEN para abrir el panel delantero.

3 Presione FUNCTION hasta que TITLE aparezca en la pantalla.

- Cuando se reproduce un disco CD TEXT, no se puede cambiar a **TITLE**. El título de disco ya ha sido grabado en el disco CD TEXT.

4 Presione el botón numerado 1 para seleccionar el tipo de carácter deseado.

Presione repetidamente el botón numerado 1 para cambiar entre los siguientes tipos de caracteres:

Alfabeto (mayúsculas), **Números y símbolos**—**Alfabeto** (minúsculas).

- Presionando el botón numerado 2, podrá seleccionar entre entrada de Números y de Símbolos.

5 Presione ▲ o ▼ para seleccionar una letra del alfabeto.

Cada presión de ▲ visualiza una letra del alfabeto en el orden de **A B C ... X Y Z**, números y símbolos en **1 2 3 ... @ # <**. Cada presión de ▼ visualiza una letra en el orden inverso, tal como **Z Y X ... C B A**.



6 Presione ► para mover el cursor a la próxima posición de carácter.

Cuando se visualice la letra deseada, presione ► para mover el cursor a la próxima posición y seleccione la próxima letra. Presione ◀ para mover hacia atrás en la pantalla.

7 Mueva el cursor a la última posición presionando ► después de introducir el título.

Al presionar ► una vez más, el título se almacena en la memoria.

8 Presione BAND para volver a la visualización de reproducción.



Notas

- Los títulos permanecen en la memoria, aún después que se quita el disco del lector de CD incorporado, y se llaman cuando se colocan los discos correspondientes de nuevo.
- Después que datos para 48 discos han sido almacenados en la memoria, los datos para un nuevo disco sobreponen los datos más antiguos.
- Si se conecta un reproductor de Multi-CD, se puede ingresar títulos para hasta 100 discos.

Visualización de los títulos

Se puede visualizar el título de cualquier disco que tenga almacenado un título.

1 Presione OPEN para abrir el panel delantero.

2 Presione DISPLAY.

Presione **DISPLAY** repetidamente para cambiar entre las siguientes visualizaciones:

PLAYBACK MODE (Tiempo de reproducción)—

Disc Title (Título de disco)

Cuando se selecciona **Disc Title**, el título del disco que está siendo reproducido actualmente se visualiza en la pantalla.

- Si no ha sido introducido un título para el disco, se visualizará **NO Title**. 

Uso de las funciones CD TEXT

Algunos discos contienen ciertas informaciones codificadas durante la fabricación. Estos discos pueden contener informaciones tales como el título del disco, título de las pistas, nombre del artista y tiempo de reproducción, y se llaman discos CD TEXT. Solamente estos discos CD TEXT especialmente codificados soportan las funciones enumeradas a continuación.

- Cuando se reproduce un disco CD TEXT, se visualiza  .

Visualización de títulos en discos CD TEXT

1 Presione OPEN para abrir el panel delantero.

2 Presione DISPLAY cuando reproduzca un disco CD TEXT.

Presione **DISPLAY** repetidamente para cambiar entre las siguientes visualizaciones:

PLAYBACK MODE (Tiempo de reproducción)—

Disc Title (Título de disco)—**DiscArtist Name**

(Nombre de artista del disco)—**Track Title** (Título de pista)—**TrackArtist Name** (Nombre de artista de la pista)

- Si una información específica no ha sido grabada en un disco CD TEXT, se visualizará **NO XXXX** (**NO T-Artist Name**, por ejemplo).

Desplazamiento de títulos en la pantalla

Este sistema puede visualizar solamente las primeras 16 letras de las visualizaciones **Disc Title**, **DiscArtist Name**, **Track Title** y **TrackArtist Name**. Cuando la información grabada tiene más de 16 letras, se puede desplazar el texto hacia la izquierda de modo que se pueda visualizar el restante del título.

1 Presione OPEN para abrir el panel delantero.

2 Presione DISPLAY hasta que el título comience a desplazarse hacia la izquierda.

El restante del título aparecerá en la pantalla.



Lector de MP3/WMA

Cómo reproducir un MP3/WMA



Estos son los pasos básicos necesarios para reproducir un MP3/WMA con su lector de CD incorporado. Las operaciones más avanzadas del lector de MP3/WMA se proveen desde la página 25.

① Indicador MP3 (WMA)

Muestra cuando un archivo MP3 (WMA) está siendo reproducido.

② Indicador FOLDER NUMBER

Muestra el número de carpeta que se está reproduciendo actualmente.

③ Indicador PLAY TIME

Visualiza el tiempo transcurrido de reproducción de la pista actual.

④ Indicador TRACK NUMBER

Visualiza la pista (archivo) que está siendo reproducida actualmente.

1 Presione EJECT.

Aparece la ranura de carga de CD.

2 Coloque un CD-ROM en la abertura para CD.

La reproducción comenzará automáticamente.

Abertura para CD

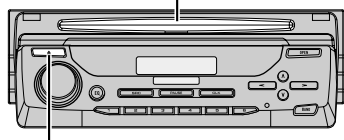

Botón **EJECT**

- Se puede expulsar un CD-ROM presionando **EJECT**.

- Si el panel delantero estuviera en la posición **EJECT** (como se muestra arriba), los botones que no sean **EJECT**, **VOLUME**, **OPEN** y **ATT** (en el control remoto) pueden no funcionar.

3 Después colocar un CD-ROM, presione **SOURCE** para seleccionar el lector de CD incorporado.

Presione **SOURCE** hasta que se visualice **Compact Disc**.

4 Utilice **VOLUME** para ajustar el nivel de sonido.

Gire para aumentar o disminuir el volumen.

5 Presione **▲** o **▼** para seleccionar una carpeta.

- No podrá seleccionar una carpeta que no tenga un archivo MP3/WMA grabado en el mismo.
- Presione **▼** durante 2 segundos o más para volver a la carpeta 01 (ROOT). Sin embargo, si la carpeta 01 (ROOT) no contiene archivos, la reproducción comienza desde la carpeta 02.

6 Para realizar el avance rápido o retroceso, mantenga presionado **◀** o **▶**.

- Esta es la operación de avance rápido y retroceso dentro del archivo que se está reproduciendo. Esta operación se cancela al llegar al archivo anterior o siguiente.

7 Para saltar hacia atrás o hacia adelante para otra pista, presione **◀** o **▶**.

Presionar **▶** salta al inicio de la próxima pista. Presionar **◀** una vez salta al inicio de la pista actual. Presionar de nuevo salta a la pista precedente.



Notas

- Cuando se reproduce un disco MP3 con la etiqueta ID3, se visualiza .

- Cuando reproduce discos con archivos MP3 y/o WMA y datos de audio (CD-DA) tales como CD-EXTRA y MIXED-MODE CD, ambos los tipos se pueden reproducir solamente mediante el cambio de modo entre MP3/WMA y CD-DA con **BAND**.
- Si ha cambiado entre reproducción de archivos MP3/WMA y datos de audio (CD-DA), la reproducción comenzará desde la primera pista en el disco.
- El lector de CD incorporado puede reproducir un archivo MP3 o WMA grabado en un CD-ROM. (Refiérase a las páginas 51 y 52 para los archivos que se pueden reproducir.)
- No coloque nada que no sea un CD en la abertura para CD.
- A veces hay un retardo entre el inicio de la reproducción y la emisión del sonido. Esto ocurre especialmente cuando se reproducen multisesión y numerosas carpetas. Durante la lectura, se visualizará **Format Read**.
- Si no se puede insertar un disco completamente o si después de insertar un disco, el disco no se reproduce, compruebe que el lado de la etiqueta del disco está hacia arriba. Presione **EJECT** para expulsar el disco, y verifique si no hay daños en el disco antes de insertarlo de nuevo.
- La reproducción se efectúa en el orden de los números de archivos. Las carpetas se omiten si no contienen archivos. (Si la carpeta 01 (ROOT) no contiene archivos, la reproducción comienza desde la carpeta 02.)
- Cuando se reproducen archivos grabados como archivos VBR (velocidad de bits variable), el tiempo de reproducción no se visualizará correctamente si se utilizan operaciones de avance o retroceso rápido.
- Si el disco colocado no contiene archivos que se pueden reproducir, se visualizará **No Audio**.
- No hay sonido ni en avance ni en retroceso rápido.
- Si el lector de CD incorporado no funciona apropiadamente, un mensaje de error como **ERROR-11** puede aparecer. Consulte *Comprensión de los mensajes de error del lector de CD incorporado* en la página 50. 

Introducción a las operaciones avanzadas del lector de CD incorporado (MP3/MWA)

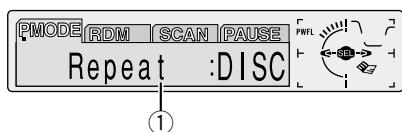

① Visualización FUNCTION

Visualiza el estado de la función.

1 Presione OPEN para abrir el panel delantero.

2 Presione FUNCTION para visualizar los nombres de las funciones.

Presione **FUNCTION** repetidamente para cambiar entre las siguientes funciones: **P.MODE** (reproducción repetida)—**RDM** (reproducción aleatoria)—**SCAN** (reproducción con exploración)—**PAUSE** (pausa)

- Para volver a la visualización de reproducción, presione **BAND**.



Nota

- Si no se opera la función dentro de aproximadamente 30 segundos, la pantalla vuelve automáticamente a la visualización de reproducción. ■

Repetición de reproducción

Para la reproducción de MP3/MWA, se disponen de tres márgenes de reproducción repetida:

FOLDER (repetición de carpeta), **TRK** (repetición de una pista), y **DISC** (repetición de todas las pistas).

1 Presione OPEN para abrir el panel delantero.

2 Presione FUNCTION para seleccionar P.MODE.

Presione **FUNCTION** hasta que **P.MODE** aparezca en la pantalla.

3 Presione ◀ o ▶ para seleccionar la gama de repetición.

Presione ◀ o ▶ hasta que la gama de repetición deseada aparezca en la pantalla.

- **FOLDER** – se repite la carpeta que se está reproduciendo.
- **TRK** – se repite la pista que se está reproduciendo.
- **DISC** – se repite la carpeta entera.



Notas

- Si se seleccionan otros discos durante la reproducción repetida, la gama de repetición cambia a **DISC** (repetición de todo).
- Si se realiza la búsqueda musical o avance rápido/retroceso durante la repetición **TRK** (repetición de una pista), la gama de repetición cambia a **FOLDER** (repetición de carpeta).
- Si selecciona **FOLDER**, no se podrán reproducir las subcarpetas de tal carpeta. ■

Reproducción de las pistas en un orden aleatorio

La reproducción aleatoria le permite reproducir las pistas en un orden aleatorio dentro da gama de repetición **F.RANDOM** (repetición de carpeta) y **RANDOM** (repetición de todo).

1 Seleccione la gama de repetición.

Consulte *Repetición de reproducción* en la página 25.

2 Presione OPEN para abrir el panel delantero.

3 Presione FUNCTION para seleccionar RDM.

Presione **FUNCTION** hasta que **RDM** aparezca en la pantalla.

4 Presione ▲ para activar la reproducción aleatoria.

Random :ON aparece en la pantalla. Las pistas se reproducirán en un orden aleatorio dentro de la gama **F.RANDOM** (repetición de carpeta) o **RANDOM** (repetición de todo) seleccionada anteriormente.

5 Presione ▼ para desactivar la reproducción aleatoria.

Random :OFF aparece en la pantalla. La reproducción de las pistas continuará en el orden normal.



Nota

- Cuando el margen de reproducción está ajustado a repetición del disco, las pistas de todas las carpetas se reproducirán en orden aleatorio.

Exploración de carpetas y pistas

Mientras usa la gama de repetición **T.SCAN** (repetición de carpeta), el comienzo de cada pista en la carpeta seleccionado se reproduce cerca de 10 segundos. Mientras usa la gama de repetición **F.SCAN** (repetición de todo), el comienzo de cada pista de cada carpeta se reproduce cerca de 10 segundos.

1 Seleccione la gama de repetición.

Consulte *Repetición de reproducción* en la página 25.

2 Presione OPEN para abrir el panel delantero.

3 Presione FUNCTION para seleccionar SCAN.

Presione **FUNCTION** hasta que **SCAN** aparezca en la pantalla.

4 Presione ▲ para activar la reproducción con exploración.

Scan :ON aparece en la pantalla. Los primeros 10 segundos de cada pista de la carpeta actual (o la primera pista de cada carpeta) se reproducirán.

5 Cuando encuentre la pista (o carpeta) deseada(o), presione ▼ para desactivar la exploración.

Scan :OFF aparece en la pantalla. La reproducción de la pista (o carpeta) continuará.

- Si la pantalla ha vuelto automáticamente a la visualización de reproducción, seleccione **SCAN** de nuevo presionando **FUNCTION**.



Notas

- La reproducción con escaneo se cancela si se vuelve a la pista (o carpeta) en que fue iniciada.
- Durante la repetición de pista, si se activa la repetición de exploración, la gama de repetición cambia a repetición de carpeta, y la exploración de pista comienza.

Lector de MP3/WMA

Pausa de la reproducción de MP3/WMA

La pausa le permite parar temporalmente la reproducción del MP3/WMA.

- 1 Presione OPEN para abrir el panel delantero.**
- 2 Presione FUNCTION para seleccionar PAUSE.** Presione **FUNCTION** hasta que **PAUSE** aparezca en la pantalla.
- 3 Presione ▲ para activar la pausa.** **Pause :ON** aparece en la pantalla. La reproducción de la pista actual se detiene.
- 4 Presione ▼ para desactivar la pausa.** **Pause :OFF** aparece en la pantalla. La reproducción continuará desde el mismo punto donde la pausa ha sido activada.
 - Presionar **PAUSE** también activa o desactiva la pausa. 

Visualización de títulos en disco MP3/WMA

- 1 Presione OPEN para abrir el panel delantero.**
- 2 Presione DISPLAY cuando reproduzca un disco MP3/WMA.** Presione **DISPLAY** repetidamente para cambiar entre las siguientes visualizaciones: **PLAYBACK MODE** (tiempo de reproducción)—**Folder Name** (nombre de la carpeta)—**File Name** (nombre del archivo)—**Track Title** (título de pista)—**Artist Name** (nombre del artista)—**Album Title** (título del álbum)—**BIT RATE** (velocidad de bits)

- Cuando se reproducen archivos grabados como archivos VBR (velocidad de bits variable), el valor **BIT RATE** no se visualizará, incluso después de cambiar a **BIT RATE**.
- Si una información específica no ha sido grabada en un disco MP3/MWA, se visualizará **NO XXXX (NO Artist Name**, por ejemplo).
- Con algunas aplicaciones utilizadas para codificar archivos WMA, los nombres de álbum y otras informaciones de texto pueden que no se visualicen correctamente. 

Desplazamiento de títulos en la pantalla

Este sistema puede visualizar solamente las primeras 16 letras de las visualizaciones **Folder Name**, **File Name**, **Track Title**, **Artist Name** y **Album Title**. Cuando la información grabada tiene más de 16 letras, se puede desplazar el texto hacia la izquierda de modo que se pueda visualizar el restante del título.

- 1 Presione OPEN para abrir el panel delantero.**
- 2 Presione DISPLAY hasta que el título comience a desplazarse hacia la izquierda.** El restante del título aparecerá en la pantalla. 

Reproducción de un CD



Se puede usar este sistema para controlar un lector de Multi-CD, que se vende separadamente. Estos son los pasos básicos necesarios para reproducir un CD con su lector de Multi-CD. Las operaciones más avanzadas del lector de Multi-CD se proveen desde la página 29.

① Indicador DISC NUMBER

Visualiza el disco que está siendo reproducido actualmente.

② Indicador PLAY TIME

Visualiza el tiempo transcurrido de reproducción de la pista actual.

③ Indicador TRACK NUMBER

Visualiza la pista que está siendo reproducida actualmente.

1 Presione SOURCE para seleccionar el lector de Multi-CD.

Presione **SOURCE** hasta que se visualice **Multi-CD**.

2 Utilice VOLUME para ajustar el nivel de sonido.

Gire para aumentar o disminuir el volumen.

3 Seleccione un disco con los botones 1 a 6.

Para discos localizados en 1 a 6, presione el botón numérico correspondiente. Si se desea seleccionar un disco localizado en 7 a 12, presione el número (tal como **1** para 7) hasta que el número del disco aparezca en la pantalla.

- También se puede seleccionar un disco consecutivamente presionando ▲/▼.

4 Para realizar el avance rápido o retroceso, mantenga presionado ◀ o ▶.

5 Para saltar hacia atrás o hacia adelante para otra pista, presione ◀ o ▶.

Presionar ▶ salta al inicio de la próxima pista. Presionar ◀ una vez salta al inicio de la pista actual. Presionar de nuevo salta a la pista precedente.



Notas

- Mientras el lector de Multi-CD realiza las operaciones preparatorias, se visualiza **Ready**.
- Si el lector de Multi-CD no funciona apropiadamente, un mensaje de error como **ERROR-11** puede aparecer. Consulte el manual de instrucciones del lector de Multi-CD.
- Si no hay discos en el cargador de CD del lector de Multi-CD, se visualiza **NO DISC**. ■

Lector de Multi-CD de 50 discos

Solamente las funciones descritas en este manual se soportan para los lectores de Multi-CD de 50 discos. ■

Introducción a las operaciones avanzadas de lector de Multi-CD

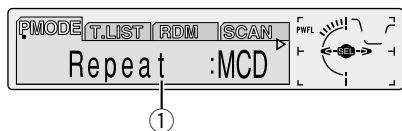

① Visualización FUNCTION

Visualiza el estado de la función.

1 Presione OPEN para abrir el panel delantero.

2 Presione FUNCTION para visualizar los nombres de las funciones.

Presione **FUNCTION** repetidamente para cambiar entre las siguientes funciones:

P.MODE (reproducción repetida)—**T.LIST** (lista de títulos de los discos)—**RDM** (reproducción aleatoria)—**SCAN** (reproducción con exploración)—**ITS-P** (reproducción ITS)—**PAUSE** (pausa)—**COMP** (compresión y DBE)

• Para volver a la visualización de reproducción, presione **BAND**.



Nota

• Si no se opera la función dentro de aproximadamente 30 segundos, la pantalla vuelve automáticamente a la visualización de reproducción. ■

Repetición de reproducción

Hay tres gamas de repetición para el lector de Multi-CD: **MCD** (repetición de todos los discos en el lector de Multi-CD), **TRK** (repetición de una pista), y **DISC** (repetición de disco).

1 Presione OPEN para abrir el panel delantero.

2 Presione FUNCTION para seleccionar P.MODE.

Presione **FUNCTION** hasta que **P.MODE** aparezca en la pantalla.

3 Presione ◀ o ▶ para seleccionar la gama de repetición.

Presione ◀ o ▶ hasta que la gama de repetición deseada aparezca en la pantalla.

- **MCD** — Repite todos los discos en el lector de Multi-CD
- **TRK** — Repite solamente la pista actual
- **DISC** — Repite el disco actual



Notas

- Si se seleccionan otros discos durante la reproducción repetida, la gama de repetición cambia a **MCD** (repetición de todos los discos en el lector de Multi-CD).
- Si se realiza la búsqueda musical o avance rápido/retroceso durante la repetición **TRK** (repetición de una pista), la gama de repetición cambia a **DISC** (repetición de disco). ■

Reproducción de las pistas en un orden aleatorio

La reproducción aleatoria le permite reproducir las pistas en un orden aleatorio dentro da gama de repetición **RANDOM** (repetición de todos los discos en el lector de Multi-CD) y **D.RANDOM** (repetición de disco).

1 Seleccione la gama de repetición.

Consulte *Repetición de reproducción* en la página 29.

2 Presione OPEN para abrir el panel delantero.

3 Presione FUNCTION para seleccionar RDM.

Presione **FUNCTION** hasta que **RDM** aparezca en la pantalla.

4 Presione ▲ para activar la reproducción aleatoria.

Random :ON aparece en la pantalla. Las pistas se reproducirán en un orden aleatorio dentro de la gama **RANDOM** (repetición de todos los discos en el lector de Multi-CD) o **D.RANDOM** (repetición de disco) seleccionada anteriormente.

5 Presione ▼ para desactivar la reproducción aleatoria.

Random :OFF aparece en la pantalla. La reproducción de las pistas continuará en el orden normal. ■

Exploración de CDs y pistas

Mientras usa la gama de repetición **T.SCAN** (repetición de disco), el comienzo de cada pista en el disco seleccionado se reproduce cerca de 10 segundos. Mientras usa la gama de repetición **D.SCAN** (repetición de todos los discos en el lector de Multi-CD), el comienzo de cada pista de cada disco se reproduce cerca de 10 segundos.

1 Seleccione la gama de repetición.

Consulte *Repetición de reproducción* en la página 29.

2 Presione OPEN para abrir el panel delantero.

3 Presione FUNCTION para seleccionar SCAN.

Presione **FUNCTION** hasta que **SCAN** aparezca en la pantalla.

4 Presione ▲ para activar la reproducción con exploración.

Scan :ON aparece en la pantalla. Los primeros 10 segundos de cada pista del disco actual (o la primera pista de cada disco) se reproducirán.

5 Cuando encuentre la pista (o disco) deseada(o), presione ▼ para desactivar la exploración.

Scan :OFF aparece en la pantalla. La reproducción de la pista (o disco) continuará.

- Si la pantalla ha vuelto automáticamente a la visualización de reproducción, seleccione **SCAN** de nuevo presionando **FUNCTION**.



Nota

- Al término de la exploración de pistas o discos, la reproducción normal de las pistas comenzará de nuevo. ■

Pausa de la reproducción de un CD

La pausa le permite parar temporalmente la reproducción del CD.

1 Presione OPEN para abrir el panel delantero.

2 Presione FUNCTION para seleccionar PAUSE.

Lector de Multi-CD

Presione **FUNCTION** hasta que **PAUSE** aparezca en la pantalla.

3 Presione ▲ para activar la pausa.

Pause :ON aparece en la pantalla. La reproducción de la pista actual se detiene.

4 Presione ▼ para desactivar la pausa.

Pause :OFF aparece en la pantalla. La reproducción continuará desde el mismo punto donde la pausa ha sido activada.

- Presionar **PAUSE** también activa o desactiva la pausa. 

Uso de listas de reproducción ITS

La función ITS (selección instantánea de pista) le permite crear una lista de reproducción de sus pistas favoritas desde el cargador en el lector de Multi-CD. Después de añadir sus pistas favoritas a la lista de reproducción, puede activar la reproducción ITS y reproducir solamente sus pistas favoritas.

Creación de una lista de reproducción con la programación ITS

Se puede usar la función ITS para introducir y reproducir hasta 99 pistas por disco, para hasta 100 discos (con título de disco). Con los reproductores de multi-CD vendidos antes de CDX-P1250 y CDX-P650, se pueden almacenar hasta 24 pistas en la lista de reproducción).

1 Reproduzca el CD que desea programar.

Presione ▲ o ▼ para seleccionar el CD.

2 Presione OPEN para abrir el panel delantero.

3 Presione FUNCTION hasta que TITLE aparezca en la pantalla, y presione FUNCTION para seleccionar ITS.

Después que se visualice **TITLE**, presione **FUNCTION** repetidamente, y las siguientes funciones aparecerán en la pantalla:

TITLE (introducción de título de disco)—**ITS** (programación ITS)

4 Seleccione la pista deseada presionando ◀ o ▶.

5 Presione ▲ para almacenar la pista que está siendo reproducida actualmente en la lista de reproducción.

ITS Input se visualiza brevemente y la selección actual se añade a la lista de reproducción. La pantalla visualiza **ITS** de nuevo.

6 Presione BAND para volver a la visualización de reproducción.



Nota

- Después que datos para 100 discos han sido almacenados en la memoria, los datos para un nuevo disco sobreponen los dados más antiguos.

Reproducción de la lista de reproducción ITS

La reproducción ITS le permite escuchar las pistas que ha introducido en su lista de reproducción ITS. Cuando se activa la reproducción ITS, las pistas de la lista de reproducción ITS en el lector de Multi-CD comenzarán a reproducirse.

1 Seleccione la gama de repetición.

Consulte *Repetición de reproducción* en la página 29.

2 Presione OPEN para abrir el panel delantero.

3 Presione FUNCTION para seleccionar ITS-P.

Presione **FUNCTION** hasta que **ITS-P** aparezca en la pantalla.

4 Presione **▲** para activar la reproducción ITS.

ITS Play :ON aparece en la pantalla. La reproducción de las pistas en la lista de reproducción comienza dentro de la gama de repetición **MCD** (repetición de todos los discos en el lector de Multi-CD) o **DISC** (repetición de disco) seleccionada anteriormente.

- Si no hay pistas programadas en la gama de repetición actual, se visualiza **ITS Empty**.

5 Presione **▼** para desactivar la reproducción ITS.

ITS Play :OFF aparece en la pantalla. La reproducción continuará en el orden normal desde la pista o CD que está siendo reproducida(o) actualmente.

Borrado de una pista de la lista de reproducción ITS

Cuando se desea borrar una pista de la lista de reproducción ITS, se puede hacerlo si la reproducción ITS está activada.

Si la reproducción ITS ya está activada, salte al paso 3. Si la reproducción ITS todavía no está activada, presione **FUNCTION**.

1 Reproduzca el CD que desea borrar una pista de la lista de reproducción ITS, y active la reproducción ITS.

Consulte *Reproducción de la lista de reproducción ITS* en la página 31.

2 Presione **OPEN** para abrir el panel delantero.

3 Presione **FUNCTION** hasta que **TITLE** aparezca en la pantalla, y presione **FUNCTION** para seleccionar ITS.

Después que se visualice **TITLE**, presione **FUNCTION** hasta que **ITS** aparezca en la pantalla.

4 Seleccione una pista deseada presionando **◀** o **▶**.

5 Presione **▼** para borrar una pista de la lista de reproducción ITS.

La pista que está siendo reproducida actualmente se borra de la lista de reproducción ITS y la reproducción de la próxima pista de la lista comienza.

- Si no hay pistas de la lista de reproducción en la gama actual, se visualiza **ITS Empty** y la reproducción normal continua.

6 Presione **BAND** para volver a la visualización de reproducción.

Borrado de un CD de la lista de reproducción ITS

Cuando se desea borrar todas las pistas de un CD de la lista de reproducción ITS, se puede hacerlo si la reproducción ITS está desactivada.

1 Reproduzca el CD que desea borrar.

Presione **▲** o **▼** para seleccionar el CD.

2 Presione **OPEN** para abrir el panel delantero.

3 Presione **FUNCTION** hasta que **TITLE** aparezca en la pantalla, y presione **FUNCTION** para seleccionar ITS.

Después que se visualice **TITLE**, presione **FUNCTION** hasta que **ITS** aparezca en la pantalla.

4 Presione **▼** para borrar todas las pistas del CD que está siendo reproducido actualmente de la lista de reproducción ITS.

Todas las pistas del CD que está siendo reproducido actualmente se borran de la lista de reproducción y se visualiza **ITS Clear**.

5 Presione **BAND** para volver a la visualización de reproducción. **◻**

Lector de Multi-CD

Uso de las funciones de título de disco

Se puede introducir títulos de CD y visualizarlos. La próxima vez que inserte un CD que tenga un título introducido, se visualizará el título de ese CD.

Introducción de títulos de disco

El título de disco le permite introducir títulos de CD de hasta 10 letras, y hasta 100 títulos de disco (con la lista de reproducción ITS) en el lector de Multi-CD.

1 Reproduzca el CD al cual desea introducir un título.

Presione ▲ o ▼ para seleccionar el CD.

2 Presione OPEN para abrir el panel delantero.

3 Presione FUNCTION hasta que TITLE aparezca en la pantalla.

Después que se visualice **TITLE**, presione **FUNCTION** repetidamente, y las siguientes funciones aparecerán en la pantalla:

TITLE (introducción de título de disco)—**ITS** (programación ITS)

- Cuando se reproduce un disco CD TEXT, no se puede cambiar a **TITLE**. El título de disco ya ha sido grabado en el disco CD TEXT.

4 Presione el botón numerado 1 para seleccionar el tipo de carácter deseado.

Presione repetidamente el botón numerado 1 para cambiar entre los tipos de caracteres siguientes:

Alfabeto (mayúsculas), **Números y símbolos** — **Alfabeto** (minúsculas)

- Presionando el botón numerado 2, podrá seleccionar entre entrada de números y de símbolos.

5 Presione ▲ o ▼ para seleccionar una letra del alfabeto.

Cada presión de ▲ visualiza una letra del alfabeto en el orden de **A B C ... X Y Z**, números y símbolos en **1 2 3 ... @ # <**. Cada presión de ▼ visualiza una letra en el orden inverso, tal como **Z Y X ... C B A**.

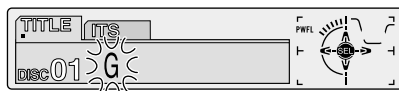

6 Presione ► para mover el cursor a la próxima posición de carácter.

Cuando se visualice la letra deseada, presione ► para mover el cursor a la próxima posición y seleccione la próxima letra. Presione ◀ para mover hacia atrás en la pantalla.

7 Mueva el cursor a la última posición presionando ► después de introducir el título.

Al presionar ► una vez más, el título se almacena en la memoria.

8 Presione BAND para volver a la visualización de reproducción.



Notas

- Los títulos permanecen en la memoria, aún después que se quite el disco del cargador, y se llaman cuando se colocan los discos correspondientes de nuevo.
- Después que datos para 100 discos han sido almacenados en la memoria, los datos para un nuevo disco sobreponen los dados más antiguos.

Visualización de los títulos de discos

Se puede visualizar el título de cualquier disco que tenga sido almacenado con un título.

1 Presione OPEN para abrir el panel delantero.

2 Presione **DISPLAY**.

Presione **DISPLAY** repetidamente para cambiar entre las siguientes visualizaciones:

PLAYBACK MODE (Tiempo de reproducción)—

Disc Title (Título de disco)

Cuando se selecciona **Disc Title**, el título del disco que está siendo reproducido actualmente se visualiza en la pantalla.

- Si no ha sido introducido un título para el disco, se visualizará **NO Title**.

Selección de disco de la lista de títulos de disco

La lista de títulos de disco le permite ver la lista de los títulos de los discos que han sido introducidos en el lector de Multi-CD y seleccionarlos para reproducción.

1 Presione **OPEN** para abrir el panel delantero.

2 Presione **FUNCTION** para seleccionar **T.LIST**.

Presione **FUNCTION** hasta que **T.LIST** aparezca en la pantalla.

3 Presione **◀** o **▶** para desplazar a través de la lista de títulos que han sido introducidos.

- Si no hay un título introducido para un disco, se visualiza **NO D-TITLE**.

4 Presione **▲** para reproducir su título de **CD** favorito.

La reproducción de tal selección comienza. 

Uso de las funciones **CD TEXT**

*Estas funciones se pueden usar solamente con un lector de Multi-CD compatible con **CD TEXT**.*

Algunos discos contienen ciertas informaciones codificadas durante la fabricación. Estos discos pueden contener informaciones tales como el título del disco, título de las pistas, nombre del artista y tiempo de reproducción, y se llaman discos **CD TEXT**. Solamente estos discos **CD TEXT** especialmente codificados soportan las funciones enumeradas a continuación.

- Cuando se reproduce un disco **CD TEXT**, se visualiza .

Visualización de títulos en discos **CD TEXT**

1 Presione **OPEN** para abrir el panel delantero.

2 Presione **DISPLAY** mientras reproduzca un disco **CD TEXT**.

Presione **DISPLAY** repetidamente para cambiar entre las siguientes visualizaciones:

PLAYBACK MODE (Tiempo de reproducción)—

Disc Title (Título de disco)—**DiscArtist Name**

(Nombre de artista del disco)—**Track Title**

(Título de pista)—**TrackArtist Name** (Nombre de artista de la pista)

- Si una información específica no ha sido grabada en un disco **CD TEXT**, se visualizará **NO XXXX** (**NO T-Artist Name**, por ejemplo).

Lector de Multi-CD

Desplazamiento de títulos en la pantalla

Este sistema puede visualizar solamente las primeras 16 letras de las visualizaciones **Disc Title**, **DiscArtist Name**, **Track Title** y **TrackArtist Name**. Cuando la información grabada tiene más de 16 letras, se puede desplazar el texto hacia la izquierda de modo que se pueda visualizar el restante del título.

1 Presione OPEN para abrir el panel delantero.

2 Presione DISPLAY hasta que el título comience a desplazarse hacia la izquierda.

El restante del título aparecerá en la pantalla.



Uso de la compresión y énfasis de los graves

Estas funciones se pueden usar solamente con un lector de Multi-CD que las soporta.

El uso de las funciones COMP (compresión) y DBE (énfasis de graves dinámicos) le permite ajustar la calidad sonora de la reproducción del lector de Multi-CD. Cada una de las funciones tiene un ajuste de dos pasos. La función COMP equilibra la salida de los sonidos más fuertes y más suaves en volúmenes altos. La función DBE intensifica los niveles de graves para proporcionar un sonido de reproducción más fuerte. Escuche cada uno de los efectos y utilice la función que enfatiza más la reproducción de la pista o CD que esté escuchando.

1 Presione OPEN para abrir el panel delantero.

2 Presione FUNCTION para seleccionar COMP.

Presione **FUNCTION** hasta que **COMP** aparezca en la pantalla.

- Si el lector de Multi-CD no soporta la función COMP/DBE, se visualiza **No Comp.** cuando se intenta seleccionar la función.

3 Presione ▲ o ▼ para seleccionar el ajuste favorito.

Presione ▲ o ▼ repetidamente para cambiar entre los siguientes ajustes:

Comp. OFF—Comp. 1—Comp. 2—Comp. OFF—DBE 1—DBE 2

Introducción a los ajustes de audio

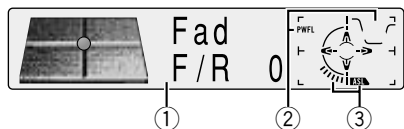

① Visualización AUDIO

Visualiza el estado de los ajustes de audio.

② Indicador PRESET EQ

Muestra el preajuste del ecualizador que está seleccionado actualmente.

③ Indicador ASL

Muestra el nivel de ASL.

1 Presione OPEN para abrir el panel delantero.

2 Presione AUDIO para visualizar los nombres de las funciones de audio.

Presione **AUDIO** repetidamente para cambiar entre las siguientes funciones de audio:

Fad (ajuste de equilibrio)—**EQ** (ajuste fino de curva de ecualizador)—**Bass** (graves)—**Treble** (agudos)—**Loud** (sonoridad)—**Sub-W1** (altavoz de subgraves 1)/**NonFad** (activación/desactivación de salida sin extinción) – **Sub-W2** (altavoz de subgraves 2)/**NonFad** (ajuste de salida sin extinción)—**HPF** (filtro de paso alto)—**SLA** (ajuste de nivel de fuente)—**ASL** (nivelador de sonido automático)

- Cuando el ajuste del controlador de altavoz de subgraves es solamente **S.W Control:EXT**, no se puede cambiar **Sub-W1**. (Refiérase a la página 45.)
- Se puede seleccionar **Sub-W2** solamente cuando la salida de subgraves está activada en **Sub-W1**.
- Cuando el ajuste del controlador de altavoz de subgraves se encuentra sólo en **S.W Control:EXT**, podrá cambiar al modo de activación/desactivación de salida sin extinción. (Refiérase a la página 45.)
- Podrá seleccionar el modo de ajuste de salida sin extinción sólo cuando la salida sin extinción se encuentre activada en el modo de activación/desactivación de salida sin extinción.
- Cuando se selecciona el sintonizador FM como la fuente, se puede cambiar a **SLA**.
- Para volver a la pantalla de reproducción, presione **BAND**.



Nota

- Si no se opera la función de audio dentro de aproximadamente 30 segundos, la pantalla vuelve automáticamente a la visualización de la fuente.

Ajustes de audio

Ajuste del ecualizador de enfoque de sonido

Aclarando la imagen de sonido de los vocales e instrumentos permitirá la realización de un entorno acústico más natural y placentero posible.

Una cuidadosa selección de las posiciones de audición permitirá obtener incluso un mejor disfrute del sonido.

- **FRT1** refuerza los agudos en la salida delantera y los graves en la salida trasera.
 - FRT2** refuerza los agudos y los graves en la salida delantera y los graves en la salida trasera. (El refuerzo de los graves es el mismo tanto para salida delantera como trasera.)
- Para ambos ajustes, **FRT1** y **FRT2**, el ajuste **H** (Alto) proporciona un efecto más acentuado que el ajuste **L** (Bajo).

1 Presione EQ hasta que SFEQ OFF aparezca en la pantalla.

2 Presione EQ para seleccionar el modo SFEQ deseado.

FRT1-H (delantera 1-alta) — **FRT1-L** (delantera 1-baja) — **FRT2-H** (delantera 2-alta) — **FRT2-L** (delantera 2-baja) — **CUSTOM** (personalizable) — **SFEQ OFF** (desactivado)

3 Presione ◀ o ▶ para seleccionar la posición deseada.

LEFT (izquierdo) — **CENTER** (central) — **RIGHT** (derecho)



Notas

- Si usted ajusta los graves o los agudos, **CUSTOM** memoriza el modo **SFEQ** en el que se han ajustado los graves y los agudos según sus preferencias.
- Se cambia el modo **SFEQ**, la función **H.P.F.** se desactiva automáticamente. Cuando activa la función **H.P.F.** después de seleccionar el modo **SFEQ**, puede combinar la función **H.P.F.** con la función **SFEQ**.

Uso del ajuste del equilibrio

Se puede seleccionar el ajuste de potenciómetro/equilibrio que proporciona un entorno de audición ideal en todos os asientos ocupados.

1 Presione OPEN para abrir el panel delantero.

2 Presione AUDIO para seleccionar Fad.

Presione **AUDIO** hasta que **Fad** aparezca en la pantalla.

- Si el ajuste de equilibrio ha sido ajustado previamente, se visualiza **Bal**.

3 Presione ▲ o ▼ para ajustar el equilibrio de loa altavoces delanteros/traseros.

Cada presión de **▲** o **▼** mueve el equilibrio de los altavoces delanteros/traseros hacia adelante o hacia atrás.

- **Fad F 15 – Fad R 15** se visualiza mientras el equilibrio de los altavoces delanteros/traseros se mueve hacia adelante o hacia atrás.
- **Fad F/R 0** es el ajuste apropiado cuando se usan solamente dos altavoces.
- Cuando el ajuste de la salida trasera es **Rear SP:S.W**, no se puede ajustar el equilibrio de los altavoces delanteros/traseros. Consulte *Ajuste de la salida trasera y controlador de subgraves* en la página 45.

4 Presione ◀ o ▶ para ajustar el equilibrio de los altavoces izquierdos/derechos.

Cuando se presiona **◀** o **▶**, se visualiza **Bal L/R 0**. Cada presión de **◀** o **▶** mueve el equilibrio de los altavoces izquierdos/derechos hacia la izquierda o hacia la derecha.

- **Bal L 9 – Bal R 9** se visualiza mientras se mueve el equilibrio de los altavoces izquierdos/derechos hacia la izquierda o hacia la derecha.



Uso del ecualizador

El ecualizador gráfico le permite ajustar la ecualización de acuerdo a las características del interior del coche.

Llamada de las curvas de ecualización

Hay siete curvas de ecualización almacenadas que se pueden llamar fácilmente en cualquier momento. A continuación se muestra la lista de las curvas de ecualización.

Visualización	Curva de ecualización
SUPER BASS (S.BASS)	Supergraves
POWERFUL (PWFL)	Potente
NATURAL (NTRL)	Natural
VOCAL (VOCAL)	Vocal
CUSTOM1, 2 (CSTM1 (2))	Personalizado1, 2
FLAT (FLAT)	Neutro

- **CUSTOM1** y **CUSTOM2** son curvas del ecualizador personalizables.
- Es posible crear una curva **CUSTOM1** separada para cada fuente. (El reproductor de CD incorporado y el reproductor de Multi-CD se ajustan automáticamente a la misma opción de ajuste de la curva del ecualizador.)
- Si realiza ajustes cuando está seleccionada una curva que no sea **CUSTOM2**, los ajustes de la curva del ecualizador se memorizan en **CUSTOM1**.
- Es posible crear una curva **CUSTOM2** común para todas las fuentes.
- Si realiza ajustes cuando está seleccionada la curva **CUSTOM2**, la curva **CUSTOM2** se actualiza.
- Cuando se selecciona **FLAT**, no se hace ningún suplemento o corrección al sonido. Esto es útil para verificar el efecto de las curvas del ecualizador cambiándose alternativamente entre **FLAT** y una otra curva de ecualización.

Presione EQ para seleccionar el ecualizador.

- Presione **EQ** repetidamente para cambiar entre los siguientes ecualizadores.
SUPER BASS—POWERFUL—NATURAL—VOCAL—CUSTOM1—CUSTOM2—FLAT

Ajuste de las curvas de ecualización

Los ajustes de la curva del ecualizador seleccionada actualmente se pueden ajustar de la manera deseada. Las configuraciones de las curvas de ecualización ajustadas se memorizan en **CUSTOM1** o **CUSTOM2**.

1 Presione OPEN para abrir el panel delantero.

2 Presione AUDIO para seleccionar el modo de ecualizador.

Presione **AUDIO** hasta que **EQ-Low/EQ-Mid/EQ-High** aparezca en la pantalla.

3 Seleccione la banda de ecualización deseada para ajustar con ◀/▶.

EQ-Low (bajo)—**EQ-Mid** (mediano)—**EQ-High** (alto)

4 Presione ▲ o ▼ para ajustar la curva de ecualización.

Cada presión de ▲ o ▼ aumenta o disminuye la curva de ecualización respectivamente.

- **+6 — -6** se visualiza mientras se aumenta o disminuye la curva de ecualización.



Nota

- Si realiza ajustes cuando se selecciona una curva diferente a **CUSTOM2**, se actualiza la curva **CUSTOM1**.

Ajustes de audio

Ajuste fino de la curva de ecualización

Se puede ajustar la frecuencia central y el factor Q (características de curva) de cada banda de curva seleccionada actualmente (**EQ-Low/EQ-Mid/EQ-High**).

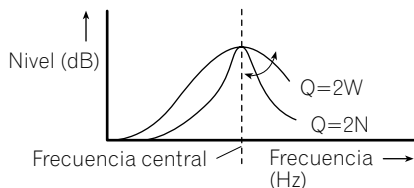

1 Presione OPEN para abrir el panel delantero.

2 Presione AUDIO y sostenga hasta que la frecuencia y el factor Q (por ej., F 80 Q 1W) aparezcan en la pantalla.

3 Presione AUDIO para seleccionar la banda deseada para el ajuste.
bajo—mediano—alto

4 Presione ◀ o ▶ para seleccionar la frecuencia.

Presione ◀ o ▶ hasta que la frecuencia deseada aparezca en pantalla.

bajo : 40—80—100—160 (Hz)

mediano : 200—500—1 k—2 k (Hz)

alto : 3.15 k—8 k—10 k—12.5 k (Hz)

5 Presione ▲ o ▼ para seleccionar el factor Q deseado.

Presione ▲ o ▼ hasta que el factor Q deseado aparezca en la pantalla.

2 N—1 N—1 W—2 W



Nota

- Si realiza ajustes cuando se selecciona una curva diferente a **CUSTOM2**, se actualiza la curva **CUSTOM1**.

Ajuste de los graves

Usted puede ajustar la frecuencia de corte y el nivel de los graves.

- En el modo **FRT1**, el ajuste de los graves afecta únicamente a la salida trasera: no es posible ajustar la salida delantera.

1 Presione OPEN para abrir el panel delantero.

2 Presione AUDIO para seleccionar Bass.

Presione **AUDIO** hasta que **Bass** aparezca en la pantalla.

3 Presione ◀ o ▶ para seleccionar la frecuencia.

Presione ◀ o ▶ hasta que la frecuencia deseada aparezca en la pantalla.

40—63—100—160 (Hz)

4 Presione ▲ o ▼ para ajustar el nivel de los graves.

Cada vez que presiona ▲ o ▼, el nivel de los graves aumenta o disminuye. Se visualiza +6 – -6 a medida que el nivel aumenta o disminuye.

Ajuste de los agudos

Usted puede ajustar la frecuencia de corte y el nivel de los agudos.

- En los modos **FRT1** y **FRT2**, el ajuste de los agudos afecta únicamente a la salida delantera: no es posible ajustar la salida trasera.

1 Presione OPEN para abrir el panel delantero.

2 Presione AUDIO para seleccionar Treble.

Presione **AUDIO** hasta que **Treble** aparezca en la pantalla.

3 Presione ◀ o ▶ para seleccionar la frecuencia.

Presione ◀ o ▶ hasta que la frecuencia deseada aparezca en la pantalla.

2.5k—4k—6.3k—10k (Hz)

4 Presione ▲ o ▼ para ajustar el nivel de los agudos.

Cada vez que presiona ▲ o ▼, el nivel de los agudos aumenta o disminuye. Se visualiza +6 –6 a medida que el nivel aumenta o disminuye.



Ajuste de la sonoridad

La sonoridad compensa las deficiencias en las gamas de sonido bajas y altas cuando se escucha en volumen bajo.

1 Presione OPEN para abrir el panel delantero.

2 Presione AUDIO para seleccionar Loud.

Presione **AUDIO** hasta que **Loud** aparezca en la pantalla.

3 Presione ▲ para activar la sonoridad.

El nivel de sonoridad (por ej., **Loud Mid**) aparece en la pantalla.

4 Presione ◀ o ▶ para seleccionar el nivel.

Presione ◀ o ▶ hasta que el nivel deseado aparezca en la pantalla.

Low (bajo)—**Mid** (mediano)—**High** (alto)

5 Presione ▼ para desactivar la sonoridad.

Loud OFF aparece en la pantalla.

Uso de la salida de subgraves

Este sistema se equipa con una salida de subgraves que se puede activar y desactivar.

1 Presione OPEN para abrir el panel delantero.

2 Presione AUDIO para seleccionar Sub-W1.

Cuando el ajuste del controlador de altavoz de subgraves se encuentra en **S.W Control:EXT**, no podrá seleccionar **Sub-W1**. Presione **AUDIO** hasta que **Sub-W1** aparezca en la pantalla.

3 Presione ▲ para activar la salida de subgraves.

Sub-W1 Normal aparece en la pantalla. La salida de subgraves está activada.

- La salida de subgraves se puede cancelar presionando ▼.

4 Presione ◀ o ▶ para seleccionar la fase de la salida de subgraves.

Presione ◀ para seleccionar la fase inversa y

Rev. aparece en la pantalla. Presione ▶ para seleccionar la fase normal y **Normal** aparece en la pantalla.

Ajuste de las definiciones de subgraves

Cuando la salida de subgraves está activada, se puede ajustar la frecuencia de corte y el nivel de salida de subgraves.

1 Presione OPEN para abrir el panel delantero.

2 Presione AUDIO para seleccionar Sub-W2.

Cuando la salida del altavoz de subgraves esté activada, podrá seleccionar **Sub-W2**. Presione **AUDIO** hasta que **Sub-W2 80** (Hz) aparezca en la pantalla.

- Si un ajuste de subgraves ha sido hecho previamente, se visualizará la frecuencia seleccionada previamente, tal como **50** (Hz) o **125** (Hz).

3 Presione ◀ o ▶ para seleccionar la frecuencia de corte.

Presione ◀ o ▶ hasta que la frecuencia de corte deseada aparezca en la pantalla.

50—80—125 (Hz)

- Solamente las frecuencias más bajas de aquellas en la gama seleccionada se generan por el altavoz de subgraves.

4 Presione ▲ o ▼ para ajustar el nivel de salida de subgraves.

Ajustes de audio

Cada presión de ▲ o ▼ aumenta o disminuye el nivel de la salida de subgraves. +6 – -6 se visualiza mientras se aumenta o se disminuye el nivel.

Presione ▲ o ▼ hasta que se visualice el valor deseado. 

Uso de la salida sin extinción

Cuando el ajuste de la salida sin extinción está activada, la señal de audio no pasa a través de la unidad de paso bajo de esta unidad (para el altavoz de subgraves), sino que se genera a través de la salida RCA.

1 Presione OPEN para abrir el panel delantero.

2 Presione AUDIO para seleccionar el modo de activación/desactivación de salida sin extinción.

Cuando el ajuste del controlador de altavoz de subgraves se encuentra en **S.W Control:EXT**, podrá seleccionar el modo de activación/desactivación de salida sin extinción. Presione **AUDIO** hasta que **NonFad ON** aparezca en la pantalla.

3 Presione ▲ para activar la salida sin extinción.

NonFad ON aparece en la pantalla. La salida sin extinción ahora se encuentra activada.

- La salida sin extinción se puede desactivar presionando ▼.

Ajuste del nivel de salida sin extinción

Cuando está activada la salida sin extinción, es posible ajustar el nivel de la salida sin extinción.

1 Presione OPEN para abrir el panel delantero.

2 Presione AUDIO para seleccionar el modo de ajuste de salida sin extinción.

Presione **AUDIO** hasta que **NonFad 0** aparezca en la pantalla.

3 Presione ▲ o ▼ para ajustar el nivel de salida de sin extinción.

Cada vez que presiona ▲ o ▼, el nivel de la salida sin extinción aumenta o disminuye. +6 – -6 se visualiza mientras se aumenta o se disminuye el nivel.

Presione ▲ o ▼ hasta que se visualice el valor deseado. 

Uso del filtro de paso alto

Cuando no desea que se generen los sonidos bajos de la gama de frecuencias de salida de subgraves a través de los altavoces delanteros o traseros, active el HPF (filtro de paso alto). Solamente las frecuencias más altas de aquellas en la gama seleccionada se generan a través de los altavoces delanteros y traseros.

1 Presione OPEN para abrir el panel delantero.

2 Presione AUDIO para seleccionar HPF.

Presione **AUDIO** hasta que **HPF** aparezca en la pantalla.

3 Presione ▲ para activar el filtro de paso alto.

HPF 80Hz aparece en la pantalla. Ahora el filtro de paso alto está activado.

- Para desactivar el filtro de paso alto, presione ▼.

4 Presione ◀ o ▶ para seleccionar una gama del filtro de paso alto.

Presione ◀ o ▶ hasta que la frecuencia de corte deseada aparezca en la pantalla.

50—80—125 (Hz)

- Solamente las frecuencias más altas de aquellas en la gama seleccionada se generan a través de los altavoces delanteros o traseros.

**Nota**

- Se cambia el modo **SFEQ**, la función **H.P.F.** se desactiva automáticamente. Cuando activa la función **H.P.F.** después de seleccionar el modo **SFEQ**, puede combinar la función **H.P.F.** con la función **SFEQ**.

Ajuste de los niveles de la fuente

La función SLA (ajuste de nivel de fuente) le permite ajustar el nivel de volumen de cada fuente para evitar cambios radicales en el volumen cuando se cambia entre fuentes.

- Los ajustes se basan en el nivel de volumen del sintonizador FM, que permanece inalterado.

1 Compare el nivel de volumen del sintonizador FM con el nivel de la fuente que desea ajustar.

2 Presione OPEN para abrir el panel delantero.

3 Presione AUDIO para seleccionar SLA.

Presione **AUDIO** hasta que **SLA** aparezca en la pantalla.

4 Presione ▲ o ▼ para ajustar el volumen de la fuente.

Cada presión de ▲ o ▼ aumenta o disminuye el volumen de la fuente.

- **SLA +4 – SLA –4** se visualiza mientras se aumenta o disminuye el volumen de la fuente.

**Notas**

- Como el volumen del sintonizador FM es el control, no es posible aplicar los ajustes de nivel de fuente al sintonizador FM.
- El nivel del volumen del sintonizador AM también se puede ajustar con el ajuste de nivel de fuente.
- El lector de CD incorporado y el lector de Multi-CD se definen con el mismo ajuste de nivel de fuente automáticamente.
- La unidad externa 1 y la unidad externa 2 se ajustan automáticamente al mismo ajuste de volumen.

Uso del nivelador de sonido automático

Durante una conducción, el ruido dentro del automóvil cambia de acuerdo a la velocidad de conducción y condiciones de la ruta. El nivelador de sonido automático (ASL) monitorea tal variación de ruido y aumenta automáticamente el nivel de volumen, si este ruido se convierte mayor. La sensibilidad (variación de nivel de volumen a nivel de ruido) del ASL puede ajustarse a uno de los cinco niveles disponibles.

1 Presione OPEN para abrir el panel delantero.

2 Presione AUDIO para seleccionar ASL.

Presione **AUDIO** hasta que **ASL** aparezca en la pantalla.

3 Presione ▲ para activar la función ASL.

- Para desactivar la función ASL, presione ▼.

4 Presione ◀ o ▶ para seleccionar el nivel ASL deseado.

Presione ◀ o ▶ repetidamente para cambiar entre los siguientes ajustes:

Low (bajo)—**Mid-Lo** (medio-bajo)—**Mid** (medio)—**Mid-Hi** (medio-alto)—**High** (alto)

Ajustes iniciales

Configuración de los ajustes iniciales

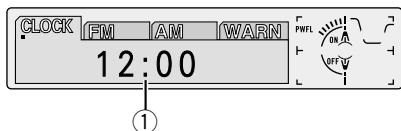

Los ajustes iniciales le permiten realizar una configuración inicial de los diferentes ajustes de este sistema.

① Visualización FUNCTION

Visualiza el estado de la función.

1 Presione SOURCE y sostenga hasta que se apague el sistema.

2 Presione OPEN para abrir el panel delantero.

3 Presione FUNCTION y sostenga hasta que CLOCK aparezca en la pantalla.

4 Presione FUNCTION para seleccionar uno de los ajustes iniciales.

Presione **FUNCTION** repetidamente para cambiar entre los siguientes ajustes:

CLOCK—FM—AM—WARN—D OPEN—AUX—DIM—BRIGHT—SW—TEL—DISP

Siga las siguientes instrucciones para operar cada ajuste particular.

- Para cancelar los ajustes iniciales, presione **BAND**.
- También se puede cancelar los ajustes iniciales presionando **FUNCTION** hasta que se apague el sistema.

Puesta en hora

Se utiliza para ajustar la hora en la presentación del reloj de la unidad.

1 Presione OPEN para abrir el panel delantero.

2 Presione FUNCTION para seleccionar CLOCK.

Presione **FUNCTION** hasta que la hora aparezca en la pantalla.

3 Seleccione la parte de la presentación de hora que desea ajustar con ◀/▶.

Si presiona ◀/▶ se seleccionará una parte de la presentación del reloj.

HOUR—MINUTE

Al seleccionar una parte de la presentación del reloj, la misma parpadeará.

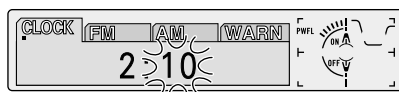

4 Seleccione la hora correcta con ▲/▼.

Si presiona ▲ la hora o los minutos seleccionados aumentan. Si presiona ▼ la hora o los minutos seleccionados disminuyen.

Ajuste del paso de sintonía de FM

El paso de sintonía usado por la sintonía por búsqueda en el modo FM se puede cambiar entre 100 kHz (preajuste de fábrica) y 50 kHz.

1 Presione OPEN para abrir el panel delantero.

2 Presione FUNCTION para seleccionar FM.

Presione **FUNCTION** hasta que aparezca **FM** en la pantalla.

3 Seleccione el paso de sintonía de FM con ◀/▶.

Presionar ◀/▶ cambia el paso de sintonía de FM entre 50 kHz y 100 kHz. El paso de sintonía de FM seleccionado se visualiza en la pantalla.

**Nota**

- Si la sintonía por búsqueda se realiza en pasos de 50 kHz, las emisoras se pueden sintonizar sin precisión. Sintonice las emisoras con la sintonía manual o utilice la sintonía de búsqueda de nuevo.

Ajuste del paso de sintonía de AM

El paso de sintonía de AM se puede cambiar entre 9 kHz, el paso predefinido, y 10 kHz. Cuando se usa el sintonizador en América del Norte, Central, Sur, reposicione el paso de sintonía de 9 kHz (531 – 1.602 kHz permisible) a 10 kHz (530 – 1.640 kHz permisible).

1 Presione OPEN para abrir el panel delantero.**2 Presione FUNCTION para seleccionar AM STEP.**

Presione **FUNCTION** hasta que **AM** aparezca en la pantalla.

3 Seleccione el paso de sintonía de AM con ◀/▶.

Presionar ◀/▶ cambia el paso de sintonía de AM entre 9 kHz y 10 kHz. El paso de sintonía de AM aparece en la pantalla.

Cambio del tono de advertencia

Si el panel delantero se extrae de la unidad principal dentro de cinco segundos después de desconectar la llave de encendido, un tono de advertencia sonará. Se puede desactivar este tono de advertencia.

1 Presione OPEN para abrir el panel delantero.**2 Presione FUNCTION para seleccionar WARN.**

Presione **FUNCTION** hasta que aparezca **WARN** en la pantalla.

3 Active o desactive WARN con ▲/▼.

Presionar ▲/▼ activará o desactivará **Warning** y tal estado se visualizará (por ejemplo, **Warning :ON**).

Cambio de la apertura automática de borde

Para la protección contra robos, el panel delantero se abre automáticamente y se puede extraer fácilmente. Inicialmente la apertura automática de borde está activada.

1 Presione OPEN para abrir el panel delantero.**2 Presione FUNCTION para seleccionar D OPEN.**

Presione **FUNCTION** hasta que aparezca **D OPEN** en la pantalla.

3 Active o desactive Flap Auto con ▲/▼.

Presionar ▲/▼ activará o desactivará **Flap Auto** y tal estado se visualizará (por ejemplo, **Flap Auto :ON**).

Ajustes iniciales

Cambio del ajuste de componente auxiliar

Es posible usar un componente auxiliar con este sistema. Active el ajuste de componente auxiliar cuando utilice un componente externo conectado a este sistema.

1 Presione OPEN para abrir el panel delantero.

2 Presione FUNCTION para seleccionar AUX.
Presione **FUNCTION** hasta que **AUX** aparezca en la pantalla.

3 Active o desactive AUX con ▲/▼.

Presionar ▲/▼ cambia **AUX** entre activado y desactivado, y tal estado se visualiza (**AUX :ON**, por ejemplo).

Cambio del ajuste del reductor de luz

Para evitar que la pantalla quede muy brillante durante la noche, la pantalla se atenúa automáticamente cuando se encienden las luces del coche. Se puede activar y desactivar el reductor de luz.

1 Presione OPEN para abrir el panel delantero.

2 Presione FUNCTION para seleccionar DIM.
Presione **FUNCTION** hasta que **DIM** aparezca en la pantalla.

3 Active o desactive DIM con ▲/▼.

Presionar ▲/▼ cambia el **Dimmer** entre activado y desactivado, y tal estado se visualiza (**Dimmer :ON**, por ejemplo).

Selección del brillo

Puede seleccionarse el brillo de la presentación visual. Inicialmente este modo se ajusta a 12.

1 Presione OPEN para abrir el panel delantero.

2 Presione FUNCTION para seleccionar BRIGHT.

Presione **FUNCTION** hasta que **BRIGHT** aparezca en la pantalla.

3 Seleccione el brillo deseado con ◀/▶

- En la pantalla se muestra **0 – 15**.

Ajuste de la salida trasera y controlador de subgraves

Los cables de la salida trasera del producto (la salida de los cables de los altavoces traseros e salida trasera RCA) pueden usarse para una conexión de altavoz de gama completa (**Rear SP:FULL**) o altavoz de subgraves (**Rear SP:S.W**). Si cambia el ajuste de la salida trasera al ajuste **Rear SP:S.W**, puede conectar el cable de altavoz trasero directamente a un altavoz trasero sin usar un amplificador auxiliar.

Inicialmente, la unidad se encuentra ajustada para la conexión de altavoz de gama completa (**Rear SP:FULL**).

Cuando la salida trasera se conecta a altavoces de gama completa (cuando se selecciona **Rear SP:FULL**), no puede conectar la salida del altavoz de subgraves RCA a un altavoz de subgraves. En este caso, deberá seleccionar el uso del controlador de altavoz de subgraves incorporado (filtro de paso bajo, fase) **S.W Control:INT** o el auxiliar **S.W Control:EXT**.

**Notas**

- Aun si cambia este ajuste, no habrá salida a menos que active (ON) la salida sin extinción (refiérase a la página 41), o salida de altavoz de subgraves (refiérase a la página 40) en el menú de audio.
- Si cambia el controlador de altavoz de subgraves, la salida de altavoz de subgraves y la salida sin extinción en el menú de audio vuelven a los ajustes de fábrica.
- Tanto la salida de los cables de los altavoces traseros como la salida trasera RCA se conmutan simultáneamente en este modo de ajuste.

1 Presione OPEN para abrir el panel delantero.**2 Presione FUNCTION para seleccionar SW.**

Presione **FUNCTION** hasta que **SW** aparezca en la pantalla.

3 Cambie el ajuste de la salida trasera con ▲/▼.

Presionar ▲/▼ cambia entre **Rear SP:FULL** (altavoz de gama total) y **Rear SP:S.W** (altavoz de subgraves), y el estado se visualiza.

**Notas**

- Cuando no hay conectado un altavoz de subgraves a la salida trasera, seleccione **Rear SP:FULL**.
- Cuando se encuentra conectado un altavoz de subgraves a la salida trasera, ajuste para el altavoz de subgraves **Rear SP:S.W**.
- Cuando el ajuste de la salida trasera es **Rear SP:S.W**, el controlador del altavoz de subgraves no puede cambiarse.

4 Cambie el ajuste del controlador de altavoz de subgraves con ◀/▶.

Presionando ◀/▶ podrá conmutar entre **S.W Control :INT** y **S.W Control :EXT**. Entonces se visualizará el estado.

Conmutación del enmudecimiento/ atenuación del teléfono

El sonido de este sistema se enmudece o atenúa automáticamente cuando se realiza o se recibe una llamada con el teléfono celular conectado a este producto.

1 Presione OPEN para abrir el panel delantero.**2 Presione FUNCTION para seleccionar TEL.**

Presione **FUNCTION** hasta que **TEL** aparezca en la pantalla.

3 Conmute entre enmudecimiento/ atenuación del teléfono con ◀/▶.

Si presiona ◀/▶ se conmutará entre **Telephone :ATT** (atenuación) y **Telephone :MUTE** (enmudecimiento), y se visualizará eses estado.

**Cambio de la pantalla de película**

Se puede activar y desactivar la visualización de icono de fuente de película. Cuando se desactiva, el icono de fuente de película desaparece cuando se visualiza la pantalla de apertura.

1 Presione OPEN para abrir el panel delantero.**2 Presione FUNCTION para seleccionar DISP.**

Presione **FUNCTION** hasta que **DISP** aparezca en la pantalla.

3 Active o desactive DISP con ▲/▼.

Si presiona ▲/▼ podrá conmutar **Motion** entre activación y desactivación y se visualizará el estado (por ej., **Motion :ON**).

Otras funciones

Activación o desactivación de la visualización de la hora

Es posible presentar el reloj junto con cada visualización de la fuente de sonido.

Presione **CLOCK** para seleccionar la visualización de la hora.

La visualización de la hora se activa y desactiva por cada pulsación de **CLOCK**. La indicación de la hora aparece en la pantalla LCD.

- La visualización de la hora desaparece temporalmente cuando efectúa otras operaciones, pero la indicación de la hora volverá a aparecer después de 5 segundos. 

Uso de diferentes visualizaciones de entretenimiento

Se puede disfrutar de varias visualizaciones de entretenimiento mientras se escucha a una fuente sonora.

- Estos son diferentes modos de visualizar el espectro y no afectan la salida del sonido.

1 Presione **OPEN** para abrir el panel delantero.

2 Presione **ENTERTAINMENT**.

Cada vez que se presiona **ENTERTAINMENT**, la visualización cambia en el siguiente orden:

Source Icon Display—BGV 1—BGV 2—BGV 3—BGV 4—BGV 5—BGV 6—Spectrum Analyzer 1—Spectrum Analyzer 2—Level Indicator 1—Level Indicator 2—Level Indicator 3—Movie 1—Movie 2—Entertainment Clock

- BGV refiere-se a Back Ground Visual (Visual de fondo). 

Uso de la fuente AUX

Un interconector IP-BUS-RCA tal como el CD-RB20 o CD-RB10 (vendido separadamente) le permite conectar este sistema a un componente auxiliar con salida RCA. Consulte el manual de instrucciones del interconector IP-BUS-RCA para los detalles.

Selección de AUX como la fuente

Presione **SOURCE** para seleccionar AUX como la fuente.

Presione **SOURCE** hasta que **AUX** aparezca en la pantalla.

- Si no se activa el ajuste auxiliar, no se puede seleccionar **AUX**. Consulte *Cambio del ajuste de componente auxiliar* en la página 45 para los detalles.

Ajuste del título del componente auxiliar

El título que se visualiza para la fuente **AUX** se puede cambiar.

1 Presione OPEN para abrir el panel delantero.

2 Después de seleccionar AUX como la fuente, presione FUNCTION hasta que TITLE aparezca en la pantalla.

3 Presione el botón numerado 1 para seleccionar el tipo de carácter deseado.

Presione el botón numerado 1 repetidamente para conmutar entre los siguientes tipos de caracteres:

Alfabeto (mayúsculas), **Números y Símbolos** — **Alfabeto** (minúsculas)

- Es posible seleccionar entre entrada de Números y Símbolos presionando el botón numerado 2.

4 Presione ▲ o ▼ para seleccionar una letra del alfabeto.

Cada presión de ▲ visualiza una letra del alfabeto en el orden de **A B C ... X Y Z**, números y símbolos en **1 2 3 ... @ # <**. Cada presión de ▼ visualiza una letra en el orden inverso, tal como **Z Y X ... C B A**.



5 Presione ► para mover el cursor a la próxima posición de carácter.

Cuando se visualice la letra deseada, presione ► para mover el cursor a la próxima posición y seleccione la próxima letra. Presione ◀ para mover hacia atrás en la pantalla.

6 Mueva el cursor a la última posición presionando ► después de introducir el título.

Al presionar ► una vez más, el título se almacena en la memoria.

7 Presione BAND para volver a la visualización de reproducción. ■

Uso de la función de enmudecimiento/atenuación del teléfono

El sonido de este sistema se enmudece o atenúa automáticamente cuando se hace o se recibe una llamada usando un teléfono celular conectado a este producto.

- El sonido se desactiva, **MUTE** o **ATT** se visualiza, y no se puede hacer ningún ajuste de audio.
- La operación vuelve al normal cuando se termina la conexión telefónica. ■

Informaciones adicionales

Lector de CD y cuidados

- Utilice solamente CDs que llevan una de las marcas Compact Disc Digital Audio que se muestran a continuación.



- Utilice solamente CDs normales, redondos. Si se coloca un CD de otra forma, no redondo, el CD puede atascarse en el lector de CD o no reproducirse apropiadamente.



- Verifique todos los CDs para ver si no hay grietas, arañazos o alabeos antes de reproducirlos. CDs con grietas, arañazos o alabeado pueden no reproducirse adecuadamente. No utilice tales discos.
- Evite tocar la superficie grabada (lado no impreso) cuando maneje los discos.
- Almacene los discos en sus cajas cuando no estén en uso.
- Mantenga los discos fuera del alcance de rayos solares directos y no exponga los discos a altas temperaturas.
- No fije etiquetas, no escriba ni aplique químicos en la superficie de los discos.
- Para limpiar la suciedad de un CD, limpie el disco con un paño suave, del borde al centro del disco.



- Si se usa un calentador en el invierno, se puede formar humedad condensada en las piezas internas del lector de CD. La humedad condensada puede causar una falla del lector de CD. Cuando esto ocurra, apague el lector de CD durante una hora más o menos para permitir que el lector de CD seque y limpie cualquier disco húmedo con un paño suave para eliminar la humedad.

- Vibraciones en la calle pueden interrumpir la reproducción de CD.

Discos CD-R/CD-RW

- La reproducción con este producto de discos CD-R/CD-RW grabados con un grabador de CD de música o PC puede no ser posible debido a las características del disco, arañazos o suciedad en el disco, o suciedad o condensación en el lente de este producto.
- La reproducción de discos grabados con un PC puede no ser posible dependiendo del ajuste o ambiente del software de aplicación. Asegúrese de grabar con el formato correcto. (Póngase en contacto con la tienda de compra para los detalles acerca del software de aplicación.)
- La reproducción de discos CD-R/CD-RW puede no ser posible si discos almacenados en su automóvil se sujetan a condiciones como luz solar directa y altas temperaturas.
- Los títulos y otra información de texto grabados en un disco CD-R/CD-RW pueden no visualizarse en este producto durante la reproducción de datos de audio (CD-DA).
- Este producto cumple con la función de salto de pista del disco CD-R/CD-RW. Las pistas con información de salto de pista se saltan automáticamente durante la reproducción de datos de audio (CD-DA).
- Si inserta un disco CD-RW en este producto, el tiempo de reproducción será mayor que cuando se inserta un disco CD o CD-R convencional.
- Lea las precauciones sobre los discos CD-R/CD-RW antes de usarlos.

Comprensión de los mensajes de error del lector de CD incorporado

Cuando ocurren problemas durante la reproducción de CD, un mensaje de error puede aparecer en la pantalla. Cuando esto ocurra, refiérase a la tabla a continuación para ver la causa del problema y la acción correctiva sugerida. Si no es posible corregir el error, póngase en contacto con su revendedor o centro de servicios autorizado de PIONEER más cercano.

Mensaje	Causa	Acción
ERROR-11, 12, 17, 30	Disco sucio	Limpie el disco.
ERROR-11, 12, 17, 30	Disco arañado	Reemplace el disco.
ERROR-22, 23	Archivo incorrecto	Formatee el disco.
ERROR-10, 11, 12, 17, 30, 50, A0	Problema eléctrico o mecánico	Cambie la llave de encendido del automóvil entre "ON" y "OFF", o cambie a una fuente diferente, y después vuelva al lector de CD.
ERROR-44	Todas las pistas se saltan.	Reemplace el disco.



Acerca de las carpetas y archivos MP3

- Abajo se muestra un esquema de un CD-ROM con archivos MP3 en el mismo. Las subcarpetas se muestran como carpetas en la carpeta seleccionada actualmente.

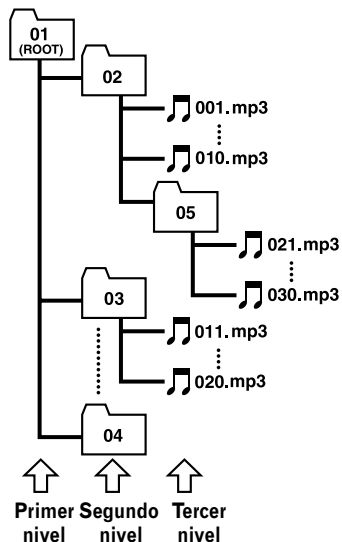

Notas

- El equipo asigna los números de carpetas. El usuario no podrá asignar números de carpetas.
- Cuando reproduce discos con archivos MP3 y datos de audio (CD-DA) tales como CD-EXTRA y MIXED-MODE CD, ambos los tipos se pueden reproducir solamente mediante el cambio de modo entre MP3 y CD-DA con

BAND.

- No es posible comprobar las carpetas que no incluyen archivos MP3. (Estas carpetas serán saltadas sin la indicación del número de carpeta.)
- Es posible reproducir archivos MP3 en hasta 8 hileras de carpetas. Sin embargo, hay un retardo en el inicio de la reproducción de los discos que tienen numerosas hileras. Por tal motivo, se recomienda crear los discos de manera que no tengan más de 2 hileras.
- Es posible reproducir hasta 253 carpetas en un disco.

Informaciones adicionales

Archivos MP3

- MP3 es abreviatura de MPEG Audio Layer 3 y se refiere a la norma de tecnología de compresión de audio.
- Este producto permite la reproducción de archivos MP3 en los discos CD-ROM, CD-R y CD-RW. Es posible reproducir grabaciones de disco compatibles con nivel 1 y nivel 2 de ISO9660 y con el sistema de archivos Romeo y Joliet.
- Es posible reproducir discos grabados compatibles con multi-sesión.
- Los archivos son compatibles con los formatos ID3 Tag Ver. 1.0 y Ver. 1.1 para visualización de álbum (título de disco), de pista (título de pista) y de artista (artista de la pista).
- Solamente cuando se reproducen archivos MP3 de las frecuencias 32, 44,1 y 48 kHz, es válida la función de énfasis. (Es posible reproducir frecuencias de muestreo de 22,05, 24, 32, 44,1 kHz).
- Los archivos MP3 no son compatibles con la transferencia de datos escritos en paquetes.
- No hay compatibilidad con la lista de reproducción m3u.
- No hay compatibilidad con el formato MP3i (MP3 interactivo) o MP3 PRO.
- El número máximo de caracteres que se puede visualizar para un nombre de archivo, incluyendo la extensión (.mp3), es de 32 caracteres a partir del primer carácter.
- El número máximo de caracteres que se puede visualizar para un nombre de carpeta es de 32 caracteres.
- En el caso de archivos grabados de acuerdo con el sistema de archivos Romeo y Joliet, sólo se visualizarán los primeros 32 caracteres.
- Cuando reproduce discos con archivos MP3 y datos de audio (CD-DA) tales como CD-EXTRA y MIXED-MODE CD, ambos los tipos se pueden reproducir solamente mediante el cambio de modo entre MP3 y CD-DA con

BAND.

- Cuando se usan discos CD-R/CD-RW, la reproducción sólo será posible con los discos que han sido finalizados.
- La secuencia de selección de carpeta para reproducción y otras operaciones será la secuencia de escritura utilizada por el software de escritura.
Por esta razón, la secuencia esperada para la reproducción puede de no coincidir con la secuencia de reproducción real.
No obstante, ciertos software de escritura permiten ajustar el orden de reproducción.
- Por lo general, la calidad de sonido de los archivos MP3 aumenta con el incremento en la velocidad de bits. Esta unidad puede reproducir grabaciones con velocidades de bits de 8 kbps a 320 kbps, pero para poder disfrutar de una cierta calidad de sonido, se recomienda utilizar únicamente discos grabados con una velocidad de bits de 128 kbps como mínimo.



Precauciones

- Cuando asigne un nombre a un archivo MP3, añada la extensión del nombre de archivo correspondiente (.mp3).
- Este producto reproduce los archivos con la extensión del nombre de archivo (.mp3) como archivo MP3. Para evitar ruidos y fallos de funcionamiento, no utilice esta extensión para archivos que no sean archivos MP3.

Acerca de las carpetas y archivos WMA

- Abajo se muestra un esquema de un CD-ROM con archivos WMA en el mismo. Las subcarpetas se muestran como carpetas en la carpeta seleccionada actualmente.

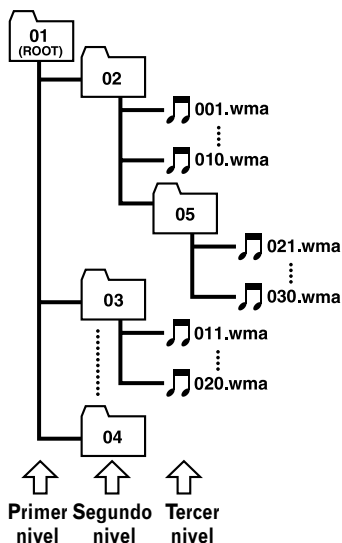

Notas

- El equipo asigna los números de carpetas. El usuario no podrá asignar números de carpetas.
- Cuando reproduce discos con archivos WMA y datos de audio (CD-DA) tales como CD-EXTRA y MIXED-MODE CD, ambos los tipos se pueden reproducir solamente mediante el cambio de modo entre WMA y CD-DA con **BAND**.
- No es posible comprobar las carpetas que no incluyen archivos WMA. (Estas carpetas serán saltadas sin la indicación del número de carpeta.)
- Es posible reproducir archivos WMA en hasta 8 hileras de carpetas. Sin embargo, hay un retardo en el inicio de la reproducción de los discos que tienen numerosas hileras. Por tal motivo, se recomienda crear los discos de manera que no tengan más de 2 hileras.
- Es posible reproducir hasta 253 carpetas en un disco.

Archivos WMA

- WMA abreviatura de Windows Media™ Audio y se refiere a una tecnología de compresión de audio desarrollada por Microsoft Corporation. Los datos WMA se pueden codificar usando Windows Media Player versión 7, 7,1 o Windows Media Player for Windows XP.
- Algunas aplicaciones utilizadas para codificar archivos WMA pueden que no funcionen correctamente.
- Con algunas aplicaciones utilizadas para codificar archivos WMA, los nombres de álbum y otras informaciones de texto pueden que no se visualicen correctamente.
- Este producto permite la reproducción de archivos WMA en los discos CD-ROM, CD-R y CD-RW. Es posible reproducir grabaciones de disco compatibles con nivel 1 y nivel 2 de ISO9660 y con el sistema de archivos Romeo y Joliet.
- Es posible reproducir discos grabados compatibles con multi-sesión.
- Solamente cuando se reproducen archivos WMA de las frecuencias 32, 44,1 y 48 kHz.
- Los archivos WMA no son compatibles con la transferencia de datos escritos en paquetes.
- El número máximo de caracteres que se puede visualizar para un nombre de archivo, incluyendo la extensión (.wma), es de 32 caracteres a partir del primer carácter.
- El número máximo de caracteres que se puede visualizar para un nombre de carpeta es de 32 caracteres.

Informaciones adicionales

- En el caso de archivos grabados de acuerdo con el sistema de archivos Romeo y Joliet, sólo se visualizarán los primeros 32 caracteres.
- Cuando reproduce discos con archivos WMA y datos de audio (CD-DA) tales como CD-EXTRA y MIXED-MODE CD, ambos los tipos se pueden reproducir solamente mediante el cambio de modo entre WMA y CD-DA con **BAND**.
- Cuando se usan discos CD-R/CD-RW, la reproducción sólo será posible con los discos que han sido finalizados.
- La secuencia de selección de carpeta para reproducción y otras operaciones será la secuencia de escritura utilizada por el software de escritura.
Por esta razón, la secuencia esperada para la reproducción puede de no coincidir con la secuencia de reproducción real.
No obstante, ciertos software de escritura permiten ajustar el orden de reproducción.
- Por lo general, la calidad de sonido de los archivos WMA aumenta con el incremento en la velocidad de bitios. Esta unidad puede reproducir grabaciones con velocidades de bitios de 48 kbps a 192 kbps, pero para poder disfrutar de una cierta calidad de sonido, se recomienda utilizar discos grabados con una velocidad de bitios más alta.



Precauciones

- Cuando asigne un nombre a un archivo WMA, añada la extensión del nombre de archivo correspondiente (.wma).
- Este producto reproduce los archivos con la extensión del nombre de archivo (.wma) como archivo WMA. Para evitar ruidos y fallos de funcionamiento, no utilice esta extensión para archivos que no sean archivos WMA.

Términos

Formato ISO9660

Esta es una norma internacional para la lógica de formato de carpetas y archivos CD-ROM. En cuanto al formato ISO9660, hay reglamentos para los dos niveles siguientes.

Nivel 1:

El nombre del archivo está en formato 8.3 (el nombre se compone de hasta 8 caracteres, medio byte letras mayúsculas en inglés y medio byte números y el signo "_", con una extensión de archivo de tres caracteres).

Nivel 2:

El nombre del archivo puede tener hasta 31 caracteres (incluyendo la marca de separación "." y una extensión de archivo). Cada carpeta contiene menos de 8 jerarquías.

Formatos extendidos

Joliet:

Los nombres de archivo pueden tener hasta 64 caracteres.

Romeo:

Los nombres de archivo pueden tener hasta 128 caracteres.

ID3 Tag

Este método introduce información sobre la pista en un archivo MP3. Esta información puede consistir en título de pista, nombre del artista, título del álbum, género musical, año de producción, comentarios y otros datos. El contenido puede ser editado libremente utilizando un software con funciones de edición de ID3 Tag. Si bien el número de caracteres de los tags se encuentra restringido, se podrá ver la información cuando se reproduce la pista.

m3u

Las listas de reproducción (playlists) creadas usando el software "WINAMP" disponen de la extensión de archivo playlist (.m3u).

MP3

MP3 es abreviatura de MPEG Audio Layer3. Es una norma de compresión de audio establecida por un grupo de trabajo (MPEG) de la ISO (International Standards Organization). MP3 puede comprimir datos de audio a aproximadamente 1/10 de nivel de un disco convencional.

Multi-session

El Multi-session es un método de grabación que permite grabar posteriormente datos adicionales. Cuando se graban datos en un CD-ROM, CD-R o CD-RW, etc., todos los datos, desde el comienzo al final, se tratan como una sola unidad o sesión. El Multi-session es un método de grabación de más de 2 sesiones en un solo disco.

Packet write

Este es un término general utilizado para el método de escritura en CD-R, etc. en el momento requerido por un archivo, tal como se efectúa con los archivos en disquetes o discos duros.

Velocidad de bitios

Expresa el volumen de datos por segundo, o unidades bps (bitios por segundo). Cuanto más alta sea la velocidad, mayor será la información disponible para reproducir el sonido. Utilizando el mismo método de codificación (como MP3), cuanto más alta sea la velocidad, mejor será el sonido.

VBR

VBR son las siglas de Variable Bit Rate. En términos generales, la CBR (Constant Bit Rate) es de uso más amplio. Pero para ajustar con flexibilidad la velocidad de bitios de acuerdo con las necesidades de compresión de audio, se consigue maximizar la calidad reduciendo el espacio lo más posible.

WMA

WMA abreviatura de Windows Media™ Audio y se refiere a una tecnología de compresión de audio desarrollada por Microsoft Corporation. Los datos WMA se pueden codificar usando Windows Media Player versión 7, 7,1 o Windows Media Player for Windows XP. Microsoft, Windows Media y el logotipo Windows son marcas registradas, o nombres comerciales registrados de Microsoft Corporation en los Estados Unidos y/u otros países. ■

Informaciones adicionales

Especificaciones

General

Fuente de alimentación 14,4 V CC
(10,8 – 15,1 V permisible)

Sistema de conexión a tierra Tipo negativo

Consumo de energía máximo 10,0 A

Dimensiones (An x Al x Pr):
(Cuando cerrado)

(DIN) Bastidor 178 x 50 x 157 mm

Cara anterior 188 x 58 x 28 mm

(D) Bastidor 178 x 50 x 162 mm

Cara anterior 170 x 44 x 23 mm

(Cuando abierto)

(DIN) Bastidor 178 x 50 x 157 mm

Cara anterior 188 x 68 x 50 mm

(D) Bastidor 178 x 50 x 162 mm

Cara anterior 170 x 64 x 45 mm

Peso 1,7 kg

Audio

La potencia de salida continua es de 22 W por canal, mínima a 4 ohmios, ambos canales activados, 50 Hz a 15.000 Hz, con una distorsión armónica de no más del 5%.

Potencia de salida máxima 50 W x 4
para altavoz de subgraves (70 W x 1 ch/2 Ω)

Impedancia de carga 4 Ω (4 – 8 Ω [2 Ω para 1 canal] permisible)

Nivel de salida máxima de presalida/
impedancia de salida 4,0 V/1 k Ω

Ecuador (Ecuadorizador paramétrico de 3 bandas):
(Bajo)

Frecuencia 40/80/100/160 Hz

Factor Q 0,35/0,59/0,95/1,15

(+6 dB cuando está reforzado)

Ganancia ± 12 dB

(Medio)

Frecuencia 200/500/1 k/2 k Hz

Factor Q 0,35/0,59/0,95/1,15

(+6 dB cuando está reforzado)

Ganancia ± 12 dB

(Alto)

Frecuencia 3,15 k/8 k/10 k/12,5 k Hz

Factor Q 0,35/0,59/0,95/1,15

(+6 dB cuando está reforzado)

Ganancia ± 12 dB

Contorno de sonoridad:

(Bajo) +3,5 dB (100 Hz)

+3 dB (10 kHz)

(Medio) +10 dB (100 Hz)

+6,5 dB (10 kHz)

(Alto) +11 dB (100 Hz)

+11 dB (10 kHz)

(Volumen: -30 dB)

Contorno de tono:

(Graves)

Frecuencia 40/63/100/160 Hz

Ganancia ± 12 dB

(Agudos)

Frecuencia 2,5 k/4 k/6,3 k/10 k Hz

Ganancia ± 12 dB

HPF:

Frecuencia 50/80/125 Hz

Pendiente -12 dB/oct.

Altavoz de subgraves:

Frecuencia 50/80/125 Hz

Pendiente -18 dB/oct.

Ganancia ± 12 dB

Fase Normal/Inversa

Lector de CD

Sistema Sistema de audio de discos compactos

Discos usables Disco compacto

Formato de la señales:

Frecuencia de muestreo

..... 44,1 kHz

Número de cuantización de bits

..... 16; lineal

Características de la frecuencia

..... 5 – 20.000 Hz (± 1 dB)

Relación de señal a ruido ... 94 dB (1 kHz) (red IEC-A)

Gama dinámica 92 dB (1 kHz)

Número de canales 2 (estéreo)

Formato de decodificación MP3

..... MPEG-1&2 Audio Layer-3

Formato de decodificación WMA

..... Ver. 7 y 8

Sintonizador FM

Gama de frecuencias 87,5 – 108,0 MHz

Sensibilidad utilizable 9 dBf (0,8 μ V/75 Ω , mono,

Señal/ruido: 30 dB)

Umbral de silenciamiento a 50 dB

..... 15 dBf (1,5 μ V/75 Ω , mono)

Relación de señal a ruido ... 70 dB (red IEC-A)

Distorsión 0,3% (a 65 dBf, 1 kHz, estereo)

Respuesta de frecuencia ... 30 – 15.000 Hz (± 3 dB)

Separación estéreo 40 dB (a 65 dBf, 1 kHz)

Sintonizador AM

Gama de frecuencias 530 – 1.640 kHz (10 kHz)

531 – 1.602 kHz (9 kHz)

Sensibilidad utilizable 18 μ V (Señal/ruido: 20 dB)

Selectividad 50 dB (± 10 kHz)

50 dB (± 9 kHz)



Nota

- Las especificaciones y el diseño están sujetos a posibles modificaciones sin previo aviso debido a mejoramientos. ■

PIONEER CORPORATION

4-1, MEGURO 1-CHOME, MEGURO-KU, TOKYO 153-8654, JAPAN

PIONEER ELECTRONICS (USA) INC.

P.O. Box 1540, Long Beach, California 90801-1540, U.S.A.
TEL: (800) 421-1404

PIONEER EUROPE NV

Haven 1087, Keetberglaan 1, B-9120 Melsele, Belgium
TEL: (0) 3/570.05.11

PIONEER ELECTRONICS ASIACENTRE PTE. LTD.

253 Alexandra Road, #04-01, Singapore 159936
TEL: 65-472-1111

PIONEER ELECTRONICS AUSTRALIA PTY. LTD.

178-184 Boundary Road, Braeside, Victoria 3195, Australia
TEL: (03) 9586-6300

PIONEER ELECTRONICS OF CANADA, INC.

300 Allstate Parkway, Markham, Ontario L3R OP2, Canada
TEL: (905) 479-4411

PIONEER ELECTRONICS DE MEXICO, S.A. de C.V.

San Lorenzo 1009 3er. Piso Desp. 302
Col. Del Valle Mexico, D.F. C.P. 03100
TEL: 5-688-52-90

Published by Pioneer Corporation.
Copyright © 2001 by Pioneer Corporation.
All rights reserved.

Publication de Pioneer Corporation.
Copyright © 2001 Pioneer Corporation.
Tous droits de reproduction et de traduction
réservés.