

**Pioneer** *sound.vision.soul*

**Multi-CD control High power CD player  
with FM/AM tuner**

---

**SUPER  TUNER III**

**Operation Manual**

**DEH-P5450  
DEH-P5450B**

English

Español

Português (B)

## Thank you for buying this Pioneer product.

Please read through these operating instructions so you will know how to operate your model properly. *After you have finished reading the instructions, put them away in a safe place for future reference.*

### 01 Before You Start

- About this manual **4**
- Precautions **4**
- Use and care of the remote control **5**
  - Installing the battery **5**
  - Using the remote control **5**
- Protecting your unit from theft **5**
  - Removing the front panel **6**
  - Attaching the front panel **6**
- What's What **7**
  - Head unit **7**
  - Remote control **8**

### 02 Power ON/OFF

- Turning the unit on **9**
- Selecting a source **9**
- Turning the unit off **9**

### 03 Tuner

- Listening to the radio **10**
- Introduction of advanced tuner operation **11**
- Storing and recalling broadcast frequencies **11**
- Tuning in strong signals **12**
- Storing the strongest broadcast frequencies **12**

### 04 Built-in CD Player

- Playing a CD **13**
- Introduction of advanced built-in CD player operation **14**
- Repeating play **14**
- Playing tracks in a random order **14**
- Scanning tracks of a CD **15**
- Pausing CD playback **15**
- Using disc title functions **15**
  - Entering disc titles **15**
  - Displaying disc titles **16**

### 05 Multi-CD Player

- Playing a CD **17**
- 50-disc multi-CD player **17**
- Introduction of advanced multi-CD player operation **18**
- Repeating play **18**
- Playing tracks in a random order **19**
- Scanning CDs and tracks **19**
- Pausing CD playback **19**
- Using ITS playlists **20**
  - Creating a playlist with ITS programming **20**
  - Playback from your ITS playlist **20**
  - Erasing a track from your ITS playlist **21**
  - Erasing a CD from your ITS playlist **21**
- Using disc title functions **21**
  - Entering disc titles **21**
  - Displaying disc titles **22**
  - Selecting discs from the disc title list **23**
- Using CD TEXT functions **23**
  - Displaying titles on CD TEXT discs **23**
  - Scrolling titles in the display **23**
- Using compression and bass emphasis **24**

**06 Audio Adjustments**

- Introduction of audio adjustments **25**
- Setting the sound focus equalizer **26**
- Using balance adjustment **26**
- Using the equalizer **27**
  - Recalling equalizer curves **27**
  - Adjusting equalizer curves **27**
  - Equalizer curve fine adjustment **28**
- Adjusting bass **28**
- Adjusting treble **29**
- Adjusting loudness **29**
- Using subwoofer output **29**
  - Adjusting subwoofer settings **30**
- Adjusting source levels **30**

**07 Initial Settings**

- Adjusting initial settings **31**
- Setting the time **31**
- Setting the FM tuning step **32**
- Setting the AM tuning step **32**
- Switching the warning tone **32**
- Switching the auxiliary setting **32**
- Switching the dimmer setting **33**
- Switching the rear output setting **33**

**08 Other Functions**

- Setting the time display on or off **34**
- Using the AUX source **34**
  - Selecting AUX as the source **34**
  - Setting the AUX title **34**

**09 Additional Information**

- CD player and care **35**
- CD-R/CD-RW discs **35**
- Understanding built-in CD player error messages **36**
- Specifications **37**

## About this manual

This unit features a number of sophisticated functions ensuring superior reception and operation. All the functions have been designed for the easiest possible use, but many are not self-explanatory. This operation manual will help you benefit fully from this product's potential and to maximize your listening enjoyment.

We recommend that you familiarize yourself with the functions and their operation by reading through the manual before you begin using this unit. It is especially important that you read and observe precautions on this page and in other sections.

This manual explains head unit operation. You can perform the same operations with the remote control. 

## Precautions

**CAUTION: USE OF CONTROL OR ADJUSTMENT OR PERFORMANCE OF PROCEDURES OTHER THAN THOSE SPECIFIED HEREIN MAY RESULT IN HAZARDOUS RADIATION EXPOSURE.**

**CAUTION: THE USE OF OPTICAL INSTRUMENTS WITH THIS PRODUCT WILL INCREASE EYE HAZARD.**

- Keep this manual handy as a reference for operating procedures and precautions.
- Always keep the volume low enough so you can hear sounds outside of the car.
- Protect this product from moisture.
- If the battery is disconnected or discharged, the preset memory will be erased and must be reprogrammed.
- Should this product fail to operate properly, contact your dealer or nearest authorized Pioneer Service Station. 

## Before You Start

### Use and care of the remote control

#### Installing the battery

Remove the cover on the back of the remote control and insert the battery with the plus (+) and minus (-) poles pointing in the proper direction.

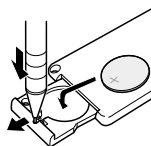

#### **! WARNING**

Keep the battery out of the reach of children. Should the battery be swallowed, immediately consult a doctor.

#### **! CAUTION**

- Use only one **CR2025 (3V)** lithium battery.
- Remove the battery if the remote control is not to be used for a month or longer.
- Do not recharge, disassemble, heat or dispose of the battery in fire.
- Do not handle the battery with metallic tools.
- Do not store the battery with metallic materials.
- In the event of battery leakage, wipe the remote control completely clean and install a new battery.
- When disposing of used batteries, please comply with governmental regulations or environmental public institution's rules that apply in your country/area.

### Using the remote control

Point the remote control in the direction of the front panel to operate.

#### **! Important**

- Do not store the remote control in high temperatures or direct sunlight.
- The remote control may not function properly in direct sunlight.
- Do not let the remote control fall onto the floor, where it may become jammed under the brake or accelerator pedals.

### Protecting your unit from theft

The front panel can be detached from the head unit and stored in the protective case provided to discourage theft.

- If the front panel is not detached from the head unit within five seconds of turning off the ignition, a warning tone will sound.
- You can turn off the warning tone. See *Switching the warning tone* on page 32.

#### **! Important**

- Never use force or grip the display and the buttons tightly when removing or attaching.
- Avoid subjecting the front panel to excessive shocks.
- Keep the front panel out of direct sunlight and high temperatures.

## Removing the front panel

- 1 Press **OPEN** to open the front panel.
- 2 Grip the left side of the front panel and pull it gently outward.

Take care not to grip it tightly or drop it.

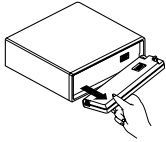

- 3 Put the front panel into the protective case provided for safe keeping.

## Attaching the front panel

Replace the front panel by holding it upright to this unit and clipping it securely into the mounting hooks.

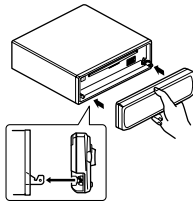

## Before You Start

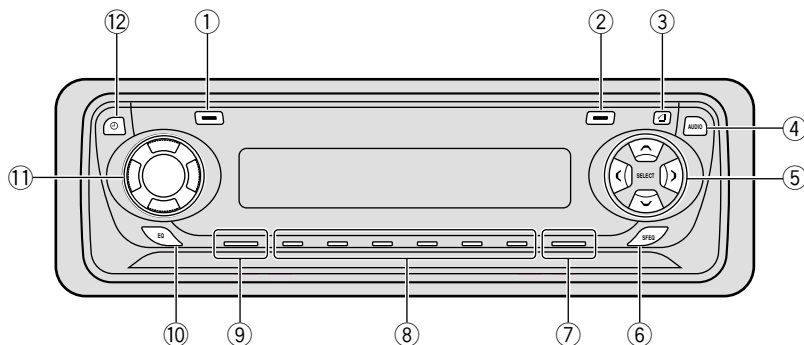

## What's What

### Head unit

- ① **DISPLAY button**  
Press to select different displays.
- ② **FUNCTION button**  
Press to select functions.
- ③ **OPEN button**  
Press to open the front panel.
- ④ **AUDIO button**  
Press to select various sound quality controls.
- ⑤ **▲/▼/◀/▶ buttons**  
Press to do manual seek tuning, fast forward, reverse and track search controls. Also used for controlling functions.
- ⑥ **SFEQ button**  
Press to select a natural sound with presence.
- ⑦ **BAND/ESC button**  
Press to select among three FM or AM bands and cancel the control mode of functions.
- ⑧ **1-6 (PRESET TUNING) buttons**  
Press for preset tuning and disc number search when using a multi-CD player.
- ⑨ **SOURCE button**  
This unit is switched on by selecting a source. Press to cycle through all of the available sources.
- ⑩ **EQ button**  
Press to select various equalizer curves.
- ⑪ **VOLUME**  
When you press **VOLUME**, it extends outward so that it becomes easier to turn. To retract the **VOLUME**, press it again. Rotate to increase or decrease the volume.
- ⑫ **CLOCK button**  
Press to switch clock display on or off.

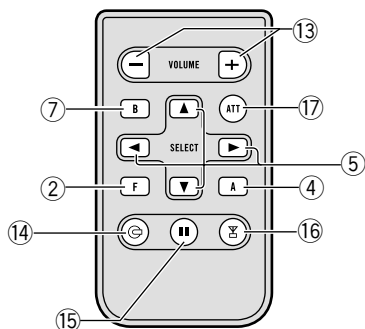

## Remote control

A remote controller that enables remote operation of the head unit is supplied. Operation is the same as when using the button on the head unit. See the explanation of the head unit about the operation of each button with the exception of **ATT**, which is explained below.

- ⑬ **+/- button**  
Raise or lower the volume.
- ⑭ **CD button**  
Press to select among a Built-in CD player, a Multi-CD player, and OFF.
- ⑮ **PAUSE button**  
Press once to pause play.
- ⑯ **TUNER button**  
Press to select among a TV, a TUNER, and OFF.
- ⑰ **ATT button**  
Press to quickly lower the volume level, by about 90%. Press once more to return to the original volume level. ■



## Power ON/OFF

### Turning the unit on

**Press SOURCE to turn the unit on.**

When you select a source the unit is turned on.



### Turning the unit off

**Press SOURCE and hold for at least one second to turn the unit off.**

### Selecting a source

You can select a source you want to listen to. To switch to the built-in CD player, load a disc in this unit (refer to page 13).

**Press SOURCE to select a source.**

Press **SOURCE** repeatedly to switch between the following sources:

**Built-in CD player—TV—Tuner—Multi-CD player—External unit—AUX**



#### Notes

- In the following cases, the sound source will not change:
  - When a product corresponding to each source is not connected to this unit.
  - When no disc is set in this unit.
  - When no magazine is set in the multi-CD player.
  - When the AUX (external input) is set to off (refer to page 32).
- External unit refers to a Pioneer product (such as one available in the future) that, although incompatible as a source, enables control of basic functions by this unit. Only one external unit can be controlled by this unit.
- When this unit's blue/white lead is connected to the car's auto-antenna relay control terminal, the car's antenna extends when this unit's source is switched on. To retract the antenna, switch the source off.

## Listening to the radio

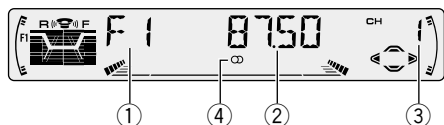

These are the basic steps necessary to operate the radio. More advanced tuner operation is explained starting on page 11.

If you are using this unit in North, Central or South America, reset the AM tuning step (see *Setting the AM tuning step* on page 32).

### ① BAND indicator

Shows which band the radio is tuned to, AM or FM.

### ② FREQUENCY indicator

Shows to which frequency the tuner is tuned.

### ③ PRESET NUMBER indicator

Shows what preset has been selected.

### ④ STEREO (Ⓞ) indicator

Shows that the frequency selected is being broadcast in stereo.

## 1 Press SOURCE to select the tuner.

## 2 Use VOLUME to adjust the sound level.

Rotate to increase or decrease the volume.

## 3 Press BAND/ESC to select a band.

Press **BAND/ESC** until the desired band is displayed, **F1**, **F2**, **F3** for FM or **AM**.

## 4 To perform manual tuning, press ◀ or ▶ with quick presses.

The frequencies move up or down step by step.

## 5 To perform seek tuning, press and hold ◀ or ▶ for about one second and release.

The tuner will scan the frequencies until a broadcast strong enough for good reception is found.

- You can cancel seek tuning by pressing either ◀ or ▶ with a quick press.
- If you press and hold ◀ or ▶ you can skip broadcasting stations. Seek tuning starts as soon as you release the buttons.



### Note

- When the frequency selected is being broadcast in stereo the **STEREO** (Ⓞ) indicator will light. ◻

## Tuner

## Introduction of advanced tuner operation

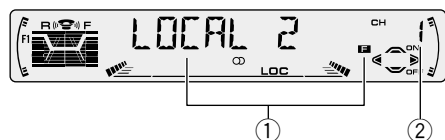

- ① **FUNCTION display**  
Shows the function status.
- ② **PRESET NUMBER indicator**  
Shows what preset has been selected.

### Press **FUNCTION** to display the function names.

Press **FUNCTION** repeatedly to switch between the following functions:

**BSM** (best stations memory)—**LOCAL** (local seek tuning)

- To return to the frequency display, press **BAND/ESC**.
- If AM is selected, you can only select **BSM** or **LOCAL**.



### Note

- If you do not operate the function within about 30 seconds, the display is automatically returned to the frequency display. ■

## Storing and recalling broadcast frequencies

If you press any of the **PRESET TUNING** buttons you can easily store up to six broadcast frequencies for later recall with the touch of a button.

### When you find a frequency that you want to store in memory press a **PRESET TUNING** button and hold until the preset number stops flashing.

The number you have pressed will flash in the **PRESET NUMBER** indicator and then remain lit. The selected radio station frequency has been stored in memory.

The next time you press the same **PRESET TUNING** button the radio station frequency is recalled from memory.



### Notes

- Up to 18 FM stations, 6 for each of the three FM bands, and 6 AM stations can be stored in memory.
- You can also use ▲ and ▼ to recall radio station frequencies assigned to **PRESET TUNING** buttons. ■

## Tuning in strong signals

Local seek tuning lets you tune in only those radio stations with sufficiently strong signals for good reception.

### 1 Press **FUNCTION** to select **LOCAL**.

Press **FUNCTION** until **LOCAL** appears in the display.

### 2 Press **▲** to turn local seek tuning on.

Local seek sensitivity (e.g., **LOCAL 2**) appears in the display.

### 3 Press **◀** or **▶** to set the sensitivity.

There are four levels of sensitivity for FM and two levels for AM:

**FM: LOCAL 1—LOCAL 2—LOCAL 3—LOCAL 4**

**AM: LOCAL 1—LOCAL 2**

The **LOCAL 4** setting allows reception of only the strongest stations, while lower settings let you receive progressively weaker stations.

### 4 When you want to return to normal seek tuning, press **▼** to turn local seek tuning off.

**LOCAL :OFF** appears in the display. 

## Storing the strongest broadcast frequencies

BSM (best stations memory) lets you automatically store the six strongest broadcast frequencies under **PRESET TUNING** buttons **1–6** and once stored there you can tune in to those frequencies with the touch of a button.

### 1 Press **FUNCTION** to select **BSM**.

Press **FUNCTION** until **BSM** appears in the display.

### 2 Press **▲** to turn **BSM** on.

**BSM** begins to flash. While **BSM** is flashing the six strongest broadcast frequencies will be stored under **PRESET TUNING** buttons in order of their signal strength. When finished, **BSM** stops flashing.

- To cancel the storage process, press **▼**.



#### Note

- Storing broadcast frequencies with **BSM** may replace broadcast frequencies you have saved using **PRESET TUNING**. 

## Built-in CD Player

### Playing a CD

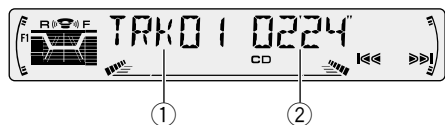

These are the basic steps necessary to play a CD with your built-in CD player. More advanced CD operation is explained starting on page 14.

#### ① TRACK NUMBER indicator

Shows the track currently playing.

#### ② PLAY TIME indicator

Shows the elapsed playing time of the current track.

#### 1 Press OPEN to open the front panel.

CD loading slot appears.

#### 2 Insert a CD into the CD loading slot.

Playback will automatically start.

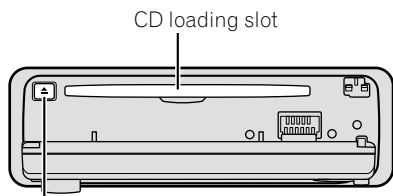

**CD EJECT** button

- You can eject a CD by pressing **CD EJECT**.

#### 3 Close the front panel.

- After a CD has been inserted, press **SOURCE** to select the built-in CD player.

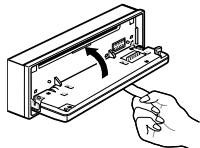

#### 4 Use VOLUME to adjust the sound level.

Rotate to increase or decrease the volume.

#### 5 To perform fast forward or reverse, press and hold ◀ or ▶.

#### 6 To skip back or forward to another track, press ◀ or ▶.

Pressing ▶ skips to the start of the next track.

Pressing ◀ once skips to the start of the current track. Pressing again will skip to the previous track.



#### Notes

- The built-in CD player plays one, standard, 12-cm or 8-cm (single) CD at a time. Do not use an adapter when playing 8-cm CDs.
- Do not insert anything other than a CD into the CD loading slot.
- If you cannot insert a disc completely or if after you insert a disc the disc does not play, check that the label side of the disc is up. Press **CD EJECT** to eject the disc, and check the disc for damage before inserting the disc again.
- If the built-in CD player does not operate properly, an error message such as **ERROR-14** may be displayed. Refer to *Understanding built-in CD player error messages* on page 36.
- The Built-in CD player is not equipped with CD TEXT function.
- A CD TEXT disc is a CD featuring recorded text information such as Disc Title, Artist Name and Track Title. □

## Introduction of advanced built-in CD player operation

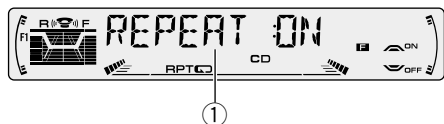

### ① FUNCTION display

Shows the function status.

### Press FUNCTION to display the function names.

Press **FUNCTION** repeatedly to switch between the following functions:

**REPEAT** (repeat play)—**RANDOM** (random play)—**T-SCAN** (scan play)—**PAUSE** (pause)

- To return to the playback display, press **BAND/ESC**.



#### Note

- If you do not operate the function within about 30 seconds, the display is automatically returned to the playback display. ■

## Repeating play

Repeat play lets you hear the same track over again.

### 1 Press FUNCTION to select REPEAT.

Press **FUNCTION** until **REPEAT** appears in the display.

### 2 Press ▲ to turn repeat play on.

**REPEAT :ON** appears in the display. The track presently playing will play and then repeat.

### 3 Press ▼ to turn repeat play off.

**REPEAT :OFF** appears in the display. The track presently playing will continue to play and then play the next track.



#### Note

- If you perform track search or fast forward/reverse, repeat play is automatically cancelled. ■

## Playing tracks in a random order

Random play lets you play back tracks on the CD in a random order.

### 1 Press FUNCTION to select RANDOM.

Press **FUNCTION** until **RANDOM** appears in the display.

### 2 Press ▲ to turn random play on.

**RANDOM :ON** appears in the display. Tracks will play in a random order.

### 3 Press ▼ to turn random play off.

**RANDOM :OFF** appears in the display. Tracks will continue to play in order. ■

## Built-in CD Player

### Scanning tracks of a CD

Scan play lets you hear the first 10 seconds of each track on the CD.

#### 1 Press **FUNCTION** to select **T-SCAN**.

Press **FUNCTION** until **T-SCAN** appears in the display.

#### 2 Press **▲** to turn scan play on.

**T-SCAN :ON** appears in the display. The first 10 seconds of each track is played.

#### 3 When you find the desired track press **▼** to turn scan play off.

**T-SCAN :OFF** appears in the display. The track will continue to play.

- If the display has automatically returned to the playback display, select **T-SCAN** again by pressing **FUNCTION**.



#### Note

- After scanning of a CD is finished, normal playback of the tracks will begin again. 

### Pausing CD playback

Pause lets you temporarily stop playback of the CD.

#### 1 Press **FUNCTION** to select **PAUSE**.

Press **FUNCTION** until **PAUSE** appears in the display.

#### 2 Press **▲** to turn pause on.

**PAUSE :ON** appears in the display. Play of the current track pauses.

#### 3 Press **▼** to turn pause off.

**PAUSE :OFF** appears in the display. Play will resume at the same point that you turned pause on. 

### Using disc title functions

You can input CD titles and display the title. The next time you insert a CD for which you have entered a title, the title of that CD will be displayed.

#### Entering disc titles

Disc title input lets you input CD titles up to 10 letters long and up to 48 disc titles into the built-in CD player.

#### 1 Play a CD that you want to enter the title.

2 Press **FUNCTION** and hold until **TITLE IN** appears in the display.

## Built-in CD player

### 3 Press ▲ or ▼ to select a letter of the alphabet.

Each press of ▲ will display a letter of the alphabet in **A B C ... X Y Z**, numbers and symbols in **1 2**

**3 ... @ # <** order. Each press of ▼ will display a letter in the reverse order, such as **Z Y X ... C B A** order.



### 4 Press ► to move the cursor to the next character position.

When the letter you want is displayed, press ► to move the cursor to the next position and then select the next letter. Press ◀ to move backwards in the display.

### 5 Move the cursor to the last position by pressing ► after entering the title.

When you press ► one more time, the entered title is stored in memory.

### 6 Press BAND/ESC to return to the playback display.



#### Notes

- Titles remain in memory, even after the disc has been removed from built-in CD player, and are recalled when the disc is reinserted.
- After data for 48 discs has been stored in memory, data for a new disc will overwrite the oldest one.

## Displaying disc titles

You can display the title of any disc that has had a disc title entered.

### Press DISPLAY.

Press **DISPLAY** repeatedly to switch between the following settings:

**PLAY TIME** (playback time)—**DISC TITLE** (disc title)

When you select **DISC TITLE**, the title of the currently playing disc is shown in the display.

- If no title has been entered for the currently playing disc, **NO TITLE** is displayed.



## Multi-CD Player

### Playing a CD

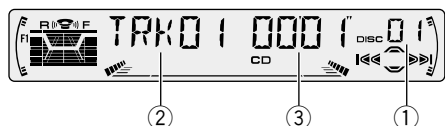

You can use this unit to control a multi-CD player, which is sold separately.

These are the basic steps necessary to play a CD with your multi-CD player. More advanced CD operation is explained starting on page 18.

#### ① DISC NUMBER indicator

Shows the disc currently playing.

#### ② TRACK NUMBER indicator

Shows the track currently playing.

#### ③ PLAY TIME indicator

Shows the elapsed playing time of the current track.

#### 1 Press SOURCE to select the multi-CD player.

Press **SOURCE** until you see **Multi-CD** displayed.

#### 2 Use VOLUME to adjust the sound level.

Rotate to increase or decrease the volume.

#### 3 Select a disc you want to listen to with the 1 to 6 buttons.

For discs located at 1 to 6, press the corresponding number button.

If you want to select a disc located at 7 to 12, press and hold the corresponding numbers such as **1** for disc 7, until the disc number appears in the display.

- You can also sequentially select a disc by pressing ▲/▼.

#### 4 To perform fast forward or reverse, press and hold ◀ or ▶.

#### 5 To skip back or forward to another track, press ◀ or ▶.

Pressing ▶ skips to the start of the next track. Pressing ◀ once skips to the start of the current track. Pressing again will skip to the previous track.

#### Notes

- When the multi-CD player performs the preparatory operations, **READY** is displayed.
- If the multi-CD player does not operate properly, an error message such as **ERROR-14** may be displayed. Refer to the multi-CD player owner's manual.
- If there are no discs in the multi-CD player magazine, **NO DISC** is displayed. 

### 50-disc multi-CD player

Only those functions described in this manual are supported for 50-disc multi-CD players. 

## Introduction of advanced multi-CD player operation

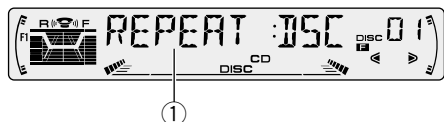

### ① FUNCTION display

Shows the function status.

### Press FUNCTION to display the function names.

Press **FUNCTION** repeatedly to switch between the following functions:

**REPEAT** (repeat play)—**TITLE LIST** (disc title list)—**RANDOM** (random play)—**SCAN** (scan play)—**ITS-P** (ITS play)—**PAUSE** (pause)—**COMP** (compression and DBE)

- To return to the playback display, press **BAND/ESC**.



### Note

- If you do not operate the function within about 30 seconds, the display is automatically returned to the playback display. 

## Repeating play

There are three repeat play ranges for the multi-CD player: **MCD** (multi-CD player repeat), **TRK** (one-track repeat), and **DSC** (disc repeat).

### 1 Press FUNCTION to select REPEAT.

Press **FUNCTION** until **REPEAT** appears in the display.

### 2 Press ◀ or ▶ to select the repeat range.

Press ◀ or ▶ until the desired repeat range appears in the display.

- **MCD** — Repeat all discs in the multi-CD player
- **TRK** — Repeat just the current track
- **DSC** — Repeat the current disc



### Notes

- If you select other discs during repeat play, the repeat play range changes to **MCD** (multi-CD player repeat).
- If you perform track search or fast forward/reverse during **TRK** (one-track repeat), the repeat play range changes to **DSC** (disc repeat). 

## Multi-CD Player

### Playing tracks in a random order

Random play lets you play back tracks in a random order within the repeat range, **MCD** (multi-CD player repeat) and **DSC** (disc repeat).

#### 1 Select the repeat range.

Refer to *Repeating play* on page 18.

#### 2 Press **FUNCTION** to select **RANDOM**.

Press **FUNCTION** until **RANDOM** appears in the display.

#### 3 Press **▲** to turn random play on.

**RANDOM :ON** appears in the display. Tracks will play in a random order within the previously selected **MCD** (multi-CD player repeat) or **DSC** (disc repeat) ranges.

#### 4 Press **▼** to turn random play off.

**RANDOM :OFF** appears in the display. Tracks will continue to play in order. 

### Scanning CDs and tracks

While you are using **DSC** (disc repeat), the beginning of each track on the selected disc plays for about 10 seconds. When you are using **MCD** (multi-CD player repeat), the beginning of the first track of each disc is played for about 10 seconds.

#### 1 Select the repeat range.

Refer to *Repeating play* on page 18.

#### 2 Press **FUNCTION** to select **SCAN**.

Press **FUNCTION** until **SCAN** appears in the display.

#### 3 Press **▲** to turn scan play on.

**SCAN :ON** appears in the display. The first 10 seconds of each track of the present disc (or the first track of each disc) is played.

#### 4 When you find the desired track (or disc) press **▼** to turn scan play off.

**SCAN :OFF** appears in the display. The track (or disc) will continue to play.

- If the display has automatically returned to the playback display, select **SCAN** again by pressing **FUNCTION**.



#### Note

- After track or disc scanning is finished, normal playback of the tracks will begin again.



### Pausing CD playback

Pause lets you temporarily stop playback of the CD.

#### 1 Press **FUNCTION** to select **PAUSE**.

Press **FUNCTION** until **PAUSE** appears in the display.

#### 2 Press **▲** to turn pause on.

**PAUSE :ON** appears in the display. Play of the current track pauses.

#### 3 Press **▼** to turn pause off.

**PAUSE :OFF** appears in the display. Play will resume at the same point that you turned pause on. 

## Using ITS playlists

ITS (instant track selection) lets you make a playlist of favorite tracks from those in the multi-CD player magazine. After you have added your favorite tracks to the playlist you can turn on ITS play and play just those selections.

### Creating a playlist with ITS programming

You can use ITS to enter and playback up to 99 tracks per disc, up to 100 discs (with the disc title). (With multi-CD players sold before the CDX-P1250 and CDX-P650, up to 24 tracks can be stored in the playlist.)

#### 1 Play a CD that you want to program.

Press ▲ or ▼ to select a CD.

#### 2 Press FUNCTION and hold until TITLE IN appears in the display, then press FUNCTION to select ITS.

After **TITLE IN** is displayed, press **FUNCTION** repeatedly, the following functions appear in the display:

**TITLE IN** (disc title input)—**ITS** (ITS programming)

#### 3 Select a desired track by pressing ◀ or ▶.

#### 4 Press ▲ to store the currently playing track in the playlist.

**IN** is displayed briefly and the currently playing selection is added to your playlist.

#### 5 Press BAND/ESC to return to the playback display.



#### Note

- After data for 100 discs has been stored in memory, data for a new disc will overwrite the oldest one.

### Playback from your ITS playlist

ITS play lets you listen to the tracks that you have entered into your ITS playlist. When you turn on ITS play, tracks from your ITS playlist in the multi-CD player will begin to play.

#### 1 Select the repeat range.

Refer to *Repeating play* on page 18.

#### 2 Press FUNCTION to select ITS-P.

Press **FUNCTION** until **ITS-P** appears in the display.

#### 3 Press ▲ to turn ITS play on.

**ITS-P :ON** appears in the display. Playback begins of those tracks from your playlist within the previously selected **MCD** (multi-CD player repeat) or **DSC** (disc repeat) ranges.

- If no tracks in the current range are programmed for ITS play then **ITS EMPTY** is displayed.

#### 4 Press ▼ to turn ITS play off.

**ITS-P :OFF** appears in the display. Playback will continue in normal order from the currently playing track and CD.

## Multi-CD Player

### Erasing a track from your ITS playlist

When you want to delete a track from your ITS playlist, you can if ITS play is on.

If ITS play is already on, skip to step 2. If ITS play is not already on, press **FUNCTION**.

#### 1 Play a CD you want to delete a track from your ITS playlist, and turn ITS play on.

Refer to *Playback from your ITS playlist* on page 20.

#### 2 Press **FUNCTION** and hold until **TITLE IN** appears in the display, then press **FUNCTION** to select **ITS**.

After **TITLE IN** is displayed, press **FUNCTION** until **ITS** appears in the display.

#### 3 Select a desired track by pressing ◀ or ▶.

#### 4 Press ▼ to erase a track from your ITS playlist.

The currently playing selection is erased from your ITS playlist and playback of the next track from your ITS playlist begins.

- If there are no tracks from your playlist in the current range, **ITS EMPTY** is displayed and normal play resumes.

#### 5 Press **BAND/ESC** to return to the playback display.

### Erasing a CD from your ITS playlist

When you want to delete all tracks of a CD from your ITS playlist, you can if ITS play is off.

#### 1 Play a CD that you want to delete.

Press ▲ or ▼ to select a CD.

#### 2 Press **FUNCTION** and hold until **TITLE IN** appears in the display, then press **FUNCTION** to select **ITS**.

After **TITLE IN** is displayed, press **FUNCTION** until **ITS** appears in the display.

#### 3 Press ▼ to erase all tracks on the currently playing CD from your ITS playlist.

All tracks on the currently playing CD are erased from your playlist and **ITS CLEAR** is displayed.

#### 4 Press **BAND/ESC** to return to the playback display. ◻

## Using disc title functions

You can input CD titles and display the title. Then you can easily search for and select a desired disc for play.

### Entering disc titles

Disc title input lets you input CD titles up to 10 letters long and up to 100 disc titles (with ITS playlist) into the multi-CD player.

#### 1 Play a CD that you want to enter the title.

Press ▲ or ▼ to select a CD.

#### 2 Press **FUNCTION** and hold until **TITLE IN** appears in the display.

After **TITLE IN** is displayed, press **FUNCTION** repeatedly, the following functions appear in the display:

**TITLE IN** (disc title input)—**ITS** (ITS programming)

## Multi-CD Player

- When playing a CD TEXT disc on a CD TEXT compatible multi-CD player, you cannot switch to **TITLE IN**. The disc title will have already been recorded on a CD TEXT disc.

### 3 Press ▲ or ▼ to select a letter of the alphabet.

Each press of ▲ will display a letter of the alphabet in **A B C ... X Y Z**, numbers and symbols in **1 2 3 ... @ # <** order. Each press of ▼ will display a letter in the reverse order, such as **Z Y X ... C B A** order.



### 4 Press ► to move the cursor to the next character position.

When the letter you want is displayed, press ► to move the cursor to the next position and then select the next letter. Press ◀ to move backwards in the display.

### 5 Move the cursor to the last position by pressing ► after entering the title.

When you press ► one more time, the entered title is stored in memory.

### 6 Press BAND/ESC to return to the playback display.



#### Notes

- Titles remain in memory, even after the disc has been removed from the magazine, and are recalled when the disc is reinserted.
- After data for 100 discs has been stored in memory, data for a new disc will overwrite the oldest one.

## Displaying disc titles

You can display the title of any disc that has had a disc title entered.

### Press DISPLAY.

Press **DISPLAY** repeatedly to switch between the following settings:

**PLAY TIME** (playback time)—**DISC TITLE** (disc title)

When you select **DISC TITLE**, the title of the currently playing disc is shown in the display.

- If no title has been entered for the currently playing disc, **NO TITLE** is displayed.

## Multi-CD Player

### Selecting discs from the disc title list

Disc title list lets you see the list of disc titles that have been entered into the multi-CD player and select one of them to playback.

#### 1 Press **FUNCTION** to select **TITLE LIST**.

Press **FUNCTION** until **TITLE LIST** appears in the display.

#### 2 Press **◀** or **▶** to scroll through the list of titles that have been entered.

- Nothing is displayed for disc whose titles have not been input.

#### 3 Press **▲** to play your favorite CD title.

That selection will begin to play.

## Using CD TEXT functions

*You can use these functions only with a CD TEXT compatible multi-CD player.*

Some discs have certain information encoded on the disc during manufacture. These discs may contain such information as the CD title, track title, artist's name and playback time and are called CD TEXT discs. Only these specially encoded CD TEXT discs support the functions listed below.

### Displaying titles on CD TEXT discs

#### Press **DISPLAY** when playing a CD TEXT disc from the multi-CD player.

Press **DISPLAY** repeatedly to switch between the following settings:

**PLAY TIME** (playback time)—**DISC TITLE** (disc title)—**D.ARTIST** (disc artist)—**TRK TITLE** (track title)—**T.ARTIST** (track artist)

- If specific information has not been recorded on a CD TEXT disc, **NO XXXX** will be displayed (e.g., **NO D-TITLE**).

### Scrolling titles in the display

This unit can display the first 10 letters only of **DISC TITLE**, **D.ARTIST**, **TRK TITLE** and **T.ARTIST**. When the recorded information is longer than 10 letters, you can scroll the text to the left so that the rest of the title can be seen.

#### Press **DISPLAY** and hold until the title begins to scroll to the left.

The rest of the title will appear in the display.

## Using compression and bass emphasis

*You can use these functions only with a multi-CD player that supports them.*

Using COMP (compression) and DBE (dynamic bass emphasis) functions let you adjust the sound playback quality of the multi-CD player. Each of the functions have a two-step adjustment. The COMP function balances the output of louder and softer sounds at higher volumes. DBE boosts bass levels to give playback a fuller sound. Listen to each of the effects as you select through them and use the one that best enhances the playback of the track or CD that you are listening to.

### 1 Press **FUNCTION** to select **COMP**.

Press **FUNCTION** until **COMP** appears in the display.

- If the multi-CD player does not support COMP/DBE, **NO COMP** is displayed when you attempt to select it.

### 2 Press **▲** or **▼** to select your favorite setting.

Press **▲** or **▼** repeatedly to switch between the following settings:

**COMP OFF—COMP 1—COMP 2—COMP OFF—  
DBE 1—DBE 2** 



## Audio Adjustments

### Introduction of audio adjustments

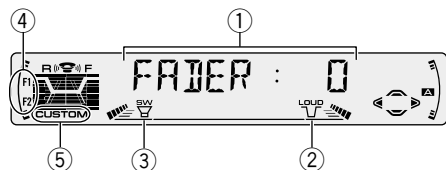

- ① **AUDIO display**  
Shows the audio adjustments status.
- ② **LOUD indicator**  
Appears in the display when loudness is turned on.
- ③ **SW indicator**  
Appears in the display when subwoofer is turned on.
- ④ **F1 or F2 indicator**  
The **F1** or **F2** indicator lights depending on the SFEQ setting.
- ⑤ **CUSTOM indicator**  
Appears in the display when equalization is adjusted.

### Press **AUDIO** to display the audio function names.

Press **AUDIO** repeatedly to switch between the following audio functions:

**FADER** (balance adjustment)—**EQ** (equalizer curve fine adjustment)—**BASS** (bass)—**TRE** (treble)—**LOUD** (loudness)—**SUB.W** (subwoofer output)—**80HZ0** (subwoofer setting adjustment)—**SLA** (source level adjustment)

- When selecting the FM tuner as the source, you cannot switch to **SLA**.
- To return to the display of each source, press **BAND/ESC**.



#### Notes

- If you do not operate the audio function within about 30 seconds, the display is automatically returned to the source display.
- Audio Menu functions change depending on the rear output setting in the Initial Setting Menu. Refer to *Switching the rear output setting* on page 33.

## Setting the sound focus equalizer

Clarifying the sound image of vocals and instruments allows the simple staging of a natural, pleasant sound environment.

Even greater listening enjoyment will be obtained if seating positions are chosen carefully.

- **FRT1** boosts the treble on the front output and the bass on the rear output.

**FRT2** boosts the treble and the bass on the front output and the bass on the rear output. (The bass boost is the same for both front and rear.) For both **FRT1** and **FRT2** the **HI** setting provides a more pronounced effect than the **LOW** setting.

### 1 Press **SFEQ** to select the desired **SFEQ** mode.

Press **SFEQ** repeatedly to switch between the following setting:

**FRT1-HI** (front 1-high)—**FRT1-LOW** (front 1-low)—**FRT2-HI** (front 2-high)—**FRT2-LOW** (front 2-low)—**CUSTOM** (custom)—**SFEQ OFF** (off)

Selected mode (e.g., **F1**) appears in the display.

### 2 Press ◀ or ▶ to select the desired position.

Press ◀ or ▶ until the desired position appears in the display.

**L** (left)—**C** (center)—**R** (right)



#### Note

- If you adjust the bass or treble, **CUSTOM** memorizes an **SFEQ** mode in which the bass and treble are adjusted for personal preference. 

## Using balance adjustment

You can select a fader/balance setting that provides an ideal listening environment in all occupied seats.

### 1 Press **AUDIO** to select **FADER**.

Press **AUDIO** until **FADER** appears in the display.

- If the balance setting has been previously adjusted, **BAL** will be displayed.

### 2 Press ▲ or ▼ to adjust front/rear speaker balance.

Each press of ▲ or ▼ moves the front/rear speaker balance towards the front or the rear.

- **FADER :F15 – FADER :R15** is displayed as the front/rear speaker balance moves from front to rear.
- **FADER : 0** is the proper setting when only two speakers are used.

- When the rear output setting is subwoofer, you cannot adjust front/rear speaker balance. Refer to *Switching the rear output setting* on page 33.

### 3 Press ◀ or ▶ to adjust left/right speaker balance.

When you press ◀ or ▶, **BAL : 0** is displayed. Each press of ◀ or ▶ moves the left/right speaker balance towards the left or the right.

- **BAL :L9 – BAL :R9** is displayed as the left/right speaker balance moves from left to right. 

## Audio Adjustments

### Using the equalizer

The equalizer lets you adjust the equalization to match car interior acoustic characteristics as desired.

### Recalling equalizer curves

There are seven stored equalizer curves which you can easily recall at any time. Here is a list of the equalizer curves:

Display	Equalizer curve
<b>POWERFUL</b>	Powerful
<b>NATURAL</b>	Natural
<b>VOCAL</b>	Vocal
<b>CUSTOM1, 2</b>	Custom 1, 2
<b>EQ FLAT</b>	Flat
<b>SUPER BASS</b>	Super bass

- **CUSTOM1** and **CUSTOM2** are adjusted equalizer curves that you create.
- A separate **CUSTOM1** curve can be created for each source. (The Built-in CD player and Multi-CD player are set to the same Equalizer Curve Adjustment setting automatically.)
- If you make adjustments when a curve other than **CUSTOM2** is selected, the equalizer curve settings are memorized in **CUSTOM1**.
- A **CUSTOM2** curve can be created common to all sources.
- If you make adjustments when the **CUSTOM2** curve is selected, the **CUSTOM2** curve is updated.
- When **EQ FLAT** is selected no supplement or correction is made to the sound. This is useful to check the effect of the equalizer curves by switching alternatively between **EQ FLAT** and a set equalizer curve.

### Press EQ to select the equalizer.

- If the equalizer has been previously set to an equalizer curve other than **POWERFUL** then the title of that previously selected equalizer curve will be displayed, such as **NATURAL**, **VOCAL**, **CUSTOM1**, **CUSTOM2**, **EQ FLAT** or **SUPER BASS**.

### Adjusting equalizer curves

You can adjust the currently selected equalizer curve setting as desired. Adjusted equalizer curve settings are memorized in **CUSTOM1** or **CUSTOM2**.

#### 1 Press AUDIO to select the equalizer mode.

Press **AUDIO** until **EQ-LOW/EQ-MID/EQ-HIGH** appears in the display.

#### 2 Select the band you want to adjust with the ◀/▶.

**EQ-LOW** (low)—**EQ-MID** (mid)—**EQ-HIGH** (high)

#### 3 Press ▲ or ▼ to adjust the equalizer curve.

Each press of ▲ or ▼ increases or decreases the equalizer curve respectively.

- **+6 – -6** is displayed as the equalizer curve is increased or decreased.
- The actual range of the adjustments are different depending on which equalizer curve is selected.



#### Note

- If you make adjustments when a curve other than **CUSTOM2** is selected, the newly adjusted curve will replace the previous **CUSTOM1** curve.

## Equalizer curve fine adjustment

You can adjust the center frequency and the Q factor (curve characteristics) of each currently selected curve band (**EQ-LOW/EQ-MID/EQ-HIGH**).

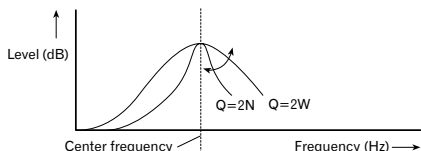

**1 Press AUDIO and hold until frequency and the Q factor (e.g., F-80 Q-1W) appears in the display.**

**2 Press AUDIO to select the desired band for adjustment.**

Press **AUDIO** repeatedly to switch between the following bands:

**EQ-LOW** (low)—**EQ-MID** (mid)—**EQ-HIGH** (high)

**3 Press ◀/▶ to select the desired frequency.**

Press ◀ or ▶ until the desired frequency appears in the display.

**LOW:** 40—80—100—160 (Hz)

**MID:** 200—500—1K—2K (Hz)

**HIGH:** 3K—8K—10K—12K (Hz)

**4 Press ▲/▼ to select the desired Q factor.**

Press ▲ or ▼ until the desired Q factor appears in the display.

**2N—1N—1W—2W**



### Note

- If you make adjustments when a curve other than **CUSTOM2** is selected, **CUSTOM1** curve is updated.

## Adjusting bass

You can adjust the cut-off frequency and the bass level.

In **FRT1** mode, bass adjustment affects only the rear output: front output cannot be adjusted.

**1 Press AUDIO to select BASS.**

Press **AUDIO** until **BASS** appears in the display.

**2 Select the desired frequency with ◀/▶.**

Press ◀ or ▶ until the desired frequency appears in the display.

**40—63—100—160** (Hz)

**3 Press ▲ or ▼ to adjust the bass level.**

Each press of ▲ or ▼ increases or decreases the bass level. **+6—-6** displayed as the level is increased or decreased.

## Audio Adjustments

### Adjusting treble

You can adjust the cut-off frequency and the Treble level.

In **FRT1** and **FRT2** modes, treble adjustment affects only the front output: rear output cannot be adjusted.

#### 1 Press **AUDIO** to select **TRE**.

Press **AUDIO** until **TRE** appears in the display.

#### 2 Select the desired frequency with ◀▶.

Press ◀ or ▶ until the desired frequency appears in the display.

**2K—4K—6K—10K** (Hz)

#### 3 Press ▲ or ▼ to adjust the treble level.

Each press of ▲ or ▼ increases or decreases the treble level. **+6 — -6** displayed as the level is increased or decreased. 

### Adjusting loudness

Loudness compensates for deficiencies in the low- and high-sound ranges at low volume.

#### 1 Press **AUDIO** to select **LOUD**.

Press **AUDIO** until **LOUD** appears in the display.

#### 2 Press ▲ to turn loudness on.

Loudness level (e.g., **LOUD :MID**) appears in the display.

#### 3 Press ◀ or ▶ to select the level.

Press ◀ or ▶ until the desired level appears in the display.

**LOW** (low)—**MID** (mid)—**HI** (high)

#### 4 Press ▼ to turn loudness off.

**LOUD :OFF** appears in the display. 

### Using subwoofer output

This unit is equipped with a subwoofer output which can be switched on or off. When a subwoofer is connected to the rear output, first, switch the rear output setting to subwoofer, then turn the subwoofer output on. For more details, see *Switching the rear output setting* on page 33.

#### 1 Press **AUDIO** to select **SUB.W**.

When the rear output setting is subwoofer, you can select **SUB.W**. Press **AUDIO** until **SUB.W** appears in the display.

#### 2 Press ▲ to turn subwoofer output on.

**SUB.W :ON** appears in the display. Subwoofer output is now on.

#### 3 Press ▼ to turn subwoofer output off.

**SUB.W :OFF** appears in the display. Subwoofer output is now off.

## Adjusting subwoofer settings

When the subwoofer output is on, you can adjust the cut-off frequency and the output level of the subwoofer.

### 1 Press **AUDIO** to select the subwoofer setting.

When the subwoofer output is on, you can select the subwoofer setting. Press **AUDIO** until **80Hz** appears in the display.

- If the subwoofer setting has been previously adjusted, the frequency of that previously selected will be displayed, such as **50Hz** or **125Hz**.

### 2 Press **◀** or **▶** to select cut-off frequency.

Press **◀** and **50Hz** is displayed. Press **▶** and **125Hz** is displayed. Only frequencies lower than those in the selected range are output from the subwoofer.

### 3 Press **▲** or **▼** to adjust the output level of the subwoofer.

Each press of **▲** or **▼** increases or decreases the level of the subwoofer (e.g., **+6** to **-6**). Press **▲** or **▼** until you see the desired value displayed. 

## Adjusting source levels

SLA (Source level adjustment) lets you adjust the volume level of each source to prevent radical changes in volume when switching between sources.

- Settings are based on the volume level of the FM tuner, which remains unchanged.

### 1 Compare the FM tuner volume level with the level of the source you wish to adjust (e.g., built-in CD player).

### 2 Press **AUDIO** to select SLA.

Press **AUDIO** until **SLA** appears in the display.

### 3 Press **▲** or **▼** to adjust the source volume.

Each press of **▲** or **▼** increases or decreases the source volume.

- **SLA : +4 – SLA :-4** is displayed as the source volume is increased or decreased.



### Notes

- Since the FM tuner volume is the control, it is not possible to apply source level adjustments to the FM tuner.
- The AM tuner volume level can also be adjusted with source level adjustments.
- The built-in CD and the multi-CD players are both set to the same source level adjustment volume automatically. 

## Initial Settings

### Adjusting initial settings

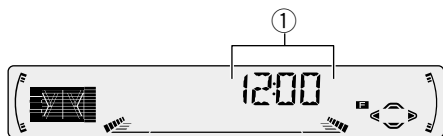

Initial settings lets you perform initial set up of different settings for this unit.

#### ① **FUNCTION** display

Shows the function status.

**1 Press SOURCE and hold until the unit turns off.**

**2 Press FUNCTION and hold until FM STEP appears in the display.**

**3 Press FUNCTION to select one of the initial settings.**

Press **FUNCTION** repeatedly to switch between the following settings:

**TIME—FM STEP—AM STEP—WARN—AUX—DIMMER—FRT+REAR**

Use the following instructions to operate each particular setting.

- To cancel initial settings, press **BAND/ESC**.
- You can also cancel initial settings by holding down **FUNCTION** until the unit turns off. 

### Setting the time

This is used to set the time on the unit's clock display.

#### **1 Press FUNCTION to select the time.**

Press **FUNCTION** until the time appears in the display.

#### **2 Select the portion of the time display you wish to set with ◀/▶.**

Pressing ◀/▶ will select a portion of the clock display:

#### **HOUR—MINUTE**

As you select portions of the clock display the portion selected will blink.



#### **3 Select the correct time with ▲/▼.**

Pressing ▲ will increase the selected hour or minute. Pressing ▼ will decrease the selected hour or minute. 

## Setting the FM tuning step

The tuning step employed by Seek Tuning in the FM mode can be switched between 100 kHz (preset at the factory) and 50 kHz.

### 1 Press **FUNCTION** to select **FM STEP**.

Press **FUNCTION** repeatedly until **FM STEP** appears in the display.

### 2 Select the FM tuning step with **◀/▶**.



#### Note

- If seek tuning is performed in 50 kHz steps, stations may be tuned in imprecisely. Tune in the stations with manual tuning or use seek tuning again.

## Setting the AM tuning step

The AM tuning step can be switched between 9 kHz, the preset step, and 10 kHz. When using the tuner in North, Central or South America, reset the tuning step from 9 kHz (531 – 1,602 kHz allowable) to 10 kHz (530 – 1,640 kHz allowable).

### 1 Press **FUNCTION** to select **AM STEP**.

Press **FUNCTION** repeatedly until **AM STEP** appears in the display.

### 2 Select the AM tuning step with **◀/▶**.

Pressing **◀/▶** will switch the AM tuning step between 9 kHz and 10 kHz. The selected AM tuning step will appear in the display.

## Switching the warning tone

If the front panel is not detached from the head unit within five seconds of turning off the ignition, a warning tone will sound. You can turn off this warning tone.

### 1 Press **FUNCTION** to select **WARN**.

Press **FUNCTION** repeatedly until **WARN** appears in the display.

### 2 Select **WARN** on or off with **▲/▼**.

Pressing **▲/▼** will switch **WARN** between on and off and that status will be displayed (e.g., **WARN :ON**).

## Switching the auxiliary setting

It is possible to use auxiliary equipment with this unit. Activate the auxiliary setting when using external equipment connected to this unit.

### 1 Press **FUNCTION** to select **AUX**.

Press **FUNCTION** repeatedly until **AUX** appears in the display.

### 2 Select **AUX** on or off with **▲/▼**.

Pressing **▲/▼** will switch **AUX** between on and off and that status will be displayed (e.g., **AUX :ON**).



## Initial Settings

### Switching the dimmer setting

To prevent the display from being too bright at night, the display is automatically dimmed when the car's headlights are turned on. You can switch dimmer on or off.

#### 1 Press **FUNCTION** to select **DIMMER**.

Press **FUNCTION** repeatedly until **DIMMER** appears in the display.

#### 2 Select **DIMMER** on or off with **▲/▼**.

Pressing **▲/▼** will switch **DIMMER** between on and off and that status will be displayed (e.g., **DIMMER :ON**).

### Switching the rear output setting

This unit's rear output (rear speaker leads output and RCA rear output) can be used for full-range speaker or subwoofer connection. If you switch the rear output setting to the subwoofer, you can connect a rear speaker lead directly to a subwoofer without using an auxiliary amp.

- If you connect a subwoofer to the rear output, set the output setting to subwoofer.
- Even if you change this setting, there is no output unless you switch the subwoofer output on (refer to *Using subwoofer output* on page 29).
- Both rear speaker leads output and RCA rear output are switched simultaneously in this setting.

#### 1 Press **FUNCTION** to select the rear output setting mode.

Press **FUNCTION** repeatedly until **FRT+REAR** appears in the display.

- If the rear output setting has been set to the subwoofer then **FRT+S/W** will be displayed.

#### 2 Select full-range speaker or subwoofer with **◀/▶**.

Pressing **◀/▶** will switch between **FRT+REAR** (full-range speaker) and **FRT+S/W** (subwoofer) and that status will be displayed.

## Setting the time display on or off

You can turn the time display on even when the sources are off.

### Press **CLOCK** to select the time display.

Each press of **CLOCK** turns time display on or off.

- The time display disappears temporarily when you perform other operations, but the time indication is displayed again after 25 seconds. 

## Using the **AUX** source

An IP-BUS-RCA Interconnector such as the CD-RB20 or CD-RB10 (sold separately) lets you connect this unit to auxiliary equipment featuring RCA output. For more details, refer to the IP-BUS-RCA Interconnector owner's manual.

## Selecting **AUX** as the source

### Press **SOURCE** to select **AUX** as the source.

Press **SOURCE** until **AUX** appears in the display.

- If the auxiliary setting is not switched on, **AUX** cannot be selected. For more details, see *Switching the auxiliary setting* on page 32.

## Setting the **AUX** title

The title displayed for the **AUX** source can be changed.

**1 After you have selected **AUX** as the source, press **FUNCTION** and hold until **TITLE IN** appears in the display.**

**2 Press  $\blacktriangle$  or  $\blacktriangledown$  to select a letter of the alphabet.**

Each press of  $\blacktriangle$  will display a letter of the alphabet in **A B C ... X Y Z**, numbers and symbols in **1 2 3 ... @ # < order**. Each press of  $\blacktriangledown$  will display a letter in the reverse order, such as **Z Y X ... C B A** order.



**3 Press  $\blacktriangleright$  to move the cursor to the next character position.**

When the letter you want is displayed, press  $\blacktriangleright$  to move the cursor to the next position and then select the next letter. Press  $\blacktriangleleft$  to move backwards in the display.

**4 Move the cursor to the last position by pressing  $\blacktriangleright$  after entering the title.**

When you press  $\blacktriangleright$  one more time, the entered title is stored in memory.

**5 Press **BAND/ESC** to return to the playback display.** 

## Additional Information

### CD player and care

- Use only CDs that have Compact Disc Digital Audio mark as show below.



- Use only normal, round CDs. If you insert irregular, non-round, shaped CDs they may jam in the CD player or not play properly.



- Check all CDs for cracks, scratches or warped discs before playing. CDs that have cracks, scratches or are warped may not play properly. Do not use such discs.
- Avoid touching the recorded (non-printed side) surface when handling the disc.
- Store discs in their cases when not in use.
- Keep discs out of direct sunlight and do not expose the discs to high temperatures.
- Do not attach labels, write on or apply chemicals to the surface of the discs.
- To clean dirt from a CD, wipe the disc with a soft cloth outward from the center of the disc.



- If the heater is used in cold weather, moisture may form on components inside the CD player. Condensation may cause the CD player to not operate properly. If you think that condensation is a problem turn off the CD player for an hour or so to allow the CD player to dry out and wipe any damp discs with a soft cloth to remove the moisture.
- Road shocks may interrupt CD playback. ■

### CD-R/CD-RW discs

- CD-R (CD-Recordable)/CD-RW (CD-Rewritable) discs recorded on CD-R/CD-RW units other than a music CD recorder may not play properly on this CD player.
- Music CD-R/CD-RW discs, even recorded on a music CD recorder, may not play properly on this CD player due to differing disc characteristics, scratches or dirt on the disc. Dirt or condensation on the lens inside this unit may also prevent playback.
- Titles and other text information recorded on a CD-R/CD-RW disc may not be displayed by this unit.
- This unit conforms to the track skip function of the CD-R/CD-RW disc. The tracks containing the track skip information are skipped automatically.
- Read the precautions with CD-R/CD-RW discs before using them. ■

## Understanding built-in CD player error messages

When problems occur during CD play an error message may appear on the display. If an error message appears on the display refer to the table below to see what the problem is and the suggested method of correcting the problem. If the error cannot be corrected, contact your dealer or your nearest Pioneer Service Center.

Message	Cause	Action
<b>ERROR-11, 12, 17, 30</b>	Dirty disc	Clean disc.
<b>ERROR-11, 12, 17, 30</b>	Scratched disc	Replace disc.
<b>ERROR-14</b>	Blank disc	Check the disc.
<b>ERROR-10, 11, 12, 14, 17, 30, A0</b>	Electrical or mechanical	Turn the ignition ON and OFF, or switch to a different source, then back to the CD player.
<b>ERROR-44</b>	All tracks are skip tracks	Replace disc.
<b>HEAT</b>	CD player over-heated	Turn off the CD player until the CD player cools down.



## Additional Information

### Specifications

#### General

Power source .....	14.4 V DC (10.8 – 15.1 V allowable)
Grounding system .....	Negative type
Max. current consumption .....	10.0 A
Dimensions (W × H × D): (DIN)	
Chassis .....	178 × 50 × 157 mm
Nose .....	170 × 58 × 19 mm
(D)	
Chassis .....	178 × 50 × 162 mm
Nose .....	170 × 46 × 14 mm
Weight .....	1.5 kg

#### Amplifier

Continuous power output is 22 W per channel min. into 4 ohms, both channels driven 50 to 15,000 Hz with no more than 5% THD.

Maximum power output .....	50 W × 4, 50 W × 2/4 Ω + 70 W × 1/2 Ω (for subwoofer)
Load impedance .....	4 Ω (4 – 8 Ω [2 Ω for 1 ch] allowable)
Preout max output level/output impedance .....	2.2 V/1 kΩ
Equalizer (3-Band Parametric Equalizer)	
(Low) .....	Frequency: 40/80/100/160 Hz Q Factor: 0.35/0.59/0.95/1.15 (+6 dB when boosted) Level: ±12 dB
(Mid) .....	Frequency: 200/500/1k/2k Hz Q Factor: 0.35/0.59/0.95/1.15 (+6 dB when boosted) Level: ±12 dB
(High) .....	Frequency: 3.15k/8k/10k/12.5k Hz Q Factor: 0.35/0.59/0.95/1.15 (+6 dB when boosted) Level: ±12 dB
Loudness contour	
(Low) .....	+3.5 dB (100 Hz), +3 dB (10 kHz)
(Mid) .....	+10 dB (100 Hz), +6.5 dB (10 kHz)
(High) .....	+11 dB (100 Hz), +11 dB (10 kHz) (volume : –30 dB)

#### Tone controls

(Bass) .....	Frequency: 40/63/100/160 Hz Level: ±12 dB
(Treble) .....	Frequency: 2.5k/4k/6.3k/10k Hz Level: ±12 dB

#### Subwoofer output

Frequency .....	50/80/125 Hz
Slope .....	–12 dB/oct.
Gain .....	±12 dB

#### CD player

System .....	Compact disc audio system
Usable discs .....	Compact disc
Signal format:	
Sampling frequency ...	44.1 kHz
Number of quantization bits .....	16; linear
Frequency characteristics .....	5 – 20,000 Hz (±1 dB)
Signal-to-noise ratio .....	94 dB (1 kHz) (IEC-A network)
Dynamic range .....	92 dB (1 kHz)
Number of channels .....	2 (stereo)

#### FM tuner

Frequency range .....	87.9 – 107.9 MHz
Usable sensitivity .....	9 dBf (0.8 μV/75 Ω, mono, S/N: 30 dB)
50 dB quieting sensitivity ...	15 dBf (1.5 μV/75 Ω, mono)
Signal-to-noise ratio .....	70 dB (IEC-A network)
Distortion .....	0.3% (at 65 dBf, 1 kHz, stereo)
Frequency response .....	30 – 15,000 Hz (±3 dB)
Stereo separation .....	40 dB (at 65 dBf, 1 kHz)

#### AM tuner

Frequency range .....	530 – 1,710 kHz (10 kHz)
Usable sensitivity .....	18 μV (S/N: 20 dB)
Selectivity .....	50 dB (±10 kHz)

#### Infrared remote control

Wavelength .....	940 nm ±50 nm
Output .....	typ: 12 mw/sr per infrared LED



#### Note

- Specifications and the design are subject to possible modifications without notice due to improvements. ■

## Gracias por haber comprado este producto Pioneer.

Sírvase leer con detención estas instrucciones sobre la operación de modo que aprenda el modo de operar correctamente su modelo. *Una vez que haya leído las instrucciones, consérvelas en un lugar seguro para consultarlas en el futuro.*

### 01 Antes de empezar

Acerca de este manual 4

Precauciones 4

Uso y cuidado del control remoto 5

- Instalación de la pila 5
- Uso del control remoto 5

Protección del producto contra robo 5

- Extracción del panel delantero 6
- Colocación del panel delantero 6

Qué es cada cosa 7

- Unidad principal 7
- Control remoto 8

### 02 Encendido y Apagado

Encendido del sistema 9

Selección de una fuente 9

Apagado del sistema 9

### 03 Sintonizador

Audición de radio 10

Introducción a las operaciones avanzadas del sintonizador 11

Almacenaje y llamada de frecuencias 11

Sintonía de señales fuertes 12

Almacenaje de las frecuencias de radio más fuertes 12

### 04 Lector de CD incorporado

Reproducción de un CD 13

Introducción a las operaciones avanzadas del lector de CD incorporado 14

Repetición de reproducción 14

Reproducción de pistas en un orden aleatorio 14

Exploración de las pistas de un CD 15

Pausa de la reproducción de CD 15

Uso de las funciones de título de disco 15

- Introducción de títulos de disco 15
- Visualización de los títulos 16

### 05 Lector de Multi-CD

Reproducción de un CD 17

Lector de Multi-CD de 50 discos 17

Introducción a las operaciones avanzadas de lector de Multi-CD 18

Repetición de reproducción 18

Reproducción de las pistas en un orden aleatorio 19

Exploración de CDs y pistas 19

Pausa de la reproducción de un CD 19

Uso de listas de reproducción ITS 20

- Creación de una lista de reproducción con la programación ITS 20
- Reproducción de la lista de reproducción ITS 20
- Borrado de una pista de la lista de reproducción ITS 21
- Borrado de un CD de la lista de reproducción ITS 21

Uso de las funciones de título de disco 21

- Introducción de títulos de disco 21
- Visualización de los títulos 22
- Selección de disco de la lista de títulos de disco 23

Uso de las funciones CD TEXT 23

- Visualización de títulos en discos CD TEXT 23
- Desplazamiento de títulos en la pantalla 23

Uso de la compresión y énfasis de los graves 24

**06 Ajustes de audio**

Introducción a los ajustes de audio **25**

Ajuste del ecualizador de enfoque de sonido **26**

Uso del ajuste del equilibrio **26**

Uso del ecualizador **27**

- Llamada de las curvas de ecualización **27**
- Ajuste de las curvas de ecualización **27**
- Ajuste fino de la curva del ecualizador **28**

Ajuste de los graves **28**

Ajuste de los agudos **29**

Ajuste de la sonoridad **29**

Uso de la salida de subgraves **29**

- Ajuste de las definiciones de subgraves **30**

Ajuste de los niveles de la fuente **30**

**07 Ajustes iniciales**

Configuración de los ajustes iniciales **31**

Ajuste de la hora **31**

Ajuste del paso de sintonía de FM **32**

Ajuste del paso de sintonía de AM **32**

Cambio del tono de advertencia **32**

Cambio del ajuste de componente auxiliar **32**

Cambio del ajuste del reductor de luz **33**

Cambio del ajuste de la salida trasera **33**

**08 Otras funciones**

Activación y desactivación de la visualización del reloj **34**

Uso de la fuente AUX **34**

- Selección de AUX como la fuente **34**
- Ajuste del título del componente auxiliar **34**

**09 Informaciones adicionales**

Lector de CD y cuidados **35**

Discos CD-R/CD-RW **35**

Comprensión de los mensajes de error del lector de CD incorporado **36**

Especificaciones **37**

## Acerca de este manual

Este producto viene con diversas funciones sofisticadas que aseguran una recepción y operación superior. Todas las funciones han sido proyectadas para facilitar su uso al máximo, pero muchas funciones requieren explicación. El propósito de este manual de instrucciones es ayudarle a beneficiarse completamente del potencial del producto y maximizar su disfrute de audición.

Se recomienda familiarizarse con las funciones y operaciones leyendo con detención el manual antes de usar el producto. Es especialmente importante leer y observar las precauciones en esta página y en otras secciones.

En este manual se explica la operación de la unidad principal. Usted puede realizar las mismas operaciones con el control remoto. ▣

## Precauciones

- Mantenga este manual a mano como una referencia para los procedimientos de operación y precaución.
- Siempre mantenga el volumen suficientemente bajo de modo que pueda escuchar los sonidos fuera del coche.
- Proteja este producto de la humedad.
- Si se desconecta o se descarga la batería, la memoria preajustada se borrará y se debe reprogramarla.
- Cuando este producto no funciona correctamente, comuníquese con su concesionario o centro de servicio Pioneer autorizado. ▣



## Uso y cuidado del control remoto

### Instalación de la pila

Quite la tapa en la parte posterior del control remoto e inserte la pila con las marcas polaridades positiva (+) y negativa (-) en las direcciones correctas.

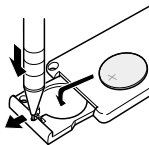

### ADVERTENCIA

Mantenga la pila fuera del alcance de niños. En caso de ingestión accidental, procure un médico inmediatamente.



### PRECAUCIÓN

- Utilice solamente una pila de litio **CR2025 (3V)**.
- Quite la pila si no usará el control remoto durante un mes o más.
- No recargue, desmonte, caliente o descarte la pila al fuego.
- No manipule la pila con herramientas metálicas.
- No almacene la pila con materiales metálicos.
- En el evento de fuga de la pila, limpie el control remoto completamente e instale una pila nueva.
- Al deshacerse de pilas usadas, sírvase cumplir con los reglamentos gubernamentales o reglas de las instituciones públicas del medio ambiente aplicables en su país/area.

### Uso del control remoto

Apunte el control remoto al panel delantero para operar.



### Importante

- No almacene el control remoto en lugares de alta temperatura o donde recibe los rayos de luz del sol.
- El control remoto puede no funcionar adecuadamente bajo la luz directa del sol.
- No deje el control remoto caer en el piso, donde pueda atraparse debajo de los pedales del freno y acelerador.

### Protección del producto contra robo

El panel delantero se puede extraer de la unidad principal y se almacenar en su caja protectora proveída como una medida antirobo.

- Si el panel delantero no se extrae de la unidad principal dentro de cinco segundos después de desconectar la llave de encendido, un tono de advertencia suena.
- Puede desactivar el tono de advertencia. Consulte *Cambio del tono de advertencia* en la página 32.



### Importante

- Nunca presione ni agarre la pantalla y los botones con fuerza excesiva al extraer o colocar el panel delantero.
- Evite sujetar el panel delantero a impactos excesivos.
- Mantenga el panel delantero fuera del alcance de los rayos de luz del sol o alta temperaturas.

## Extracción del panel delantero

**1 Presione OPEN para abrir el panel delantero.**

**2 Agarre el lado izquierdo del panel delantero y tire suavemente hacia fuera.**

Tenga cuidado en no agarrar con mucha fuerza y no dejar caer.

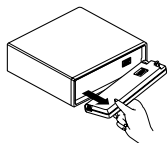

**3 Coloque el panel delantero en su caja protectora proveída para almacenamiento seguro.**

## Colocación del panel delantero

**Coloque de nuevo el panel delantero asegurándolo verticalmente contra la unidad y encajándolo firmemente en los ganchos de montaje.**

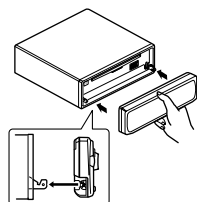

## Antes de empezar

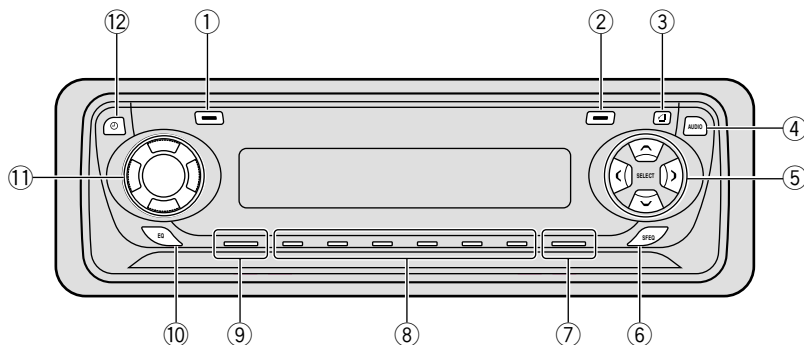

## Qué es cada cosa

### Unidad principal

- ① **Botón DISPLAY**  
Presione para seleccionar las diferentes visualizaciones.
- ② **Botón FUNCTION**  
Presione para seleccionar las funciones.
- ③ **Botón OPEN**  
Presione para abrir el panel delantero.
- ④ **Botón AUDIO**  
Presione para seleccionar los diversos controles de calidad del sonido.
- ⑤ **Botones ▲/▼/◀/▶**  
Presione para los controles de sintonía de búsqueda manual, avance rápido, inversión y búsqueda musical. También se usan para controlar las funciones.
- ⑥ **Botón SFEQ**  
Presione para seleccionar un sonido natural con presencia.
- ⑦ **Botón BAND/ESC**  
Presione para seleccionar entre tres bandas FM o una banda AM y cancelar el modo de control de funciones.
- ⑧ **Botones 1-6 (PRESET TUNING)**  
Presione para la sintonía preajustada y búsqueda de número de disco cuando utilice un lector Multi-CD.
- ⑨ **Botón SOURCE**  
Esta unidad se enciende por la selección de una fuente. Presione para cambiar a través de todas las fuentes disponibles.
- ⑩ **Botón EQ**  
Presione para seleccionar las varias curvas del ecualizador.
- ⑪ **VOLUME**  
Al presionar **VOLUME**, el botón sale hacia fuera de modo que sea más fácil girarlo. Para replegar el botón, presiónelo nuevamente. Gire para aumentar o disminuir el volumen.
- ⑫ **Botón CLOCK**  
Presione para activar o desactivar la visualización de reloj.

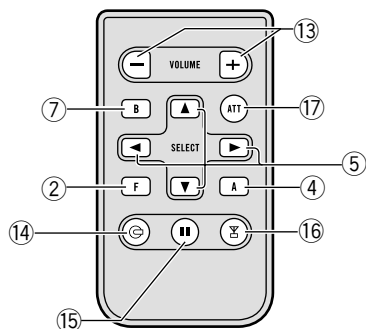

## Control remoto

El control remoto suministrado permite la operación remota conveniente de la unidad principal. La operación es igual a la operación de los botones en la unidad principal. Vea la explicación de la unidad principal acerca de la operación de cada botón con excepción de **ATT**, que se explica a continuación.

- 13 **Botón +/-**  
Eleva o disminuye el volumen.
- 14 **Botón CD**  
Presione para seleccionar entre un Lector de CD incorporado, un Lector de Multi-CD, y OFF (desactivado).
- 15 **Botón PAUSE**  
Presione una vez para realizar una pausa.
- 16 **Botón TUNER**  
Presione para seleccionar entre una TV, un sintonizador, y OFF (desactivado).
- 17 **Botón ATT**  
Presione para bajar rápidamente el nivel de volumen, aproximadamente 90%. Presione una vez más para volver al nivel de volumen original. ■

## Encendido y Apagado

### Encendido del sistema

#### Presione SOURCE para encender el sistema.

Cuando se selecciona una fuente, la unidad se enciende. 

- Cuando se conecta el cable azul/blanco de este producto al terminal de control de relé de antena automática del automóvil, la antena del automóvil se extiende cuando se enciende el producto. Para retraer la antena, cambie a otra fuente. 

### Selección de una fuente

Puede seleccionar la fuente que desea escuchar. Para cambiar al lector de CD incorporado, coloque un disco en el sistema (refiérase a la página 13).

#### Presione SOURCE para seleccionar una fuente.

Presione **SOURCE** repetidamente para cambiar entre las siguientes fuentes:

**Lector de CD incorporado—TV—Sintonizador—  
Lector de Multi-CD—Unidad externa—AUX**



#### Notas

- En los siguientes casos, la fuente sonora no cambiará:
  - Cuando un producto correspondiente a cada fuente no esté conectado a este sistema.
  - Cuando no hay un disco cargado en el sistema.
  - Cuando no hay un cargador cargado en el lector de Multi-CD.
  - Cuando AUX (entrada externa) no está desactivada (refiérase a la página 32).
- Unidad externa se refiere a un producto Pioneer (tal como un producto disponible en el futuro) que, mientras sea incompatible como una fuente, permite el control de funciones básicas por este sistema. Solamente una unidad externa se puede controlar por este sistema.

### Apagado del sistema

**Presione SOURCE durante por lo menos un segundo para apagar el sistema.** 

## Audición de radio

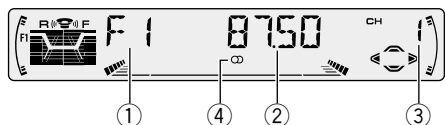

Estos son los pasos básicos necesarios para operar la radio. Operaciones más avanzadas del sintonizador se proveen desde la página 11. Si está usando este sistema en América del Norte, Central o Sur, reajuste el paso de sintonía de AM (consulte *Ajuste del paso de sintonía de AM* en la página 32).

### ① Indicador BAND

Visualiza cuál banda la radio está sintonizada: AM o FM.

### ② Indicador FREQUENCY

Visualiza la frecuencia en que el sintonizador está sintonizado.

### ③ Indicador PRESET NUMBER

Visualiza la emisora preajustada seleccionada.

### ④ Indicador STEREO (∞)

Visualiza que la frecuencia seleccionada está siendo transmitida en estéreo.

**1 Presione SOURCE para seleccionar el sintonizador.**

**2 Utilice VOLUME para ajustar el nivel de sonido.**

Gire para aumentar o disminuir el volumen.

**3 Presione BAND/ESC para seleccionar una banda.**

Presione **BAND/ESC** hasta que se visualice la banda deseada: **F1, F2, F3** para FM o **AM**.

**4 Para realizar la sintonía manual, presione ◀ o ▶ rápidamente.**

Las frecuencias se desplazan hacia arriba o hacia abajo paso por paso.

**5 Para realizar la sintonía por búsqueda, presione ◀ o ▶ durante aproximadamente un segundo y suelte.**

El sintonizador explorará las frecuencias hasta que encuentre una emisora con suficiente intensidad para una buena recepción.

- Se puede cancelar la sintonía por búsqueda presionando ◀ o ▶ rápidamente.
- Si mantiene presionado ◀ o ▶, puede saltar las emisoras. La sintonía por búsqueda empieza así que se suelta el botón.



### Nota

- Cuando la frecuencia seleccionada está siendo transmitida en estéreo, el indicador **STEREO** (∞) se ilumina.

## Sintonizador

### Introducción a las operaciones avanzadas del sintonizador

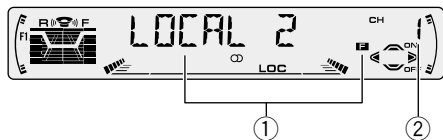

- ① **Visualización FUNCTION**  
Visualiza el estado de función.
- ② **Indicador PRESET NUMBER**  
Visualiza la emisora preajustada seleccionada.

#### Presione **FUNCTION** para visualizar los nombres de las funciones.

Presione **FUNCTION** repetidamente para cambiar entre las siguientes funciones:

- BSM** (memoria de las mejores emisoras)—
- LOCAL** (sintonía por búsqueda local)
  - Para volver a la visualización de la frecuencia, presione **BAND/ESC**.
  - Si se selecciona AM, se puede seleccionar solamente **BSM** o **LOCAL**.



#### Nota

- Si no se opera la función dentro de aproximadamente 30 segundos, la pantalla vuelve automáticamente a la visualización de la frecuencia.

### Almacenaje y llamada de frecuencias

Si se presiona uno de los botones **PRESET TUNING**, se puede fácilmente almacenar hasta seis frecuencias de emisoras para una llamada subsiguiente con la presión de un botón.

#### Cuando encuentre una frecuencia que desea almacenar en la memoria, presione un botón **PRESET TUNING** hasta que el número preajustado pare de destellar.

El número seleccionado destellará en el indicador **PRESET NUMBER** y permanecerá iluminado. La frecuencia de la emisora seleccionada ha sido almacenada en la memoria. Cuando presione el mismo botón **PRESET TUNING** en la próxima vez, la frecuencia de la emisora se llamará de la memoria.



#### Notas

- Hasta 18 emisoras FM, 6 para cada una de las tres bandas FM, y 6 emisoras AM se pueden almacenar en la memoria.
- También se puede usar **▲** y **▼** para llamar a las frecuencias de radio designadas a los botones **PRESET TUNING**.

## Sintonía de señales fuertes

La sintonía por búsqueda local le permite sintonizar solamente las emisoras con señales suficientemente fuertes para una buena recepción.

### 1 Presione **FUNCTION** para seleccionar **LOCAL**.

Presione **FUNCTION** hasta que **LOCAL** aparezca en la pantalla.

### 2 Presione **▲** para activar la sintonía por búsqueda local.

La sensibilidad de búsqueda local (**LOCAL 2**, por ejemplo) aparece en la pantalla.

### 3 Presione **◀ o ▶** para ajustar la sensibilidad.

Hay cuatro niveles de sensibilidad para FM y dos niveles para AM:

**FM: LOCAL 1—LOCAL 2—LOCAL 3—LOCAL 4**

**AM: LOCAL 1—LOCAL 2**

El ajuste **LOCAL 4** permite la recepción solamente de las emisoras más fuertes, mientras los ajustes más bajos permiten la recepción progresiva de las emisoras más débiles.

### 4 Cuando desee volver a la sintonía por búsqueda normal, presione **▼** para desactivar la sintonía por búsqueda local.

**LOCAL :OFF** aparece en la pantalla. 

## Almacenaje de las frecuencias de radio más fuertes

La función **BSM** (memoria de las mejores emisoras) le permite almacenar automáticamente las seis emisoras más fuertes bajo los botones **PRESET TUNING 1-6**. Después de almacenadas, las emisoras más fuertes se pueden sintonizar con la presión de un botón.

### 1 Presione **FUNCTION** para seleccionar **BSM**.

Presione **FUNCTION** hasta que **BSM** aparezca en la pantalla.

### 2 Presione **▲** para activar la función **BSM**.

**BSM** comienza a destellar. Mientras **BSM** está destellando, las seis emisoras más fuertes se almacenan en los botones **PRESET TUNING** en el orden de las señales más fuertes. Cuando se completa la operación, **BSM** para de destellar.

- Para cancelar el proceso de almacenaje, presione **▼**.



#### Nota

- Almacenar las emisoras más fuertes con **BSM** puede reemplazar las emisoras almacenadas usando **PRESET TUNING**. 



## Lector de CD incorporado

### Reproducción de un CD

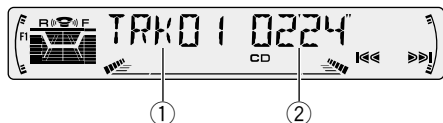

Estos son los pasos básicos necesarios para reproducir un CD con su lector de CD incorporado. Las operaciones más avanzadas del lector de CD se proveen desde la página 14.

#### ① Indicador TRACK NUMBER

Visualiza la pista que está siendo reproducida actualmente.

#### ② Indicador PLAY TIME

Visualiza el tiempo transcurrido de reproducción de la pista actual.

#### 1 Presione OPEN para abrir el panel delantero.

La abertura para CD aparece.

#### 2 Coloque un CD en la abertura para CD.

La reproducción comenzará automáticamente.

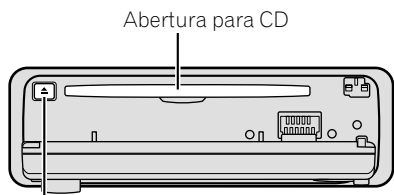

Botón **CD EJECT**

- Se puede expulsar un CD presionando **CD EJECT**.

#### 3 Cierre el panel delantero.

- Después colocar un CD, presione **SOURCE** para seleccionar el lector de CD incorporado.

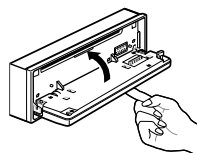

#### 4 Utilice VOLUME para ajustar el nivel de sonido.

Gire para aumentar o disminuir el volumen.

#### 5 Para realizar el avance rápido o retroceso, mantenga presionado ◀ o ▶.

#### 6 Para saltar hacia atrás o hacia adelante para otra pista, presione ◀ o ▶.

Presionar ▶ salta al inicio de la próxima pista. Presionar ◀ una vez salta al inicio de la pista actual. Presionar de nuevo salta a la pista precedente.



#### Notas

- El lector de CD incorporado reproduce un CD estándar, de 12 o 8 cm (simple) a la vez. No utilice un adaptador para reproducir discos de 8 cm.
- No coloque nada que no sea un CD en la abertura para CD.
- Si no se puede insertar un disco completamente o si después de insertar un disco, el disco no se reproduce, compruebe que el lado de la etiqueta del disco está hacia arriba. Presione **CD EJECT** para expulsar el disco, y verifique si no hay daños en el disco antes de insertarlo de nuevo.
- Si el lector de CD incorporado no funciona apropiadamente, un mensaje de error como **ERROR-14** puede aparecer. Consulte *Comprensión de los mensajes de error del lector de CD incorporado* en la página 36.
- El reproductor de CD incorporado no tiene la función CD TEXT.
- Un disco CD TEXT es un CD que presenta información de texto tal como un título de disco, nombre de artista y título de la pista. ▣

## Introducción a las operaciones avanzadas del lector de CD incorporado

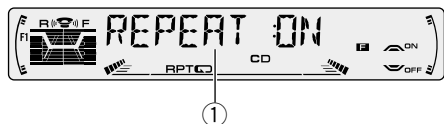

### 1 Visualización FUNCTION

Visualiza el estado de la función.

### Presione FUNCTION para visualizar los nombres de las funciones.

Presione **FUNCTION** repetidamente para cambiar entre las siguientes funciones:

**REPEAT** (reproducción repetida)—**RANDOM** (reproducción aleatoria)—**T-SCAN** (reproducción con exploración)—**PAUSE** (pausa)

• Para volver a la visualización de reproducción, presione **BAND/ESC**.



### Nota

• Si no se opera la función dentro de aproximadamente 30 segundos, la pantalla vuelve automáticamente a la visualización de reproducción.

## Repetición de reproducción

La reproducción repetida le permite escuchar la misma pista de nuevo.

### 1 Presione FUNCTION para seleccionar REPEAT.

Presione **FUNCTION** hasta que **REPEAT** aparezca en la pantalla.

### 2 Presione ▲ para activar la reproducción repetida.

**REPEAT :ON** aparece en la pantalla. La pista que está siendo reproducida se reproducirá y se repetirá.

### 3 Presione ▼ para desactivar la reproducción repetida.

**REPEAT :OFF** aparece en la pantalla. La pista que está siendo reproducida continuará con la reproducción y después reproducirá la próxima pista.



### Nota

• Si no se realiza una búsqueda musical o avance rápido/retroceso, la reproducción repetida se cancela automáticamente.

## Reproducción de pistas en un orden aleatorio

La reproducción aleatoria le permite reproducir las pistas en el CD en un orden aleatorio.

### 1 Presione FUNCTION para seleccionar RANDOM.

Presione **FUNCTION** hasta que **RANDOM** aparezca en la pantalla.

### 2 Presione ▲ para activar la reproducción aleatoria.

**RANDOM :ON** aparece en la pantalla. Las pistas se reproducirán en un orden aleatorio.

### 3 Presione ▼ para desactivar la reproducción aleatoria.

**RANDOM :OFF** aparece en la pantalla. La reproducción de las pistas continuará en el orden normal.

## Lector de CD incorporado

### Exploración de las pistas de un CD

La reproducción con exploración le permite escuchar los primeros 10 segundos de cada pista de un CD.

#### 1 Presione **FUNCTION** para seleccionar **T-SCAN**.

Presione **FUNCTION** hasta que **T-SCAN** aparezca en la pantalla.

#### 2 Presione **▲** para activar la reproducción con exploración.

**T-SCAN :ON** aparece en la pantalla. Los primeros 10 segundos de cada pista se reproducirán.

#### 3 Cuando encuentre la pista deseada, presione **▼** para desactivar la reproducción con exploración.

**T-SCAN :OFF** aparece en la pantalla. La reproducción de la pista continuará.

- Si la pantalla ha vuelto automáticamente a la visualización de reproducción, seleccione **T-SCAN** de nuevo presionando **FUNCTION**.



#### Nota

- En el término de la exploración de un CD, la reproducción normal de las pistas comenzará de nuevo.

### Pausa de la reproducción de CD

La pausa le permite parar temporalmente la reproducción del CD.

#### 1 Presione **FUNCTION** para seleccionar **PAUSE**.

Presione **FUNCTION** hasta que **PAUSE** aparezca en la pantalla.

#### 2 Presione **▲** para activar la pausa.

**PAUSE :ON** aparece en la pantalla. La reproducción de la pista actual se detiene.

#### 3 Presione **▼** para desactivar la pausa.

**PAUSE :OFF** aparece en la pantalla. La reproducción continuará desde el mismo punto donde la pausa ha sido activada.

### Uso de las funciones de título de disco

Se pueden introducir títulos de CD y visualizarlos. Al colocar el CD con título la próxima vez, el título del CD se visualizará.

#### Introducción de títulos de disco

El título de disco le permite introducir títulos de CD de hasta 10 letras, y hasta 48 títulos de CD se pueden almacenar en el lector de CD incorporado.

#### 1 Reproduzca el CD al cual desea introducir un título.

#### 2 Presione **FUNCTION** hasta que **TITLE IN** aparezca en la pantalla.

### 3 Presione ▲ o ▼ para seleccionar una letra del alfabeto.

Cada presión de ▲ visualiza una letra del alfabeto en el orden de **A B C ... X Y Z**, números y símbolos en **1 2 3 ... @ # <**. Cada presión de ▼ visualiza una letra en el orden inverso, tal como **Z Y X ... C B A**.



### 4 Presione ► para mover el cursor a la próxima posición de carácter.

Cuando se visualice la letra deseada, presione ► para mover el cursor a la próxima posición y seleccione la próxima letra. Presione ◀ para mover hacia atrás en la pantalla.

### 5 Mueva el cursor a la última posición presionando ► después de introducir el título.

Al presionar ► una vez más, el título se almacena en la memoria.

### 6 Presione BAND/ESC para volver a la visualización de reproducción.



#### Notas

- Los títulos permanecen en la memoria, aún después que se quita el disco del lector de CD incorporado, y se llaman cuando se colocan los discos correspondientes de nuevo.
- Después que datos para 48 discos han sido almacenados en la memoria, los datos para un nuevo disco sobreponen los datos más antiguos.

## Visualización de los títulos

Se puede visualizar el título de cualquier disco que tenga sido almacenado con un título.

### Presione DISPLAY.

Presione **DISPLAY** repetidamente para cambiar entre las siguientes visualizaciones:

**PLAY TIME** (tiempo de reproducción)—**DISC TITLE** (título del disco)

Cuando se selecciona **DISC TITLE**, el título del disco que está siendo reproducido actualmente se visualiza en la pantalla.

- Si no ha sido introducido un título para el disco, se visualizará **NO TITLE**. □

## Lector de Multi-CD

### Reproducción de un CD

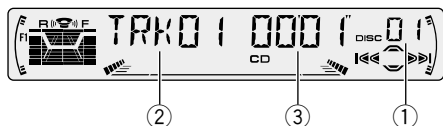

Se puede usar este sistema para controlar un lector de Multi-CD, que se vende separadamente. Estos son los pasos básicos necesarios para reproducir un CD con su lector de Multi-CD. Las operaciones más avanzadas del lector de Multi-CD se proveen desde la página 18.

#### ① Indicador DISC NUMBER

Visualiza el disco que está siendo reproducido actualmente.

#### ② Indicador TRACK NUMBER

Visualiza la pista que está siendo reproducida actualmente.

#### ③ Indicador PLAY TIME

Visualiza el tiempo transcurrido de reproducción de la pista actual.

### 1 Presione SOURCE para seleccionar el lector de Multi-CD.

Presione **SOURCE** hasta que se visualice **Multi-CD**.

### 2 Utilice VOLUME para ajustar el nivel de sonido.

Gire para aumentar o disminuir el volumen.

### 3 Seleccione un disco con los botones 1 a 6.

Para discos localizados en 1 a 6, presione el botón numérico correspondiente.

Si se desea seleccionar un disco localizado en 7 a 12, presione el número (tal como **1** para 7) hasta que el número del disco aparezca en la pantalla.

- También se puede seleccionar un disco consecutivamente presionando ▲/▼.

4 Para realizar el avance rápido o retroceso, mantenga presionado ◀ o ▶.

5 Para saltar hacia atrás o hacia adelante para otra pista, presione ◀ o ▶.

Presionar ▶ salta al inicio de la próxima pista.

Presionar ◀ una vez salta al inicio de la pista actual. Presionar de nuevo salta a la pista precedente.



#### Notas

- Mientras el lector de Multi-CD realiza las operaciones preparatorias, se visualiza **READY**.
- Si el lector de Multi-CD no funciona apropiadamente, un mensaje de error como **ERROR-14** puede aparecer. Consulte el manual de instrucciones del lector de Multi-CD.
- Si no hay discos en el cargador de CD del lector de Multi-CD, se visualiza **NO DISC**. ■

### Lector de Multi-CD de 50 discos

Solamente las funciones descritas en este manual se soportan para los lectores de Multi-CD de 50 discos. ■

## Introducción a las operaciones avanzadas de lector de Multi-CD

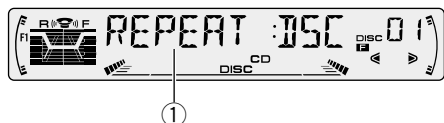

### ① Visualización FUNCTION

Visualiza el estado de la función.

### Presione FUNCTION para visualizar los nombres de las funciones.

Presione **FUNCTION** repetidamente para cambiar entre las siguientes funciones:

**REPEAT** (reproducción repetida)—**TITLE LIST** (lista de títulos de los discos)—**RANDOM** (reproducción aleatoria)—**SCAN** (reproducción con exploración)—**ITS-P** (reproducción ITS)—**PAUSE** (pausa)—**COMP** (compresión y DBE)

• Para volver a la visualización de reproducción, presione **BAND/ESC**.



### Nota

- Si no se opera la función dentro de aproximadamente 30 segundos, la pantalla vuelve automáticamente a la visualización de reproducción. ■

## Repetición de reproducción

Hay tres gamas de repetición para el lector de Multi-CD: **MCD** (repetición de todos los discos en el lector de Multi-CD), **TRK** (repetición de una pista), y **DSC** (repetición de disco)

### 1 Presione FUNCTION para seleccionar REPEAT.

Presione **FUNCTION** hasta que **REPEAT** aparezca en la pantalla.

### 2 Presione ◀▶ para seleccionar la gama de repetición.

Presione ◀▶ hasta que la gama de repetición deseada aparezca en la pantalla.

- **MCD** — Repite todos los discos en el lector de Multi-CD
- **TRK** — Repite solamente la pista actual
- **DSC** — Repite el disco actual



### Notas

- Si se seleccionan otros discos durante la reproducción repetida, la gama de repetición cambia a **MCD** (repetición de todos los discos en el lector de Multi-CD).
- Si se realiza la búsqueda musical o avance rápido/retroceso durante la repetición **TRK** (repetición de una pista), la gama de repetición cambia a **DSC** (repetición de disco). ■

## Reproducción de las pistas en un orden aleatorio

La reproducción aleatoria le permite reproducir las pistas en un orden aleatorio dentro de la gama de repetición **MCD** (repetición de todos los discos en el lector de Multi-CD) y **DSC** (repetición de disco).

### 1 Seleccione la gama de repetición.

Consulte *Repetición de reproducción* en la página 18.

### 2 Presione FUNCTION para seleccionar RANDOM.

Presione **FUNCTION** hasta que **RANDOM** aparezca en la pantalla.

### 3 Presione ▲ para activar la reproducción aleatoria.

**RANDOM :ON** aparece en la pantalla. Las pistas se reproducirán en un orden aleatorio dentro de la gama **MCD** (repetición de todos los discos en el lector de Multi-CD) o **DSC** (repetición de disco) seleccionada anteriormente.

### 4 Presione ▼ para desactivar la reproducción aleatoria.

**RANDOM :OFF** aparece en la pantalla. La reproducción de las pistas continuará en el orden normal. 

## Exploración de CDs y pistas

Mientras usa la gama de repetición **DSC** (repetición de disco), el comienzo de cada pista en el disco seleccionado se reproduce cerca de 10 segundos. Mientras usa la gama de repetición **MCD** (repetición de todos los discos en el lector de Multi-CD), el comienzo de cada pista de cada disco se reproduce cerca de 10 segundos.

### 1 Seleccione la gama de repetición.

Consulte *Repetición de reproducción* en la página 18.

### 2 Presione FUNCTION para seleccionar SCAN.

Presione **FUNCTION** hasta que **SCAN** aparezca en la pantalla.

### 3 Presione ▲ para activar la reproducción con exploración.

**SCAN :ON** aparece en la pantalla. Los primeros 10 segundos de cada pista del disco actual (o la primera pista de cada disco) se reproducirán.

### 4 Cuando encuentre la pista (o disco) deseada(o), presione ▼ para desactivar la exploración.

**SCAN :OFF** aparece en la pantalla. La reproducción de la pista (o disco) continuará.

- Si la pantalla ha vuelto automáticamente a la visualización de reproducción, seleccione **SCAN** de nuevo presionando **FUNCTION**.



#### Nota

- Al término de la exploración de pistas o discos, la reproducción normal de las pistas comenzará de nuevo. 

## Pausa de la reproducción de un CD

La pausa le permite parar temporalmente la reproducción del CD.

### 1 Presione FUNCTION para seleccionar PAUSE.

Presione **FUNCTION** hasta que **PAUSE** aparezca en la pantalla.

### 2 Presione ▲ para activar la pausa.

**PAUSE :ON** aparece en la pantalla. La reproducción de la pista actual se detiene.

### 3 Presione ▼ para desactivar la pausa.

**PAUSE :OFF** aparece en la pantalla. La reproducción continuará desde el mismo punto donde la pausa ha sido activada. 

## Uso de listas de reproducción ITS

La función ITS (selección instantánea de pista) le permite crear una lista de reproducción de sus pistas favoritas desde el cargador en el lector de Multi-CD. Después de añadir sus pistas favoritas a la lista de reproducción, puede activar la reproducción ITS y reproducir solamente sus pistas favoritas.

### Creación de una lista de reproducción con la programación ITS

Se puede usar la función ITS para introducir y reproducir hasta 99 pistas por disco, para hasta 100 discos (con título de disco). (Con lectores de Multi-CD vendidos antes de los modelos CDX-P1250 y CDX-P640, hasta 24 pistas se pueden almacenar en la lista de reproducción.)

#### 1 Reproduzca el CD que desea programar.

Presione **▲** o **▼** para seleccionar el CD.

#### 2 Presione **FUNCTION** hasta que **TITLE IN** aparezca en la pantalla, y presione **FUNCTION** para seleccionar ITS.

Después que se visualice **TITLE IN**, presione **FUNCTION** repetidamente, y las siguientes funciones aparecerán en la pantalla:

**TITLE IN** (introducción de título de disco)—**ITS** (programación ITS)

#### 3 Seleccione la pista deseada presionando

**◀** o **▶**.

#### 4 Presione **▲** para almacenar la pista que está siendo reproducida actualmente en la lista de reproducción.

**IN** se visualiza brevemente y la selección actual se añade a la lista de reproducción.

#### 5 Presione **BAND/ESC** para volver a la visualización de reproducción.



#### Nota

- Después que datos para 100 discos han sido almacenados en la memoria, los datos para un nuevo disco sobreponen los datos más antiguos.

### Reproducción de la lista de reproducción ITS

La reproducción ITS le permite escuchar las pistas que ha introducido en su lista de reproducción ITS. Cuando se activa la reproducción ITS, las pistas de la lista de reproducción ITS en el lector de Multi-CD comenzarán a reproducirse.

#### 1 Seleccione la gama de repetición.

Consulte *Repetición de reproducción* en la página 18.

#### 2 Presione **FUNCTION** para seleccionar **ITS-P**.

Presione **FUNCTION** hasta que **ITS-P** aparezca en la pantalla.

#### 3 Presione **▲** para activar la reproducción ITS.

**ITS-P :ON** aparece en la pantalla. La reproducción de las pistas en la lista de reproducción comienza dentro de la gama de repetición **MCD** (repetición de todos los discos en el lector de Multi-CD) o **DSC** (repetición de disco) seleccionada anteriormente.

- Si no hay pistas programadas en la gama de repetición actual, se visualiza **ITS EMPTY**.

#### 4 Presione **▼** para desactivar la reproducción ITS.

**ITS-P :OFF** aparece en la pantalla. La reproducción continuará en el orden normal desde la pista o CD que está siendo reproducida(o) actualmente.



## Borrado de una pista de la lista de reproducción ITS

Cuando se desea borrar una pista de la lista de reproducción ITS, se puede hacerlo si la reproducción ITS está activada.

Si la reproducción ITS ya está activada, salte al paso 2. Si la reproducción ITS todavía no está activada, presione **FUNCTION**.

### 1 Reproduzca el CD que desea borrar una pista de la lista de reproducción ITS, y active la reproducción ITS.

Consulte *Reproducción de la lista de reproducción ITS* en la página 20.

### 2 Presione **FUNCTION** hasta que **TITLE IN** aparezca en la pantalla, y presione **FUNCTION** para seleccionar ITS.

Después que se visualice **TITLE IN**, presione **FUNCTION** hasta que **ITS** aparezca en la pantalla.

### 3 Seleccione una pista deseada presionando ◀ ◯ ▶.

### 4 Presione ▼ para borrar una pista de la lista de reproducción ITS.

La pista que está siendo reproducida actualmente se borra de la lista de reproducción ITS y la reproducción de la próxima pista de la lista comienza.

- Si no hay pistas de la lista de reproducción en la gama actual, se visualiza **ITS EMPTY** y la reproducción normal continua.

### 5 Presione **BAND/ESC** para volver a la visualización de reproducción.

## Borrado de un CD de la lista de reproducción ITS

Cuando se desea borrar todas las pistas de un CD de la lista de reproducción ITS, se puede hacerlo si la reproducción ITS está desactivada.

### 1 Reproduzca el CD que desea borrar.

Presione ▲ o ▼ para seleccionar el CD.

### 2 Presione **FUNCTION** hasta que **TITLE IN** aparezca en la pantalla, y presione **FUNCTION** para seleccionar ITS.

Después que se visualice **TITLE IN**, presione **FUNCTION** hasta que **ITS** aparezca en la pantalla.

### 3 Presione ▼ para borrar todas las pistas del CD que está siendo reproducido actualmente de la lista de reproducción ITS.

Todas las pistas del CD que está siendo reproducido actualmente se borran de la lista de reproducción y se visualiza **ITS CLEAR**.

### 4 Presione **BAND/ESC** para volver a la visualización de reproducción. □

## Uso de las funciones de título de disco

Se puede introducir títulos de CD y visualizarlos. Después, se puede fácilmente buscar y seleccionar un disco deseado para reproducción.

### Introducción de títulos de disco

El título de disco le permite introducir títulos de CD de hasta 10 letras, y hasta 100 títulos de disco (con la lista de reproducción ITS) en el lector de Multi-CD.

### 1 Reproduzca el CD al cual desea introducir un título.

Presione ▲ o ▼ para seleccionar el CD.

### 2 Presione **FUNCTION** hasta que **TITLE IN** aparezca en la pantalla.

Después que se visualice **TITLE IN**, presione **FUNCTION** repetidamente, y las siguientes funciones aparecerán en la pantalla:

**TITLE IN** (introducción de título de disco)—**ITS** (programación ITS)

- Cuando se reproduce un disco CD TEXT, no se puede cambiar a **TITLE IN**. El título de disco ya ha sido grabado en el disco CD TEXT.

### 3 Presione ▲ o ▼ para seleccionar una letra del alfabeto.

Cada presión de ▲ visualiza una letra del alfabeto en el orden de **A B C ... X Y Z**, números y símbolos en **1 2 3 ... @ # <**. Cada presión de ▼ visualiza una letra en el orden inverso, tal como **Z Y X ... C B A**.



### 4 Presione ► para mover el cursor a la próxima posición de carácter.

Cuando se visualice la letra deseada, presione ► para mover el cursor a la próxima posición y seleccione la próxima letra. Presione ◀ para mover hacia atrás en la pantalla.

### 5 Mueva el cursor a la última posición presionando ► después de introducir el título.

Al presionar ► una vez más, el título se almacena en la memoria.

### 6 Presione BAND/ESC para volver a la visualización de reproducción.



#### Notas

- Los títulos permanecen en la memoria, aún después que se quita el disco del cargador, y se llaman cuando se colocan los discos correspondientes de nuevo.
- Después que datos para 100 discos han sido almacenados en la memoria, los datos para un nuevo disco sobreponen los dados más antiguos.

## Visualización de los títulos

Se puede visualizar el título de cualquier disco que tenga sido almacenado con un título.

### Presione DISPLAY.

Presione **DISPLAY** repetidamente para cambiar entre las siguientes visualizaciones:

**PLAY TIME** (tiempo de reproducción)—**DISC TITLE** (título del disco)

Cuando se selecciona **DISC TITLE**, el título del disco que está siendo reproducido actualmente se visualiza en la pantalla.

- Si no ha sido introducido un título para el disco, se visualizará **NO TITLE**.

## Lector de Multi-CD

### Selección de disco de la lista de títulos de disco

La lista de títulos de disco le permite ver la lista de los títulos de los discos que han sido introducidos en el lector de Multi-CD y seleccionarlos para reproducción.

#### 1 Presione **FUNCTION** para seleccionar **TITLE LIST**.

Presione **FUNCTION** hasta que **TITLE LIST** aparezca en la pantalla.

#### 2 Presione ◀ o ▶ para desplazar a través de la lista de títulos que han sido introducidos.

- No se visualizada nada para discos cuyos títulos no tengan sido ingresados.

#### 3 Presione ▲ para reproducir su título de CD favorito.

La reproducción de tal selección comienza.

### Uso de las funciones **CD TEXT**

*Estas funciones se pueden usar solamente con un lector de Multi-CD compatible con CD TEXT.* Algunos discos contienen ciertas informaciones codificadas durante la fabricación. Estos discos pueden contener informaciones tales como el título del disco, título de las pistas, nombre del artista y tiempo de reproducción, y se llaman discos **CD TEXT**. Solamente estos discos **CD TEXT** especialmente codificados soportan las funciones enumeradas a continuación.

### Visualización de títulos en discos **CD TEXT**

#### Presione **DISPLAY** mientras reproduzca un disco **CD TEXT**.

Presione **DISPLAY** repetidamente para cambiar entre las siguientes visualizaciones:

**PLAY TIME** (tiempo de reproducción)—**DISC TITLE** (título del disco)—**D.ARTIST** (artista del disco)—**TRK TITLE** (título de la pista)—**T.ARTIST** (artista de la pista)

- Si una información específica no ha sido grabada en un disco **CD TEXT**, se visualizará **NO XXXX (NO D-TITLE)**, por ejemplo).

#### Desplazamiento de títulos en la pantalla

Este sistema puede visualizar solamente las primeras 10 letras de las visualizaciones **DISC TITLE**, **D.ARTIST**, **TRK TITLE** y **T.ARTIST**. Cuando la información grabada tiene más de 10 letras, se puede desplazar el texto hacia la izquierda de modo que se pueda visualizar el restante del título.

#### Presione **DISPLAY** hasta que el título comience a desplazarse hacia la izquierda.

El restante del título aparecerá en la pantalla.



## Uso de la compresión y énfasis de los graves

*Estas funciones se pueden usar solamente con un lector de Multi-CD que las soporta.*

El uso de las funciones COMP (compresión) y DBE (énfasis de graves dinámicos) le permite ajustar la calidad sonora de la reproducción del lector de Multi-CD. Cada una de las funciones tiene un ajuste de dos pasos. La función COMP equilibra la salida de los sonidos más fuertes y más suaves en volúmenes altos. La función DBE intensifica los niveles de graves para proporcionar un sonido de reproducción más fuerte. Escuche a cada uno de los efectos y utilice la función que enfatiza más la reproducción de la pista o CD que esté escuchando.

### 1 Presione **FUNCTION** para seleccionar **COMP**.

Presione **FUNCTION** hasta que **COMP** aparezca en la pantalla.

- Si el lector de Multi-CD no soporta la función COMP/DBE, se visualiza **NO COMP** cuando se intenta seleccionar la función.

### 2 Presione **▲** o **▼** para seleccionar el ajuste favorito.

Presione **▲** o **▼** repetidamente para cambiar entre los siguientes ajustes:

**COMP OFF—COMP 1—COMP 2—COMP OFF—  
DBE 1—DBE 2** 

## Ajustes de audio

### Introducción a los ajustes de audio

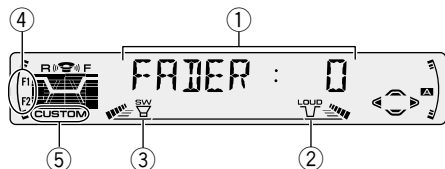

#### ① Visualización AUDIO

Visualiza el estado de los ajustes de audio.

#### ② Indicador LOUD

Aparece en la pantalla cuando se activa la sonoridad.

#### ③ Indicador SW

Aparece en la pantalla cuando se activa el altavoz de subgraves.

#### ④ Indicador F1 o F2

El indicador **F1** o **F2** se ilumina dependiendo del ajuste SFEQ.

#### ⑤ Indicador CUSTOM

Aparece en la pantalla cuando se ajusta la ecualización.

### Presione **AUDIO** para visualizar los nombres de las funciones de audio.

Presione **AUDIO** repetidamente para cambiar entre las siguientes funciones de audio:

**FADER** (ajuste del equilibrio)—**EQ** (ajuste fino de la curva del ecualizador)—**BASS** (graves)—

**TRE** (agudos)—**LOUD** (sonoridad)—**SUB.W** (salida de altavoz de subgraves)—**80HZ0**

(fijación de los ajustes de altavoz de subgraves)—**SLA** (ajuste del nivel de fuente)

- Cuando se selecciona el sintonizador FM como la fuente, se puede cambiar a **SLA**.
- Para volver a la visualización de cada fuente, presione **BAND/ESC**.



#### Notas

- Si no se opera la función de audio dentro de aproximadamente 30 segundos, la pantalla vuelve automáticamente a la visualización de la fuente.
- Las funciones del menú de audio cambian dependiendo del ajuste de la salida trasera en el menú de ajuste inicial. Refiérase a *Cambio del ajuste de la salida trasera* en la página 33.



## Ajuste del ecualizador de enfoque de sonido

Aclarando la imagen de sonido de los vocales e instrumentos permitirá la realización de un entorno acústico más natural y placentero posible.

Una cuidadosa selección de las posiciones de audición permitirá obtener incluso un mejor disfrute del sonido.

- **FRT1** refuerza los agudos en la salida delantera y los graves en la salida trasera.
  - **FRT2** refuerza los agudos y los graves en la salida delantera y los graves en la salida trasera. (El refuerzo de los graves es el mismo tanto para salida delantera como trasera.)
- Para ambos ajustes, **FRT1** y **FRT2**, el ajuste **HI** (Alto) proporciona un efecto más acentuado que el ajuste **LOW** (Bajo).

### 1 Presione **SFEQ** para seleccionar el modo **SFEQ** deseado.

Presione **SFEQ** repetidamente para cambiar entre los ajustes siguientes:

**FRT1-HI** (delantera 1-alta)—**FRT1-LOW** (delantera 1-baja)—**FRT2-HI** (delantera 2-alta)—**FRT2-LOW** (delantera 2-baja)—**CUSTOM** (personalizable)—**SFEQ OFF** (desactivado)

El modo seleccionado (**F1**, por ejemplo) aparece en la pantalla.

### 2 Presione ◀ o ▶ para seleccionar la posición deseada.

Presione ◀ o ▶ hasta que la posición deseada aparezca en la pantalla.

**L** (izquierdo)—**C** (central)—**R** (derecho)



#### Nota

- Si usted ajusta los graves o los agudos, **CUSTOM** memoriza el modo **SFEQ** en el que se han ajustado los graves y los agudos según sus preferencias.

## Uso del ajuste del equilibrio

Se puede seleccionar el ajuste de potenciómetro/equilibrio que proporciona un entorno de audición ideal en todos os asientos ocupados.

### 1 Presione **AUDIO** para seleccionar **FADER**.

Presione **AUDIO** hasta que **FADER** aparezca en la pantalla.

- Si el ajuste de equilibrio ha sido ajustado previamente, se visualiza **BAL**.

### 2 Presione ▲ o ▼ para ajustar el equilibrio de loa altavoces delanteros/traseros.

Cada presión de ▲ o ▼ mueve el equilibrio de los altavoces delanteros/traseros hacia adelante o hacia atrás.

- **FADER :F15 – FADER :R15** se visualiza mientras el equilibrio de los altavoces delanteros/traseros se mueve hacia adelante o hacia atrás.
  - **FADER : 0** es el ajuste apropiado cuando se usan solamente dos altavoces.
  - Cuando el ajuste de la salida trasera es sub-graves, no es posible ajustar el equilibrio de los altavoces delanteros/traseros. Consulte *Cambio del ajuste de la salida trasera* en la página 33.
- ### 3 Presione ◀ o ▶ para ajustar el equilibrio de los altavoces izquierdos/derechos.
- Cuando se presiona ◀ o ▶, se visualiza **BAL : 0**. Cada presión de ◀ o ▶ mueve el equilibrio de los altavoces izquierdos/derechos hacia la izquierda o hacia la derecha.
- **BAL :L9 – BAL :R9** se visualiza mientras se mueve el equilibrio de los altavoces izquierdos/derechos hacia la izquierda o hacia la derecha.

## Ajustes de audio

### Uso del ecualizador

El ecualizador le permite ajustar la ecualización de acuerdo a las características del interior del coche.

### Llamada de las curvas de ecualización

Hay siete curvas de ecualizadas almacenadas que se pueden llamar fácilmente a cualquier momento. A continuación se muestra la lista de las curvas de ecualización:

Visualización	Curva de ecualización
<b>POWERFUL</b>	Potente
<b>NATURAL</b>	Natural
<b>VOCAL</b>	Vocal
<b>CUSTOM1, 2</b>	Personalizado1, 2
<b>EQ FLAT</b>	Neutro
<b>SUPER BASS</b>	Supergraves

- **CUSTOM1** y **CUSTOM2** son curvas de ecualización que se puede ajustar.
  - Es posible crear una curva **CUSTOM1** separada para cada fuente. (El reproductor de CD incorporado y el reproductor de Multi-CD se ajustan automáticamente a la misma opción de ajuste de la curva del ecualizador.)
  - Si realiza ajustes cuando está seleccionada una curva que no sea **CUSTOM2**, los ajustes de la curva del ecualizador se memorizan en **CUSTOM1**.
  - Es posible crear una curva **CUSTOM2** común para todas las fuentes.
- Si realiza ajustes cuando está seleccionada la curva **CUSTOM2**, la curva **CUSTOM2** se actualiza.
- Cuando se selecciona **EQ FLAT**, no se hace ningún suplemento o corrección al sonido. Esto es útil para verificar el efecto de las curvas del ecualizador cambiándose alternativamente entre **EQ FLAT** y una otra curva de ecualización.

### Presione EQ para seleccionar el ecualizador.

- Si el ecualizador ha sido ajustado previamente a una curva de ecualización diferente de **POWERFUL**, se visualizará el título de tal curva de ecualización seleccionada previamente, tal como **NATURAL, VOCAL, CUSTOM1, CUSTOM2, EQ FLAT** o **SUPER BASS**.

### Ajuste de las curvas de ecualización

Los ajustes de la curva del ecualizador seleccionada actualmente se pueden ajustar de la manera deseada. Los ajustes de la curva del ecualizador se memorizan en **CUSTOM1** o **CUSTOM2**.

#### 1 Presione AUDIO para seleccionar el ecualizador modo.

Presione **AUDIO** hasta que **EQ-LOW/EQ-MID/EQ-HIGH** aparezca en la pantalla.

#### 2 Seleccione la banda que desea para ajustar con ◀ y ▶.

**EQ-LOW** (bajo)—**EQ-MID** (medio)—**EQ-HIGH** (alto)

#### 3 Presione ▲ o ▼ para ajustar la curva de ecualización.

Cada presión de ▲ o ▼ aumenta o disminuye la curva de ecualización respectivamente.

- **+6 –6** se visualiza mientras se aumenta o disminuye la curva de ecualización.
- La gama real de ajustes difiere dependiendo de la curva de ecualización seleccionada.



#### Nota

- Si realiza ajustes cuando se selecciona una curva diferente a **CUSTOM2**, la curva recién ajustada se reemplaza con la curva **CUSTOM1** anterior.

## Ajuste fino de la curva del ecualizador

Se puede ajustar la frecuencia central y el factor Q (características de curva) de cada banda de curva seleccionada actualmente (**EQ-LOW/EQ-MID/EQ-HIGH**).

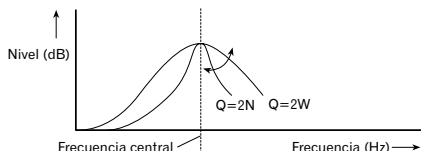

**1 Presione AUDIO hasta que la frecuencia y el factor Q (F-80 Q-1W, por ejemplo) aparezca en la pantalla.**

**2 Presione AUDIO para seleccionar la banda deseada para el ajuste.**

Presione **AUDIO** repetidamente para cambiar entre las siguientes bandas:  
**EQ-LOW** (bajo)—**EQ-MID** (medio)—**EQ-HIGH** (alto)

**3 Presione ◀/▶ para seleccionar la frecuencia deseada.**

Presione ◀ o ▶ hasta que la frecuencia deseada aparezca en la pantalla.

**LOW:** 40—80—100—160 (Hz)

**MID:** 200—500—1K—2K (Hz)

**HIGH:** 3K—8K—10K—12K (Hz)

**4 Presione ▲/▼ para seleccionar el factor Q deseado.**

Presione ▲ o ▼ hasta que el factor Q deseado aparezca en la pantalla.

**2N—1N—1W—2W**



### Nota

- Si realiza ajustes cuando se selecciona una curva diferente a **CUSTOM2**, se actualiza la curva **CUSTOM1**. ◻

## Ajuste de los graves

Usted puede ajustar la frecuencia de corte y el nivel de los graves.

En el modo **FRT1**, el ajuste de los graves afecta únicamente a la salida trasera: no es posible ajustar la salida delantera.

**1 Presione AUDIO para seleccionar BASS.**

Presione **AUDIO** hasta que **BASS** aparezca en la pantalla.

**2 Seleccione la frecuencia deseada con ◀/▶.**

Presione ◀ o ▶ hasta que la frecuencia deseada aparezca en la pantalla.

**40—63—100—160** (Hz)

**3 Presione ▲ o ▼ para ajustar el nivel de los graves.**

El nivel de los graves aumenta o disminuye cada vez que se presiona ▲ o ▼. **+6—-6** se visualiza mientras el nivel aumenta o disminuye. ◻



## Ajustes de audio

### Ajuste de los agudos

Usted puede ajustar la frecuencia de corte y el nivel de los agudos.

En los modos **FRT1** y **FRT2**, el ajuste de los agudos afecta únicamente la salida delantera: no es posible ajustar la salida trasera.

#### 1 Presione **AUDIO** para seleccionar **TRE**.

Presione **AUDIO** hasta que **TRE** aparezca en la pantalla.

#### 2 Seleccione la frecuencia deseada con ◀/▶.

Presione ◀ o ▶ hasta que la frecuencia deseada aparezca en la pantalla.

**2K—4K—6K—10K** (Hz)

#### 3 Presione ▲ o ▼ para ajustar el nivel de los agudos.

El nivel de los agudos aumenta o disminuye cada vez que se presiona ▲ o ▼. **+6** **-6** se visualiza mientras el nivel aumenta o disminuye. 

### Ajuste de la sonoridad

La sonoridad compensa las deficiencias en las gamas de sonido bajas y altas cuando se escucha en volumen bajo.

#### 1 Presione **AUDIO** para seleccionar **LOUD**.

Presione **AUDIO** hasta que **LOUD** aparezca en la pantalla.

#### 2 Presione ▲ para activar la sonoridad.

El nivel de sonoridad (**LOUD :MID**, por ejemplo) aparece en la pantalla.

#### 3 Presione ◀ o ▶ para seleccionar el nivel.

Presione ◀ o ▶ hasta que el nivel deseado aparezca en la pantalla.

**LOW** (bajo)—**MID** (medio)—**HI** (alto)

#### 4 Presione ▼ para desactivar la sonoridad.

**LOUD :OFF** aparece en la pantalla. 

### Uso de la salida de subgraves

Este sistema se equipa con una salida de subgraves que se puede activar y desactivar. Cuando se conecta un altavoz de subgraves a la salida trasera, primero cambie el ajuste de salida trasera a subgraves. Consulte *Cambio del ajuste de la salida trasera* en la página 33 para los detalles.

#### 1 Presione **AUDIO** para seleccionar **SUB.W.**

Cuando el ajuste de la salida trasera es subgraves, se puede seleccionar **SUB.W.** Presione **AUDIO** hasta que **SUB.W.** aparezca en la pantalla.

#### 2 Presione ▲ para activar la salida de subgraves.

**SUB.W :ON** aparece en la pantalla. La salida de subgraves está activada.

#### 3 Presione ▼ para desactivar la salida de subgraves.

**SUB.W :OFF** aparece en la pantalla. Ahora la salida de subgraves está desactivada.

## Ajuste de las definiciones de subgraves

Cuando la salida de subgraves está activada, se puede ajustar la frecuencia de corte y el nivel de salida de subgraves.

### 1 Presione **AUDIO** para seleccionar el ajuste de subgraves.

Cuando la salida de subgraves está activada, se puede seleccionar el ajuste de subgraves.

Presione **AUDIO** hasta que **80Hz** aparezca en la pantalla.

- Si un ajuste de subgraves ha sido hecho previamente, se visualizará la frecuencia seleccionada previamente, tal como **50Hz** o **125Hz**.

### 2 Presione ◀ o ▶ para seleccionar la frecuencia de corte.

Presione ◀ e **50Hz** se visualiza. Presione ▶ y **125Hz** se visualiza. Solamente las frecuencias más bajas de aquellas en la gama seleccionada se generan por el altavoz de subgraves.

### 3 Presione ▲ o ▼ para ajustar el nivel de salida de subgraves.

Cada presión de ▲ o ▼ aumenta o disminuye el nivel de la salida de subgraves (**+6** a **-6**, por ejemplo).

Presione ▲ o ▼ hasta que se visualice el valor deseado.

## Ajuste de los niveles de la fuente

La función SLA (ajuste de nivel de fuente) le permite ajustar el nivel de volumen de cada fuente para evitar cambios radicales en el volumen cuando se cambia entre fuentes.

- Los ajustes se basan en el nivel de volumen del sintonizador FM, que permanece inalterado.

### 1 Compare el nivel de volumen del sintonizador FM con el nivel de la fuente que desea ajustar (lector de CD incorporado, por ejemplo).

### 2 Presione **AUDIO** para seleccionar **SLA**.

Presione **AUDIO** hasta que **SLA** aparezca en la pantalla.

### 3 Presione ▲ o ▼ para ajustar el volumen de la fuente.

Cada presión de ▲ o ▼ aumenta o disminuye el volumen de la fuente.

- **SLA : +4** – **SLA :-4** se visualiza mientras se aumenta o disminuye el volumen de la fuente.



### Notas

- Como el volumen del sintonizador FM es el control, no es posible aplicar los ajustes de nivel de fuente al sintonizador FM.
- El nivel del volumen del sintonizador AM también se puede ajustar con el ajuste de nivel de fuente.
- El lector de CD incorporado y el lector de Multi-CD se definen con el mismo ajuste de nivel de fuente automáticamente.

## Ajustes iniciales

### Configuración de los ajustes iniciales

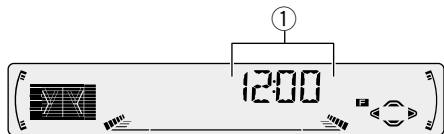

Los ajustes iniciales le permiten realizar una configuración inicial de los diferentes ajustes de este sistema.

#### ① Visualización FUNCTION

Visualiza el estado de la función.

**1 Presione SOURCE y sostenga hasta que se apague el sistema.**

**2 Presione FUNCTION y sostenga hasta que FM STEP aparezca en la pantalla.**

**3 Presione FUNCTION para seleccionar uno de los ajustes iniciales.**

Presione **FUNCTION** repetidamente para cambiar entre los siguientes ajustes:

**TIME—FM STEP—AM STEP—WARN—AUX—DIMMER—FRT+REAR**

Siga las siguientes instrucciones para operar cada ajuste particular.

- Para cancelar los ajustes iniciales, presione **BAND/ESC**.

- También se puede cancelar los ajustes iniciales presionando **FUNCTION** hasta que se apague el sistema.

### Ajuste de la hora

Esto se usa para ajustar la hora en la visualización del reloj del sistema.

**1 Presione FUNCTION para seleccionar la hora.**

Presione **FUNCTION** hasta que la hora aparezca en la pantalla.

**2 Seleccione los dígitos de la visualización del reloj que desea ajustar con ◀/▶.**

Presionar ◀/▶ cambia entre horas y minutos.

**HOUR—MINUTE**

Al seleccionar las horas o minutos de la visualización del reloj, los dígitos seleccionados destellan.



**3 Ajuste la hora correcta con ▲/▼.**

Presionar ▲ aumenta los dígitos seleccionados.

Presionar ▼ disminuye los dígitos seleccionados.

## Ajuste del paso de sintonía de FM

El paso de sintonía usado por la sintonía por búsqueda en el modo FM se puede cambiar entre 100 kHz (preajuste de fábrica) y 50 kHz.

### 1 Presione FUNCTION para seleccionar FM STEP.

Presione **FUNCTION** repetidamente hasta que aparezca **FM STEP** en la pantalla.

### 2 Seleccione el paso de sintonía de FM con ◀/▶.



#### Nota

- Si la sintonía por búsqueda se realiza en pasos de 50 kHz, las emisoras se pueden sintonizar sin precisión. Sintonice las emisoras con la sintonía manual o utilice la sintonía de búsqueda de nuevo.

## Ajuste del paso de sintonía de AM

El paso de sintonía de AM se puede cambiar entre 9 kHz, el paso predefinido, y 10 kHz. Cuando se usa el sintonizador en América del Norte, Central, Sur, reposicione el paso de sintonía de 9 kHz (531 – 1.602 kHz permisible) a 10 kHz (530 – 1.640 kHz permisible).

### 1 Presione FUNCTION para seleccionar AM STEP.

Presione **FUNCTION** repetidamente hasta que **AM STEP** aparezca en la pantalla.

### 2 Seleccione el paso de sintonía de AM con ◀/▶.

Presionar ◀/▶ cambia el paso de sintonía de AM entre 9 kHz y 10 kHz. El paso de sintonía de AM aparece en la pantalla.

## Cambio del tono de advertencia

Si el panel delantero se extrae de la unidad principal dentro de cinco segundos después de desconectar la llave de encendido, un tono de advertencia sonará. Se puede desactivar este tono de advertencia.

### 1 Presione FUNCTION para seleccionar WARN.

Presione **FUNCTION** repetidamente hasta que aparezca **WARN** en la pantalla.

### 2 Active o desactive WARN con ▲/▼.

Presionar ▲/▼ activará o desactivará **WARN** y tal estado se visualizará (**WARN :ON**, por ejemplo).

## Cambio del ajuste de componente auxiliar

Es posible usar un componente auxiliar con este sistema. Active el ajuste de componente auxiliar cuando utilice un componente externo conectado a este sistema.

### 1 Presione FUNCTION para seleccionar AUX.

Presione **FUNCTION** repetidamente hasta que **AUX** aparezca en la pantalla.

### 2 Active o desactive AUX con ▲/▼.

Presionar ▲/▼ cambia **AUX** entre activado y desactivado, y tal estado se visualiza (**AUX :ON**, por ejemplo).

## Cambio del ajuste del reductor de luz

Para evitar que la pantalla quede muy brillante durante la noche, la pantalla se atenúa automáticamente cuando se encienden las luces del coche. Se puede activar y desactivar el reductor de luz.

### 1 Presione **FUNCTION** para seleccionar **DIMMER**.

Presione **FUNCTION** repetidamente hasta que **DIMMER** aparezca en la pantalla.

### 2 Active o desactive **DIMMER** con **▲/▼**.

Presionar **▲/▼** cambia el **DIMMER** entre activado y desactivado, y tal estado se visualiza (**DIMMER :ON**, por ejemplo).

## Cambio del ajuste de la salida trasera

La salida trasera de este sistema (salida de cables de altavoces traseros y salida trasera RCA) se puede usar para la conexión de altavoces de gama total o subgraves. Si se cambia la salida trasera a subgraves, se puede conectar el cable de la salida de altavoces traseros directamente al altavoz de subgraves sin usar un amplificador auxiliar.

- Cuando conecte un altavoz de subgraves a la salida trasera, ajuste la salida en subgraves.
- Aún que cambie este ajuste, no se producirá ningún sonido a menos que active la salida de subgraves (consulte *Uso de la salida de subgraves* en la página 29).
- Ambas las salidas de cables de altavoces traseros y salida trasera RCA se conmutan simultáneamente en este ajuste.

### 1 Presione **FUNCTION** para seleccionar el modo de ajuste de salida trasera.

Presione **FUNCTION** repetidamente hasta que **FRT+REAR** aparezca en la pantalla.

- Si el ajuste de salida trasera ha sido hecho para la salida de subgraves, **FRT+S/W** se visualiza.

### 2 Seleccione altavoz de gama total o altavoz de subgraves con **◀/▶**.

Presionar **◀/▶** cambia entre **FRT+REAR** (altavoz de gama total) y **FRT+S/W** (altavoz de subgraves), y el estado se visualiza.

## Activación y desactivación de la visualización del reloj

Se puede activar la visualización de reloj aún cuando las fuentes están desactivadas.

### Presione **CLOCK** para seleccionar la visualización del reloj.

Cada presión de **CLOCK** activa o desactiva la visualización del reloj.

- La visualización del reloj desaparece temporalmente cuando se realizan otras operaciones, pero la indicación de la hora se visualiza de nuevo después de 25 segundos. 

## Uso de la fuente AUX

Un interconector IP-BUS-RCA tal como el CD-RB20 o CD-RB10 (vendido separadamente) le permite conectar este sistema a un componente auxiliar con salida RCA. Consulte el manual de instrucciones del interconector IP-BUS-RCA para los detalles.

### Selección de **AUX** como la fuente

#### Presione **SOURCE** para seleccionar **AUX** como la fuente.

Presione **SOURCE** hasta que **AUX** aparezca en la pantalla.

- Si no se activa el ajuste auxiliar, no se puede seleccionar **AUX**. Consulte *Cambio del ajuste de componente auxiliar* en la página 32 para los detalles.

## Ajuste del título del componente auxiliar

El título que se visualiza para la fuente **AUX** se puede cambiar.

### 1 Después de seleccionar **AUX** como la fuente, presione **FUNCTION** hasta que **TITLE IN** aparezca en la pantalla.

### 2 Presione **▲** o **▼** para seleccionar una letra del alfabeto.

Cada presión de **▲** visualiza una letra del alfabeto en el orden de **A B C ... X Y Z**, números y símbolos en **1 2 3 ... @ # <**. Cada presión de **▼** visualiza una letra en el orden inverso, tal como **Z Y X ... C B A**.

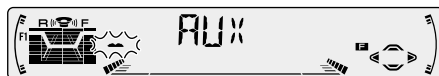

### 3 Presione **►** para mover el cursor a la próxima posición de carácter.

Cuando se visualice la letra deseada, presione **►** para mover el cursor a la próxima posición y seleccione la próxima letra. Presione **◄** para mover hacia atrás en la pantalla.

### 4 Mueva el cursor a la última posición presionando **►** después de introducir el título.

Al presionar **►** una vez más, el título se almacena en la memoria.

### 5 Presione **BAND/ESC** para volver a la visualización de reproducción.

## Informaciones adicionales

### Lector de CD y cuidados

- Utilice solamente CDs que llevan marca Compact Disc Digital Audio que se muestra a continuación.



- Utilice solamente CDs normales, redondos. Si se coloca un CD de otra forma, no redondo, el CD puede atascarse en el lector de CD o no reproducirse apropiadamente.



- Verifique todos los CDs para ver si no hay grietas, arañazos o alabeos antes de reproducirlos. CDs con grietas, arañazos o alabeado pueden no reproducirse adecuadamente. No utilice tales discos.
- Evite tocar la superficie grabada (lado no impreso) cuando maneje los discos.
- Almacene los discos en sus cajas cuando no estén en uso.
- Mantenga los discos fuera del alcance de rayos solares directos y no exponga los discos a altas temperaturas.
- No fije etiquetas, no escriba ni aplique químicos en la superficie de los discos.
- Para limpiar la suciedad de un CD, limpie el disco con un paño suave, del borde al centro del disco.



- Si se usa un calentador en el invierno, se puede formar humedad condensada en las piezas internas del lector de CD. La humedad condensada puede causar una falla del lector de CD. Cuando esto ocurra, apague el lector de CD durante una hora más o menos para permitir que el lector de CD seque y limpie

cualquier disco húmedo con un paño suave para eliminar la humedad.

- Vibraciones en la calle pueden interrumpir la reproducción de CD. ▣

### Discos CD-R/CD-RW

- Discos CD-R (CDs que se pueden grabar) y CD-RW (CDs que se pueden regrabar) grabados en unidades CD-R/CD-RW que no sean un grabador de CD de música, pueden no reproducirse adecuadamente en este lector de CD.
- Discos CD-R/CD-RW de música, aún que grabados en un grabador de CD de música, pueden no reproducirse correctamente en este lector de CD debido a diferentes características del disco, arañazos o suciedades en el disco. La suciedad o condensación de humedad en el lente interior de este sistema también pueden impedir la reproducción.
- Los títulos y otras informaciones grabadas en un disco CD-R/CD-RW pueden no visualizarse en este sistema.
- Este sistema conforma a la función de salto de pista de discos CD-R/CD-RW. Las pistas con información de salto de pista se saltan automáticamente.
- Lea las precauciones con los discos CD-R/CD-RW antes de usarlos. ▣

## Comprensión de los mensajes de error del lector de CD incorporado

Cuando ocurren problemas durante la reproducción de CD, un mensaje de error puede aparecer en la pantalla. Cuando esto ocurra, refiérase a la tabla a continuación para ver la causa del problema y la acción correctiva sugerida. Si no es posible corregir el error, póngase en contacto con su revendedor o centro de servicios autorizado de PIONEER más cercano.

Mensaje	Causa	Acción
<b>ERROR-11, 12, 17, 30</b>	Disco sucio	Limpie el disco.
<b>ERROR-11, 12, 17, 30</b>	Disco arañado	Reemplace el disco.
<b>ERROR-14</b>	Disco en blanco	Verifique el disco.
<b>ERROR-10, 11, 12, 14, 17, 30, A0</b>	Problema eléctrico o mecánico	Cambie la llave de encendido del automóvil entre "ON" y "OFF", o cambie a una fuente diferente, y después vuelva al lector de CD.
<b>ERROR-44</b>	Todas las pistas se saltan.	Reemplace el disco.
<b>HEAT</b>	Recalentamiento del lector de CD	Apague el lector de CD y espere que se enfríe.





## Informaciones adicionales

### Especificaciones

#### General

Fuente de alimentación	..... 14,4 V CC (10,8 – 15,1 V permisible)
Sistema de conexión a tierra	..... Tipo negativo
Consumo de energía máximo	..... 10,0 A
Dimensiones (An x Al x Pr): (DIN)	
Bastidor	..... 178 x 50 x 157 mm
Cara anterior	..... 170 x 58 x 19 mm
(D)	
Bastidor	..... 178 x 50 x 162 mm
Cara anterior	..... 170 x 46 x 14 mm
Peso	..... 1,5 kg

#### Amplificador

La potencia de salida continua es de 22 W por canal, mínima a 4 ohmios, ambos canales activados, 50 Hz a 15.000 Hz, con una distorsión armónica de no más del 5%.

Potencia de salida máxima ... 50 W x 4, 50 W x 2/4  $\Omega$  + 70 W x 1/2  $\Omega$  (para altavoz de subgraves)

Impedancia de carga ..... 4  $\Omega$  (4 – 8  $\Omega$  [2  $\Omega$  para 1 canal] permisible)

Nivel de salida máxima de presalida/ impedancia de salida ..... 2,2 V/1 k $\Omega$

Ecualizador (Ecualizador paramétrico de 3 bandas)

(Bajo) ..... Frecuencia:  
40/80/100/160 Hz  
Factor Q:  
0,35/0,59/0,95/1,15  
(+6 dB cuando está reforzado)  
Nivel:  $\pm 12$  dB

(Medio) ..... Frecuencia:  
200/500/1k/2k Hz  
Factor Q:  
0,35/0,59/0,95/1,15  
(+6 dB cuando está reforzado)  
Nivel:  $\pm 12$  dB

(Alto) ..... Frecuencia:  
3,15k/8k/10k/12,5k Hz  
Factor Q:  
0,35/0,59/0,95/1,15  
(+6 dB cuando está reforzado)  
Nivel:  $\pm 12$  dB

Contorno de sonoridad:

(Bajo) ..... +3,5 dB (100 Hz),  
+3 dB (10 kHz)

(Medio) ..... +10 dB (100 Hz),  
+6,5 dB (10 kHz)  
(Alto) ..... +11 dB (100 Hz),  
+11 dB (10 kHz)  
(volumen : -30 dB)

Contorno de tono

(Graves) ..... Frecuencia:  
40/63/100/160 Hz  
Nivel:  $\pm 12$  dB

(Agudos) ..... Frecuencia:  
2,5k/4k/6,3k/10k Hz  
Nivel:  $\pm 12$  dB

Salida de altavoz de subgraves

Frecuencia ..... 50/80/125 Hz  
Pendiente ..... -12 dB/oct.  
Ganancia .....  $\pm 12$  dB

#### Lector de CD

Sistema ..... Sistema de audio de discos compactos

Discos usables ..... Disco compacto

Formato de la señales:

Frecuencia de muestreo ..... 44,1 kHz  
Número de cuantización de bits ..... 16; lineal

Características de la frecuencia

..... 5 – 20.000 Hz ( $\pm 1$  dB)  
Relación de señal a ruido ... 94 dB (1 kHz) (red IEC-A)  
Gama dinámica ..... 92 dB (1 kHz)  
Número de canales ..... 2 (estéreo)

#### Sintonizador FM

Gama de frecuencias ..... 87,9 – 107,9 MHz

Sensibilidad utilizable ..... 9 dBf (0,8  $\mu$ V/75  $\Omega$ , mono, Señal/ruido: 30 dB)

Umbral de silenciamiento a 50 dB

..... 15 dBf (1,5  $\mu$ V/75  $\Omega$ , mono)

Relación de señal a ruido ... 70 dB (red IEC-A)

Distorsión ..... 0,3% (a 65 dBf, 1 kHz, estéreo)

Respuesta de frecuencia ... 30 – 15.000 Hz ( $\pm 3$  dB)

Separación estéreo ..... 40 dB (a 65 dBf, 1 kHz)

#### Sintonizador AM

Gama de frecuencias ..... 530 – 1.710 kHz (10 kHz)

Sensibilidad utilizable ..... 18  $\mu$ V (Señal/ruido: 20 dB)

Selectividad ..... 50 dB ( $\pm 10$  kHz)



#### Nota

- Las especificaciones y el diseño están sujetos a posibles modificaciones sin previo aviso debido a mejoramientos. ■

## Obrigado por comprar este produto Pioneer.

Leia todo o manual de instruções para saber como usar seu modelo adequadamente. *Depois de ler o manual, coloque-o num lugar seguro para futuras consultas.*

### 01 Antes de usar

Sobre esse manual 4

Precauções 4

Uso e cuidados do controle remoto 5

- Instalação da pilha 5
- Uso do controle remoto 5

Proteger a sua unidade contra roubos 5

- Remover o painel frontal 6
- Fixar o painel frontal 6

O que faz o quê 7

- Unidade principal 7
- Controle remoto 8

### 02 Ligar e desligar

Ligar a unidade 9

Selecionar a fonte 9

Desligar a unidade 9

### 03 Sintonizador

Ouvir rádio 10

Operações avançadas do sintonizador 11

Memorizar e recuperar as frequências das emissoras 11

Sintonizar os sinais fortes 12

Memorizar as frequências das emissoras mais fortes 12

### 04 CD player incorporado

Reprodução de um CD 13

Operações avançadas do CD player incorporado 14

Reprodução repetida 14

Reprodução de faixas numa ordem aleatória 14

Exploração das faixas de um CD 15

Pausar a reprodução do CD 15

Utilização das funções de título do disco 15

- Introdução de títulos nos discos 15
- Exibição dos títulos dos discos 16

### 05 Multi-CD Player

Reprodução de um CD 17

Multi-CD player de 50 discos 17

Operações avançadas do Multi-CD player 18

Reprodução repetida 18

Reprodução de faixas numa ordem aleatória 19

Exploração de CDs e faixas 19

Pausar a reprodução do CD 19

Utilização das listas de reprodução ITS 20

- Criação de uma lista de reprodução com a programação ITS 20
- Reprodução da sua lista de reprodução ITS 20
- Apagamento de uma faixa da lista de reprodução ITS 21
- Apagamento de um CD da lista de reprodução ITS 21

Utilização das funções de título de disco 21

- Introdução de títulos nos discos 21
- Exibição dos títulos dos discos 22
- Seleção de discos da lista de títulos de discos 23

Utilização das funções CD TEXT 23

- Exibição de títulos nos discos CD TEXT 23
- Rolagem dos títulos no mostrador 23

Utilização da compressão e ênfase dos graves 24

**06 Ajustes de áudio**

- Introdução aos ajustes de áudio **25**
- Definição do equalizador de foco sonoro **26**
- Usar o ajuste de balanço **26**
- Usar o equalizador **27**
  - Recuperar as curvas de equalização **27**
  - Ajustar as curvas de equalização **27**
  - Ajuste fino da curva do equalizador **28**
- Ajuste dos graves **28**
- Ajuste dos agudos **29**
- Ajustar a compensação de audibilidade **29**
- Utilização da saída de subwoofer **29**
  - Ajuste das definições do subwoofer **30**
- Ajustar o nível de volume da fonte **30**

**07 Ajustes iniciais**

- Fazer os ajustes iniciais **31**
- Ajustar a hora **31**
- Ajustar o passo de sintonia FM **32**
- Ajustar o passo de sintonia AM **32**
- Ativação/desativação do som de advertência **32**
- Ativação/desativação do componente auxiliar **32**
- Ativação/desativação da definição do reostato **33**
- Ativação/desativação da definição da saída traseira **33**

**08 Outras funções**

- Ativar ou desativar a exibição da hora **34**
- Utilização da fonte AUX **34**
  - Seleção de AUX como a fonte **34**
  - Definição do título da fonte AUX **34**

**09 Informações adicionais**

- Cuidados com o CD player **35**
- CDs CD-R/CD-RW **35**
- Entender as mensagens de erro do CD player incorporado **36**
- Especificações **37**

## Sobre esse manual

Essa unidade possui várias funções sofisticadas que garantem uma recepção e um uso melhores. Todas as funções foram criadas para facilitar ao máximo a utilização do mesmo, mas muitas requerem explicações. Esse manual de instruções o ajudará a se beneficiar de todo o potencial do produto e a aumentar ao máximo seu prazer de ouvir.

Recomendamos que você se familiarize com as funções e seu uso lendo todo este manual antes de começar a usar a unidade. É especialmente importante que você leia e tome as precauções nesta página e em outras seções.

Este manual de instruções explica a operação do componente principal. Você pode realizar as mesmas operações com o controle remoto. ■

## Precauções

- Deixe esse manual à mão para futuras consultas sobre os procedimentos de funcionamento e as precauções.
- Sempre mantenha o volume baixo o suficiente para que você possa ouvir os sons externos ao carro.
- Proteja esse produto da umidade.
- Se a bateria for desconectada ou descarregada, a memória programada será apagada e deve ser reprogramada.
- Se esse produto não funcionar adequadamente, entre em contato com o revendedor ou posto de assistência técnica autorizado Pioneer mais próximo. ■

## Antes de usar

### Uso e cuidados do controle remoto

#### Instalação da pilha

Retire a tampa na parte posterior do controle remoto e coloque a pilha com os pólos positivo (+) e negativo (-) nas direções corretas.

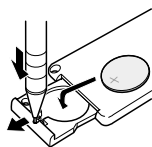

#### **⚠** ADVERTÊNCIA

Mantenha a pilha fora do alcance de crianças. Se a pilha for engolida acidentalmente, procure um médico imediatamente.

#### **⚠** ATENÇÃO

- Use apenas uma pilha de lítio **CR2025 (3V)**.
- Retire a pilha se não for usar o controle remoto durante um mês ou mais.
- Não recarregue, não desmonte, não aqueça nem atire a pilha ao fogo.
- Não manipule a pilha com ferramentas metálicas.
- Não guarde a pilha com materiais metálicos.
- Se houver vazamento das pilhas limpe o controle remoto completamente e instale pilhas novas.
- Ao desfazer-se de pilhas usadas, siga as leis governamentais ou os regulamentos das instituições públicas do meio ambiente aplicáveis em seu país/área.

### Uso do controle remoto

Aponte o controle remoto na direção do painel frontal para operar o produto.

#### **👉** Importante

- Não guarde o controle remoto em lugares sujeitos a altas temperaturas ou expostos aos raios solares diretos.
- O controle remoto pode não funcionar adequadamente sob os raios solares diretos.
- Não deixe o controle remoto cair no chão, pois ele pode emperrar sob os pedais do freio e do acelerador. **▣**

### Proteger a sua unidade contra roubos

O painel frontal pode ser retirado da unidade principal e guardado no estojo protetor fornecido para desencorajar roubos.

- Se o painel frontal não for removido do componente principal dentro de cinco segundos depois que a ignição for desligada, um som de advertência soará.
- Você pode desligar o som de advertência. Consulte a seção *Ativação/desativação do som de advertência* na página 32.

#### **👉** Importante

- Nunca use força ou aperte muito o mostrador e os botões ao remover ou fixar o painel.
- Evite submeter o painel frontal a choques excessivos.
- Não deixe o painel frontal no sol e em altas temperaturas.

## Remover o painel frontal

**1 Pressione OPEN para abrir o painel frontal.**

**2 Segure o lado esquerdo do painel frontal e puxe-o suavemente para fora.**

Tome cuidado para não agarrá-lo com muita força e para não derrubá-lo.

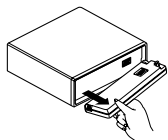

**3 Coloque o painel frontal no estojo protetor fornecido para guardá-lo em segurança.**

## Fixar o painel frontal

**Recoloque o painel frontal segurando-o verticalmente em relação à unidade e encaixando-o firmemente nos ganchos de montagem.**

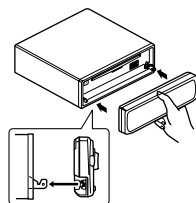

## Antes de usar

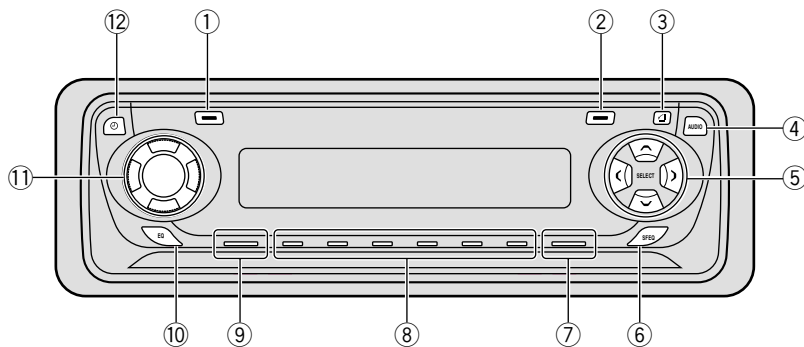

## O que faz o quê

## Unidade principal

- ① **Botão DISPLAY**  
Pressione-o para selecionar as diferentes exibições.
- ② **Botão FUNCTION**  
Pressione-o para selecionar as funções.
- ③ **Botão OPEN**  
Pressione-o para abrir o painel frontal.
- ④ **Botão AUDIO**  
Pressione-o para selecionar os vários controles da qualidade do som.
- ⑤ **Botões ▲/▼/◀/▶**  
Pressione-os para fazer sintonia manual e de busca, voltar, avançar e procurar faixas. Também são usados para controlar funções.
- ⑥ **Botão SFEQ**  
Pressione-o para selecionar um som natural com presença.
- ⑦ **Botão BAND/ESC**  
Pressione-o para selecionar entre três bandas FM ou banda AM, e cancelar o modo de controle das funções.
- ⑧ **Botões (PRESET TUNING) 1-6**  
Utilize-os para realizar a sintonia predefinida e a busca de número de disco quando utilizar o Multi-CD player.
- ⑨ **Botão SOURCE**  
A unidade é ligada quando se seleciona uma fonte. Pressione-o para passar por todas as fontes disponíveis.
- ⑩ **Botão EQ**  
Pressione-o para selecionar as várias curvas de equalização.
- ⑪ **VOLUME**  
Ao pressionar **VOLUME**, ele se estende para fora de modo que seja mais fácil girá-lo. Para retrainar **VOLUME**, pressione-o de novo. Gire-o para aumentar ou diminuir o volume.
- ⑫ **Botão CLOCK**  
Pressione-o para ativar ou desativar a exibição do relógio.

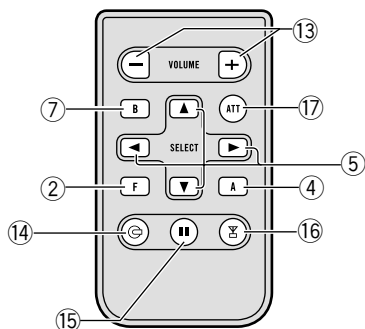

## Controle remoto

O controle remoto fornecido permite a operação remota da unidade principal. A operação é igual quando se usam os botões na unidade principal. Veja a explicação da unidade principal sobre a operação de cada botão com exceção do botão **ATT**, que é explicada a seguir.

- ⑬ **Botão +/-**  
Para elevar e baixar o volume.
- ⑭ **Botão CD**  
Pressione-o para selecionar entre o CD player incorporado, Multi-CD player, e OFF (desativado).
- ⑮ **Botão PAUSE**  
Pressione-o uma vez para pausar a reprodução.
- ⑯ **Botão TUNER**  
Pressione-o para selecionar entre TV, sintonizador e OFF (desativado).
- ⑰ **Botão ATT**  
Pressione-o para baixar rapidamente o volume aproximadamente 90%. Pressione-o de novo para retornar ao nível do volume original. ▣



## Ligar e desligar

### Ligar a unidade

**Pressione SOURCE para ligar esta unidade.**

Quando você seleciona uma fonte a unidade é ligada. 

### Desligar a unidade

**Pressione SOURCE mantendo-o pressionado por pelo menos um segundo para desligar a unidade.** 

### Selecionar a fonte

Você pode selecionar a fonte que quer ouvir. Para mudar para o CD player incorporado, insira um CD nesta unidade. (Consulte a página 13.)

**Pressione SOURCE para selecionar a fonte.**

Pressione **SOURCE** repetidamente para mudar para uma das seguintes fontes:

**CD player incorporado—TV—Sintonizador—Multi-CD player—Unidade externa—AUX**



#### Notas

- Nos seguintes casos, a fonte sonora não mudará:
  - Quando não houver um produto correspondente a cada fonte conectado a esta unidade.
  - Quando não houver um disco colocado nesta unidade.
  - Quando não houver um magazine colocado no Multi-CD player.
  - Quando a entrada externa (AUX) estiver desativada (consulte a página 32).
- Unidade externa é um produto Pioneer (como um disponível no futuro) que, embora seja incompatível como uma fonte, permite o controle de funções básicas por este produto. Apenas uma unidade externa pode ser controlada por este produto.
- Se o fio azul e branco da unidade está conectado ao terminal de controle automático da antena do carro, a antena se estende quando a unidade é ligada. Para que a antena se retraia, desligue a unidade. 

## Ouvir rádio

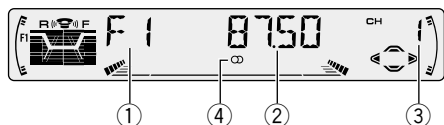

Estes são os passos básicos necessários para operar o rádio. As operações mais avançadas do sintonizador são explicadas a partir da página 11.

Se você utilizar o sintonizador na América do Norte, Central ou Sul, re programe o passo de sintonia AM. (Consulte *Ajustar o passo de sintonia AM* na página 32.)

- ① **Indicador de BANDA**  
Mostra em que banda o rádio está sintonizado, AM ou FM.
- ② **Indicador de FREQUÊNCIA**  
Mostra que frequência o sintonizador está sintonizando.
- ③ **Indicador de NÚMERO PROGRAMADO**  
Mostra que estação programada foi selecionada.
- ④ **Indicador ESTÉREO (STEREO)**  
Mostra que a frequência selecionada está sendo transmitida em estéreo.

**1 Pressione SOURCE para selecionar o sintonizador.**

**2 Use VOLUME para ajustar o nível de volume do som.**

Gire para aumentar ou diminuir o volume.

**3 Pressione BAND/ESC para selecionar uma banda.**

Pressione **BAND/ESC** até que a banda desejada seja exibida: **F1, F2, F3** para FM ou **AM**.

**4 Para fazer sintonia manual, pressione ◀ ou ▶ rapidamente.**

As frequências aumentam ou diminuem passo a passo.

**5 Para fazer a sintonia de busca, pressione ◀ ou ▶ mantendo-o pressionado por aproximadamente um segundo e solte-o.**

O sintonizador varre as frequências até encontrar uma emissora forte o suficiente para que a recepção seja boa.

- Você pode cancelar a sintonia de busca pressionando ◀ ou ▶ rapidamente.
- Se pressionar ◀ ou ▶ mantendo-o pressionado, você pode pular estações. A sintonia de busca se inicia assim que você solta os botões.



### Nota

- Se a frequência selecionada estiver sendo transmitida em estéreo, o indicador **ESTÉREO** (STEREO) se acenderá. ■

## Sintonizador

### Operações avançadas do sintonizador

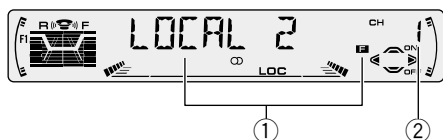

- ① **Exibição da função**  
Mostra o estado da função.
- ② **Indicador PRESET NUMBER**  
Mostra a emissora predefinida selecionada.

#### Pressione **FUNCTION** para exibir os nomes das funções.

Pressione **FUNCTION** repetidamente para mudar entre as seguintes funções:

- BSM** (memória das melhores emissoras)—
- LOCAL** (sintonia de busca local)
- Para retornar à exibição da frequência, pressione **BAND/ESC**.
- Se AM estiver selecionado, você só pode selecionar **BSM** ou **LOCAL**.



#### Nota

- Se você não operar a função dentro de aproximadamente 30 segundos, o mostrador retorna automaticamente à exibição da frequência. ▣

### Memorizar e recuperar as frequências das emissoras

Se pressionar um dos botões **PRESET TUNING**, você pode memorizar facilmente as frequências de até seis emissoras para recuperá-las depois com um toque de botão.

#### Ao encontrar uma frequência que você quer memorizar, pressione um botão **PRESET TUNING** mantendo-o pressionado até que o número programado pare de piscar.

O número que você pressionou piscará no indicador de **NÚMERO PROGRAMADO** e permanecerá aceso. A frequência da estação de rádio selecionada foi memorizada. Na próxima vez que você pressionar o mesmo botão **PRESET TUNING** a frequência da estação de rádio será recuperada da memória.



#### Notas

- Até 18 estações FM, 6 para cada uma das três bandas FM, e 6 estações AM podem ser memorizadas.
- Você também pode usar ▲ e ▼ para recuperar as frequências da estação de rádio atribuídas aos botões **PRESET TUNING**. ▣

## Sintonizar os sinais fortes

A sintonia de busca local permite que você sintonize somente as estações de rádio com sinal forte o suficiente para que a recepção seja boa.

### 1 Pressione **FUNCTION** para selecionar **LOCAL**.

Mantenha **FUNCTION** pressionado até que **LOCAL** apareça no mostrador.

### 2 Pressione **▲** para ativar a sintonia de busca local.

A sensibilidade da busca local (por exemplo, **LOCAL 2**) aparece no mostrador.

### 3 Pressione **◀** ou **▶** para ajustar a sensibilidade.

Há quatro níveis de sensibilidade para FM e dois níveis para AM:

**FM: LOCAL 1—LOCAL 2—LOCAL 3—LOCAL 4**

**AM: LOCAL 1—LOCAL 2**

A definição **LOCAL 4** permite a recepção apenas das emissoras mais fortes, enquanto que as definições inferiores permitem a recepção das emissoras mais fracas, progressivamente.

### 4 Quando você quiser retornar à sintonia de busca normal, pressione **▼** para desativar a sintonia de busca local.

**LOCAL :OFF** aparece no mostrador. 

## Memorizar as frequências das emissoras mais fortes

A BSM (memória das melhores estações) permite que você memorize automaticamente as frequências das seis emissoras mais fortes nos botões **PRESET TUNING 1-6** e uma vez que as mesmas estão lá memorizadas você pode sintonizá-las com um toque de botão.

### 1 Pressione **FUNCTION** para selecionar **BSM**.

Mantenha **FUNCTION** pressionado até que **BSM** apareça no mostrador.

### 2 Pressione **▲** para ativar a função **BSM**.

**BSM** começa a piscar. Enquanto **BSM** estiver piscando, as frequências das seis emissoras mais fortes serão memorizadas nos botões **PRESET TUNING** na ordem de intensidade do sinal. Quando terminar, **BSM** pára de piscar.

- Para cancelar o processo de armazenamento, pressione **▼**.



#### Nota

- Memorizar frequências de emissoras com **BSM** pode substituir as frequências das emissoras que você armazenou usando **PRESET TUNING**. 

## CD player incorporado

### Reprodução de um CD

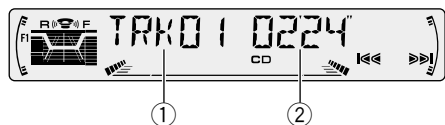

Estes são os passos básicos necessários para reproduzir um CD com o seu CD player incorporado. As operações mais avançadas são explicadas a partir da página 14.

#### ① Indicador do NÚMERO DA FAIXA

Mostra a faixa que está sendo reproduzida atualmente.

#### ② Indicador do TEMPO DE REPRODUÇÃO

Mostra o tempo de reprodução decorrido da faixa atual.

#### 1 Pressione OPEN para abrir o painel frontal.

A abertura de carga de CD aparece.

#### 2 Insira o CD na abertura para colocação de CDs.

A reprodução se iniciará automaticamente.

Abertura para colocação de CDs

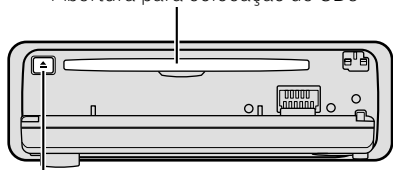

Botão **CD EJECT**

• Você pode ejetar um CD pressionando **CD EJECT**.

#### 3 Feche o painel frontal.

• Depois de inserir um CD, pressione **SOURCE** para selecionar o CD player incorporado.

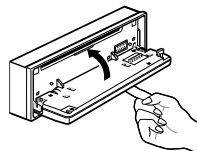

#### 4 Use **VOLUME** para ajustar o nível de volume do som.

Gire para aumentar ou diminuir o volume.

#### 5 Para avançar ou voltar, pressione ◀ ou ▶ mantendo-o pressionado.

#### 6 Para voltar ou avançar para outra faixa, pressione ◀ ou ▶.

Quando se pressiona ▶, passa-se para o início da faixa seguinte. Quando se pressiona ◀ uma vez, passa-se para o início da faixa atual.

Quando se pressiona novamente, passa-se para a faixa anterior.



#### Notas

- O CD player incorporado reproduz um CD padrão de 12 cm ou 8 cm (single) de cada vez. Não use um adaptador ao reproduzir CDs de 8 cm.
- Não insira nada que não seja um CD na abertura para colocação de CDs.
- Se não conseguir inserir o CD completamente ou se depois de colocado o mesmo não for reproduzido, verifique se o lado impresso está para cima. Pressione **CD EJECT** para ejetar o CD e verifique se este está danificado antes de inseri-lo novamente.
- Se o CD player incorporado não funcionar adequadamente, uma mensagem de erro como **ERROR-14** pode ser exibida. Consulte a seção *Entender as mensagens de erro do CD player incorporado* na página 36.
- O CD player incorporado não vem equipado com a função CD TEXT.
- Um disco CD TEXT é um CD com informação de texto gravada, tal como o título do disco, nome do artista e títulos das faixas. ■

## Operações avançadas do CD player incorporado

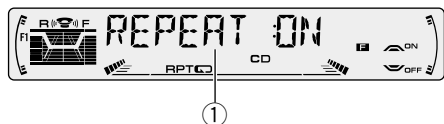

### ① Exibição da função

Mostra o estado da função.

### Pressione **FUNCTION** para exibir os nomes das funções.

Pressione **FUNCTION** repetidamente para mudar entre as seguintes funções:

**REPEAT** (reprodução repetida)—**RANDOM** (reprodução aleatória)—**T-SCAN** (reprodução de exploração)—**PAUSE** (pausa)

• Para retornar à exibição de reprodução, pressione **BAND/ESC**.



### Nota

• Se você não operar a função dentro de aproximadamente 30 segundos, o mostrador retorna automaticamente à exibição da reprodução.

## Reprodução repetida

A reprodução repetida permite que você escute uma mesma faixa novamente.

### 1 Pressione **FUNCTION** para selecionar **REPEAT**.

Mantenha **FUNCTION** pressionado até que **REPEAT** apareça no mostrador.

### 2 Pressione **▲** para ativar a reprodução repetida.

**REPEAT :ON** aparece no mostrador. A faixa que está sendo reproduzida no momento será reproduzida novamente e depois repetida.

### 3 Pressione **▼** para desativar a reprodução repetida.

**REPEAT :OFF** aparece no mostrador. A faixa que está sendo reproduzida no momento continua e depois a faixa seguinte será reproduzida.



### Nota

• Se você procurar faixas ou avançar/voltar, a reprodução repetida é cancelada automaticamente.

## Reprodução de faixas numa ordem aleatória

A reprodução aleatória permite que você reproduza as faixas de um CD numa ordem aleatória.

### 1 Pressione **FUNCTION** para selecionar **RANDOM**.

Mantenha **FUNCTION** pressionado até que **RANDOM** apareça no mostrador.

### 2 Pressione **▲** para ativar a reprodução aleatória.

**RANDOM :ON** aparece no mostrador. As faixas serão reproduzidas numa ordem aleatória.

### 3 Pressione **▼** para desativar a reprodução aleatória.

**RANDOM :OFF** aparece no mostrador. As faixas continuarão a serem reproduzidas em ordem.



## CD player incorporado

### Exploração das faixas de um CD

A reprodução de exploração permite-lhe ouvir os primeiros 10 segundos de cada faixa em um CD.

#### 1 Pressione **FUNCTION** para selecionar **T-SCAN**.

Mantenha **FUNCTION** pressionado até que **T-SCAN** apareça no mostrador.

#### 2 Pressione **▲** para ativar a reprodução de exploração.

**T-SCAN :ON** aparece no mostrador. Os primeiros 10 segundos de cada faixa são reproduzidos.

#### 3 Ao encontrar a faixa desejada, pressione **▼** para desativar a reprodução de exploração.

**T-SCAN :OFF** aparece no mostrador. A faixa continuará a ser reproduzida.

- Se o mostrador tiver retornado automaticamente à exibição da reprodução, selecione **T-SCAN** de novo pressionando **FUNCTION**.



#### Nota

- Após a exploração de um CD, a reprodução normal das faixas começa de novo.

### Pausar a reprodução do CD

A pausa permite que você pare temporariamente a reprodução do CD.

#### 1 Pressione **FUNCTION** para selecionar **PAUSE**.

Mantenha **FUNCTION** pressionado até que **PAUSE** apareça no mostrador.

#### 2 Pressione **▲** para ativar a pausa.

**PAUSE :ON** aparece no mostrador. A reprodução da faixa atual pára automaticamente.

#### 3 Pressione **▼** para desativar a pausa.

**PAUSE :OFF** aparece no mostrador. A reprodução recomeçará do mesmo ponto no qual você ativou a pausa.

### Utilização das funções de título do disco

Você pode introduzir títulos de CD e exibir tais títulos. A próxima vez que você colocar um CD com um título introduzido, o título do CD será exibido.

#### Introdução de títulos nos discos

A introdução de título de disco permite-lhe introduzir títulos com até 10 letras para até 48 discos no CD player incorporado.

#### 1 Reproduza o CD para o qual deseja introduzir um título.

#### 2 Mantenha **FUNCTION** pressionado até que **TITLE IN** apareça no mostrador.

## CD player incorporado

### 3 Pressione ▲ ou ▼ para selecionar uma letra do alfabeto.

Cada pressão de ▲ exibirá uma letra do alfabeto na ordem de **A B C ... X Y Z**, e números e símbolos na ordem de **1 2 3 ... @ # <**. Cada pressão de ▼ exibe uma letra na ordem inversa, tal como **Z Y X ... C B A**.



### 4 Pressione ► para mover o cursor para a posição do próximo caractere.

Quando a letra desejada for exibida, pressione ► para mover o cursor para a próxima posição e selecione a próxima letra. Pressione ◀ para mover para trás no mostrador.

### 5 Mova o cursor para a última posição pressionando ► depois de introduzir o título.

Ao pressionar ► mais de uma vez, o título introduzido é armazenado na memória.

### 6 Pressione BAND/ESC para retornar à exibição da reprodução.



#### Notas

- Os títulos permanecem na memória, mesmo quando os discos são retirados do CD player incorporado, e são chamados quando os discos forem colocados de novo.
- Depois que dados para 48 discos forem armazenados na memória, os dados para um novo disco sobreporão os dados mais antigos.

## Exibição dos títulos dos discos

Você pode exibir o título de qualquer disco que contenha um título armazenado.

### Pressione DISPLAY.

Pressione **DISPLAY** repetidamente para mudar entre as seguintes definições:

**PLAY TIME** (tempo de reprodução)—**DISC TITLE** (título de disco)

Ao selecionar **DISC TITLE**, o título do disco que está sendo reprodução atualmente é exibido no mostrador.

- Se não houver nenhum título introduzido para o disco, **NO TITLE** aparece no mostrador. ◻



## Multi-CD Player

### Reprodução de um CD

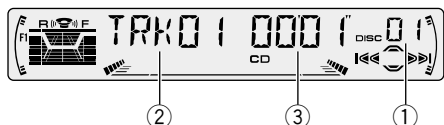

Você pode usar esta unidade para controlar um Multi-CD player, que é vendido separadamente. Estes são os passos básicos necessários para reprodução um CD em seu Multi-CD player. As operações mais avançadas serão explicadas a partir da página 18.

#### ① Indicador DISC NUMBER

Mostra o disco sendo reproduzido atualmente.

#### ② Indicador do NÚMERO DA FAIXA

Mostra a faixa que está sendo reproduzida atualmente.

#### ③ Indicador do TEMPO DE REPRODUÇÃO

Mostra o tempo de reprodução decorrido da faixa atual.

### 1 Pressione SOURCE para selecionar o Multi-CD player.

Mantenha SOURCE pressionado até que Multi-CD apareça no mostrador.

### 2 Use VOLUME para ajustar o nível de volume do som.

Gire o controle para aumentar ou diminuir o volume.

### 3 Selecione o disco que deseja escutar com os botões de 1 a 6.

Para discos localizados em 1 a 6, pressione o botão numérico correspondente.

Se você quiser selecionar um disco localizado em 7 a 12, mantenha o botão numérico correspondente pressionado, tal como 1 a 7, até que o número do disco apareça no mostrador.

• Você também pode selecionar um disco seqüencialmente pressionando ▲/▼.

### 4 Para avançar ou voltar, pressione ◀ ou ▶ mantendo-o pressionado.

### 5 Para voltar ou avançar para outra faixa, pressione ◀ ou ▶.

Quando se pressiona ▶, passa-se para o início da faixa seguinte. Quando se pressiona ◀ uma vez, passa-se para o início da faixa atual.

Quando se pressiona novamente, passa-se para a faixa anterior.



#### Notas

- Quando o Multi-CD player realiza as operações preparatórias, **READY** aparece no mostrador.
- Se o Multi-CD player não funcionar adequadamente, uma mensagem de erro como **ERROR-14** pode aparecer. Consulte o manual do usuário do Multi-CD player.
- Se não houver discos no magazine do Multi-CD player, **NO DISC** aparece no mostrador. ■

## Multi-CD player de 50 discos

Apenas as funções descritas neste manual são suportadas para os Multi-CD players de 50 discos. ■

## Operações avançadas do Multi-CD player

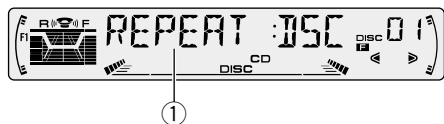

### ① Exibição da função

Mostra o estado da função.

### Pressione **FUNCTION** para exibir os nomes das funções.

Pressione **FUNCTION** repetidamente para mudar entre as seguintes funções:

**REPEAT** (reprodução repetida)—**TITLE LIST** (lista dos títulos dos discos)—**RANDOM** (reprodução aleatória)—**SCAN** (reprodução de exploração)—**ITS-P** (reprodução ITS)—**PAUSE** (pausa)—**COMP** (compressão e DBE)

- Para retornar à exibição da reprodução, pressione **BAND/ESC**.



### Nota

- Se você não operar a função dentro de aproximadamente 30 segundos, o mostrador retorna automaticamente à exibição da reprodução. ■

## Reprodução repetida

Há três gamas de reprodução repetida para o Multi-CD player: **MCD** (repetição do Multi-CD player), **TRK** (repetição de uma faixa), e **DSC** (repetição de disco).

### 1 Pressione **FUNCTION** para selecionar **REPEAT**.

Mantenha **FUNCTION** pressionado até que **REPEAT** apareça no mostrador.

### 2 Pressione **◀** ou **▶** para selecionar a gama de repetição.

Pressione **◀** ou **▶** até que a gama de repetição desejada apareça no mostrador.

- **MCD** — Repetição de todos os discos no Multi-CD player
- **TRK** — Repetição apenas da faixa atual
- **DSC** — Repetição do disco atual



### Notas

- Se você selecionar outros discos durante a reprodução repetida, a gama de reprodução repetida muda para **MCD** (repetição de Multi-CD player).
- Se você realizar a busca de faixa ou avanço rápido/retrocesso durante **TRK** (repetição de uma faixa), a gama de reprodução repetida muda para **DSC** (repetição de disco). ■

## Multi-CD Player

### Reprodução de faixas numa ordem aleatória

A reprodução aleatória permite-lhe reproduzir faixas numa ordem aleatória dentro da gama de repetição, **MCD** (repetição de Multi-CD player) e **DSC** (repetição de disco).

#### 1 Selecione uma gama de repetição.

Consulte a seção *Reprodução repetida* na página 18.

#### 2 Pressione **FUNCTION** para selecionar **RANDOM**.

Pressione **FUNCTION** até que **RANDOM** apareça no mostrador.

#### 3 Pressione **▲** para ativar a reprodução aleatória.

**RANDOM :ON** aparece no mostrador. As faixas serão reproduzidas numa ordem aleatória dentro da gama **MCD** (repetição de Multi-CD player) ou **DSC** (repetição de disco) selecionada anteriormente.

#### 4 Pressione **▼** para desativar a reprodução aleatória.

**RANDOM :OFF** aparece no mostrador. As faixas continuarão a ser reproduzidas em ordem.

### Exploração de CDs e faixas

Enquanto estiver usando **DSC** (repetição de disco), o começo de cada faixa do disco selecionado é reproduzido durante aproximadamente 10 segundos. Se estiver usando a **MCD** (repetição de Multi-CD player), o começo da primeira faixa de cada disco será reproduzido durante aproximadamente 10 segundos.

#### 1 Selecione a gama de repetição.

Consulte a seção *Reprodução repetida* na página 18.

#### 2 Pressione **FUNCTION** para selecionar **SCAN**.

Pressione **FUNCTION** até que **SCAN** apareça no mostrador.

#### 3 Pressione **▲** para ativar a reprodução de exploração.

**SCAN :ON** aparece no mostrador. Os primeiros 10 segundos de cada faixa do disco atual (ou da primeira faixa de cada disco) serão reproduzidos.

#### 4 Ao encontrar a faixa (disco) desejado(a), pressione **▼** para desativar a reprodução de exploração.

**SCAN :OFF** aparece no mostrador. A faixa (ou disco) continuará a tocar.

- Se o mostrador tiver retornado automaticamente à exibição da reprodução, selecione **SCAN** de novo pressionando **FUNCTION**.



#### Nota

- Quando a exploração de faixas ou discos terminar, a reprodução normal das faixas começará de novo.

### Pausar a reprodução do CD

A pausa permite que você pare temporariamente a reprodução do CD.

#### 1 Pressione **FUNCTION** para selecionar **PAUSE**.

Pressione **FUNCTION** até que **PAUSE** apareça no mostrador.

#### 2 Pressione **▲** para ativar a pausa.

**PAUSE :ON** aparece no mostrador. A reprodução da faixa atual pára automaticamente.

#### 3 Pressione **▼** para desativar a pausa.

**PAUSE :OFF** aparece no mostrador. A reprodução recomeçará do mesmo ponto no qual você ativou a pausa.

## Utilização das listas de reprodução ITS

A lista de reprodução ITS (seleção de faixa instantânea) permite-lhe criar uma lista de reprodução das suas faixas favoritas dos discos carregados no magazine do Multi-CD player. Depois de adicionar as suas faixas favoritas à lista de reprodução, você pode ativar a reprodução ITS e reproduzir apenas as suas faixas favoritas.

### Criação de uma lista de reprodução com a programação ITS

Você pode utilizar a função ITS para introduzir e reproduzir até 99 faixas por disco, para até 100 discos (com o título de disco). (Com Multi-CD players vendidos antes do modelo CDX-P1250 e CDX-P650, até 24 faixas podem ser armazenadas na lista de reprodução.)

#### 1 Reproduza o CD que deseja programar.

Pressione **▲** ou **▼** para selecionar o CD.

#### 2 Mantenha FUNCTION pressionado até que TITLE IN apareça no mostrador, e pressione FUNCTION para selecionar ITS.

Após a exibição de **TITLE IN**, pressione **FUNCTION** repetidamente para mudar entre as seguintes funções:

**TITLE IN** (introdução de título de disco)—**ITS** (programação ITS)

#### 3 Selecione uma faixa desejada pressionando ◀ ou ▶.

#### 4 Pressione ▲ para armazenar a faixa que está sendo reproduzida atualmente na lista de reprodução.

**IN** aparece brevemente e a faixa é adicionada à lista de reprodução.

#### 5 Pressione BAND/ESC para retornar à exibição da reprodução.



#### Nota

- Depois que dados 100 discos forem armazenados na memória, os dados para um novo disco sobreporão os dados mais antigos.

### Reprodução da sua lista de reprodução ITS

A reprodução ITS permite-lhe escutar as faixas que você introduziu na lista de reprodução ITS. Ao ativar a reprodução ITS, as faixas em sua lista de reprodução ITS no Multi-CD player começarão a ser reproduzidas.

#### 1 Selecione a gama de repetição.

Consulte a seção *Reprodução repetida* na página 18.

#### 2 Pressione FUNCTION para selecionar ITS-P.

Pressione **FUNCTION** até que **ITS-P** apareça no mostrador.

#### 3 Pressione ▲ para ativar a reprodução ITS.

**ITS-P :ON** aparece no mostrador. A reprodução das faixas contidas na lista de reprodução começa dentro da gama **MCD** (repetição de Multi-CD player) ou **DSC** (repetição de disco) selecionada anteriormente.

- Se não houver nenhuma faixa programada na gama atual para a reprodução ITS, a mensagem **ITS EMPTY** aparece no mostrador.

#### 4 Pressione ▼ para desativar a reprodução ITS.

**ITS-P :OFF** aparece no mostrador. A reprodução continuará na ordem normal, desde a faixa que estiver sendo reproduzida atualmente.

## Multi-CD Player

### Apagamento de uma faixa da lista de reprodução ITS

Quando você quiser apagar uma faixa da sua lista de reprodução ITS, você precisa ativar a reprodução ITS para fazer isso.

Se a reprodução ITS já estiver ativada, salte o passo 2. Se a reprodução ITS não estiver ativada, pressione **FUNCTION**.

#### 1 Reproduza o CD desde o qual você deseja apagar uma faixa da lista de reprodução ITS, e ative a reprodução ITS.

Consulte a seção *Reprodução da sua lista de reprodução ITS* na página 20.

#### 2 Mantenha **FUNCTION** pressionado até que **TITLE IN** apareça no mostrador, e pressione **FUNCTION** para selecionar ITS.

Após a exibição de **TITLE IN**, pressione **FUNCTION** até que **ITS** apareça no mostrador.

#### 3 Selecione a faixa desejada pressionando ◀ ou ▶.

#### 4 Pressione ▼ para apagar uma faixa da sua lista de reprodução ITS.

A faixa que estiver sendo reproduzida atualmente será apagada da lista de reprodução ITS e a reprodução da próxima faixa da lista de reprodução ITS começará.

- Se não houver mais faixas na lista de reprodução na gama atual, a mensagem **ITS EMPTY** aparece no mostrador e a reprodução normal é realizada.

#### 5 Pressione **BAND/ESC** para retornar à exibição da reprodução.

### Apagamento de um CD da lista de reprodução ITS

Quando você quiser apagar todas as faixas de um CD da sua lista de reprodução ITS, você precisa ativar a reprodução ITS para fazer isso.

#### 1 Reproduza o CD que deseja apagar.

Pressione ▲ ou ▼ para selecionar o CD.

#### 2 Mantenha **FUNCTION** pressionado até que **TITLE IN** apareça no mostrador, e pressione **FUNCTION** para selecionar ITS.

Após a exibição de **TITLE IN**, pressione **FUNCTION** até que **ITS** apareça no mostrador.

#### 3 Pressione ▼ para apagar todas as faixas do CD que estiver sendo reproduzido atualmente da lista de reprodução ITS.

Todas as faixas do CD são apagadas da lista de reprodução e **ITS CLEAR** aparece no mostrador.

#### 4 Pressione **BAND/ESC** para retornar à exibição da reprodução. ■

## Utilização das funções de título de disco

Você pode introduzir títulos de CD e exibir tais títulos. Assim, você pode buscar e selecionar facilmente um disco desejado para reprodução.

### Introdução de títulos nos discos

A introdução de título de disco permite-lhe introduzir títulos com até 10 letras para até 100 discos (com a lista de reprodução ITS) no Multi-CD player.

#### 1 Reproduza o CD para o qual deseja introduzir um título.

Pressione ▲ ou ▼ para selecionar o CD.

#### 2 Mantenha **FUNCTION** pressionado até que **TITLE IN** apareça no mostrador.

Após a exibição de **TITLE IN**, pressione **FUNCTION** repetidamente para mudar entre as seguintes funções:

**TITLE IN** (introdução de título de disco)—**ITS** (programação ITS)

## Multi-CD Player

- Ao reproduzir um CD TEXT em um Multi-CD player compatível com CD TEXT, não é possível mudar para **TITLE IN**. Isso ocorre porque o título de disco já vem gravado em um CD TEXT.

### 3 Pressione ▲ ou ▼ para selecionar uma letra do alfabeto.

Cada pressão de ▲ exibe uma letra do alfabeto na ordem de **A B C ... X Y Z**, e números e símbolos na ordem de **1 2 3 ... @ # <**. Cada pressão de ▼ exibe uma letra na ordem inversa, tal como **Z Y X ... C B A**.



### 4 Pressione ► para mover o cursor para a posição do próximo caractere.

Quando a letra desejada for exibida, pressione ► para mover o cursor para a próxima posição e selecione a próxima letra. Pressione ◀ para mover para trás no mostrador.

### 5 Mova o cursor para a última posição pressionando ► depois de introduzir o título.

Ao pressionar ► mais de uma vez, o título introduzido é armazenado na memória.

### 6 Pressione BAND/ESC para retornar à exibição da reprodução.



#### Notas

- Os títulos permanecem na memória, mesmo que os discos sejam retirados do magazine, e são chamados quando os discos forem colocados de novo.
- Depois que dados para 100 discos forem armazenados na memória, os dados para um novo disco sobreporão os dados mais antigos.

## Exibição dos títulos dos discos

Você pode exibir o título de qualquer disco que contenha um título armazenado.

### Pressione DISPLAY.

Pressione **DISPLAY** repetidamente para mudar entre as seguintes definições:

**PLAY TIME** (tempo de reprodução)—**DISC TITLE** (título de disco)

Ao selecionar **DISC TITLE**, o título do disco que está sendo reprodução atualmente é exibido no mostrador.

- Se não houver nenhum título introduzido para o disco, **NO TITLE** aparece no mostrador.

## Multi-CD Player

### Seleção de discos da lista de títulos de discos

A lista de títulos de discos permite-lhe ver a lista dos títulos dos discos armazenados com um título no Multi-CD player e selecionar um deles para reprodução.

#### 1 Pressione **FUNCTION** para selecionar **TITLE LIST**.

Pressione **FUNCTION** até que **TITLE LIST** apareça no mostrador.

#### 2 Pressione **◀** ou **▶** para rolar através da lista dos títulos disponíveis.

- Não aparece nada para os discos que não contêm um título.

#### 3 Pressione **▲** para reproduzir o seu **CD favorito**.

A reprodução do disco começará.

### Utilização das funções **CD TEXT**

*Você pode utilizar estas funções somente com um Multi-CD player compatível com CD TEXT.* Alguns discos têm certas informações que foram introduzidas durante a fabricação. Esses discos podem conter informações como título do CD, títulos das faixas, nome do artista e tempo de reprodução, e são chamados de CD TEXT. Apenas esses discos CD TEXT especialmente codificados suportam as funções relacionadas a seguir.

### Exibição de títulos nos discos **CD TEXT**

#### Pressione **DISPLAY** durante a reprodução de um **CD TEXT** no Multi-CD player.

Pressione **DISPLAY** repetidamente para mudar entre as seguintes funções:

**PLAY TIME** (tempo de reprodução)—**DISC TITLE** (título do disco)—**D.ARTIST** (artista do disco)—**TRK TITLE** (título da faixa)—**T.ARTIST** (artista da faixa)

- Se uma informação específica não foi gravada no CD TEXT, **NO XXXX** será exibido (por exemplo, **NO D-TITLE**).

#### Rolagem dos títulos no mostrador

Este aparelho só pode exibir as 10 primeiras letras de **DISC TITLE**, **D.ARTIST**, **TRK TITLE** e **T.ARTIST**. Se a informação gravada tiver mais que 10 letras, você pode rolar o texto para a esquerda de modo que o resto da informação possa ser visto.

#### Mantenha **DISPLAY** pressionado até que o título do comece a rolar para a esquerda.

O resto do título aparecerá no mostrador.

## Utilização da compressão e ênfase dos graves

*Você pode utilizar estas funções somente com um Multi-CD player que as suporta.*

Utilizar as funções COMP (compressão) e DBE (ênfase dinâmica dos graves) permite-lhe ajustar a qualidade sonora da reprodução do Multi-CD player. Cada uma das funções tem um ajuste em dois passos. A função COMP compensa a saída dos sons fortes e fracos em volumes mais altos. A função DBE realça os níveis dos graves para reproduzir um som mais volumoso. Escute cada um dos efeitos e utilize o que for melhor para a reprodução da faixa ou CD que estiver escutando.

### 1 Pressione **FUNCTION** para selecionar **COMP**.

Pressione **FUNCTION** até que **COMP** apareça no mostrador.

- Se o Multi-CD player não suportar a função COMP/DBE, **NO COMP** aparece no mostrador quando você tentar selecionar a função.

### 2 Pressione **▲** ou **▼** para selecionar a sua definição favorita.

Pressione **▲** ou **▼** repetidamente para mudar entre as seguintes funções:

**COMP OFF—COMP 1—COMP 2—COMP OFF—  
DBE 1—DBE 2** 



## Ajustes de áudio

### Introdução aos ajustes de áudio

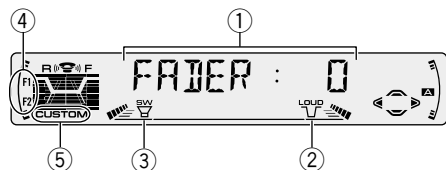

- ① **Mostrador ÁUDIO**  
Mostra o status dos ajustes de áudio.
- ② **Indicador LOUD**  
Aparece no mostrador quando a compensação de audibilidade é ativada.
- ③ **Indicador SW**  
Aparece no mostrador quando o subwoofer é ativado.
- ④ **Indicador F1 ou F2**  
O indicador **F1** ou **F2** se ilumina dependendo da definição SFEQ.
- ⑤ **Indicador CUSTOM**  
Aparece no mostrador quando a equalização é ajustada.

### Pressione **AUDIO** para exibir os nomes das funções de áudio.

Pressione **AUDIO** repetidamente para mudar para uma das seguintes funções de áudio: **FADER** (ajuste de balanço)—**EQ** (ajuste fino da curva do equalizador)—**BASS** (graves)—**TRE** (agudos)—**LOUD** (compensação de audibilidade)—**SUB.W** (saída do subwoofer)—**80HZ0** (ajuste do subwoofer)—**SLA** (ajuste do nível do som)

- Quando selecionar o sintonizador FM como fonte, você não pode mudar para **SLA**.
- Para voltar exibir as fontes, pressione **BAND/ESC**.



### Notas

- Se você não usar a função de áudio em aproximadamente 30 segundos, o mostrador volta a exibir a fonte automaticamente.
- As funções do menu de áudio mudam dependendo da definição da saída traseira no menu de ajustes iniciais. Consulte a seção *Ativação/desativação da definição da saída traseira* na página 33. ■

## Definição do equalizador de foco sonoro

Clarificar a imagem sonora dos vocais e instrumentos permite a criação de um ambiente sonoro natural e confortável.

Também é possível obter um maior prazer de audição se a posição de audição for escolhida cuidadosamente.

- O modo **FRT1** realça os agudos na saída frontal e os graves na saída traseira.

O modo **FRT2** realça os agudos e os graves na saída frontal e os graves na saída traseira. (O realce dos graves é igual para as saídas frontal e traseira.)

Tanto para **FRT1** como **FRT2** o ajuste **HI** proporciona um efeito mais pronunciado do que o ajuste **LOW**.

### 1 Pressione **SFEQ** para selecionar o modo **SFEQ** desejado.

Pressione **SFEQ** para selecionar entre os seguintes modos:

**FRT1-HI** (frente 1-alto)—**FRT1-LOW** (frente 1-baixo)—**FRT2-HI** (frente 2-alto)—**FRT2-LOW** (frente 2-baixo)—**CUSTOM** (personalizado)—**SFEQ OFF** (desativado)

O modo selecionado (por exemplo, **F1**) aparece no mostrador.

### 2 Pressione **◀** ou **▶** para selecionar a posição desejada.

Pressione **◀** ou **▶** até que a posição desejada apareça no mostrador.

**L** (esquerda)—**C** (centro)—**R** (direita)



#### Nota

- Se você ajustar os graves ou agudos, o modo **CUSTOM** memoriza um modo **SFEQ** no qual os graves e agudos são ajustados para sua preferência pessoal.

## Usar o ajuste de balanço

Você pode selecionar um ajuste de balanço/revezamento que lhe proporcione um ambiente ideal para se ouvir em todos os assentos.

### 1 Pressione **AUDIO** para selecionar **FADER**.

Pressione **AUDIO** até que **FADER** apareça no mostrador.

- Se o ajuste do balanço já foi feito anteriormente, **BAL** será exibido.

### 2 Pressione **▲** ou **▼** para ajustar o balanço do alto-falante frontal/traseiro.

Cada vez que **▲** ou **▼** é pressionado, o balanço do alto-falante frontal/traseiro muda para a frente ou para a traseira.

- **FADER :F15 – FADER :R15** é exibido quando o balanço do alto-falante frontal/traseiro muda da frente para a traseira.

- O ajuste adequado quando se usa um sistema com somente dois alto-falantes é

**FADER : 0.**

- Quando a definição da saída traseira é subwoofer, não é possível ajustar o balanço dos alto-falantes frontais/traseiros. Consulte a seção *Ativação/desativação da definição da saída traseira* na página 33.

### 3 Pressione **◀** ou **▶** para ajustar o balanço do alto-falante esquerdo/direito.

Quando você pressiona **◀** ou **▶**, **BAL : 0** é exibido.

Cada vez que **◀** ou **▶** é pressionado, o balanço do alto-falante esquerdo/direito muda para a esquerda/direita.

- **BAL :L9 – BAL :R9** é exibido quando o balanço do alto-falante esquerdo/direito muda da esquerda para a direita.

## Ajustes de áudio

### Usar o equalizador

O equalizador permite que você ajuste a equalização como desejar de acordo com as características acústicas do interior do carro.

### Recuperar as curvas de equalização

Existem sete curvas de equalização memorizadas que você pode recuperar facilmente. A lista das curvas de equalização é a seguinte:

Mostrador	Curva de equalização
<b>POWERFUL</b>	Potente
<b>NATURAL</b>	Natural
<b>VOCAL</b>	Vocal
<b>CUSTOM1, 2</b>	Curva do Usuário 1, 2
<b>EQ FLAT</b>	Plana
<b>SUPER BASS</b>	Super graves

- **CUSTOM1** e **CUSTOM2** são curvas do equalizador ajustadas pelo usuário.
- Uma curva **CUSTOM1** separada pode ser criada para cada fonte. (O CD player incorporado e o Multi-CD player são ajustado para a mesma curva do equalizador automaticamente.)
- Se você fizer ajustes quando uma curva diferente de **CUSTOM2** estiver selecionada, as definições da curva do equalizador são memorizadas em **CUSTOM1**.
- Uma curva **CUSTOM2** pode ser criada em comum para todas as fontes.
- Se você fizer ajustes quando a curva **CUSTOM2** estiver selecionada, a curva **CUSTOM2** é atualizada.
- Quando **EQ FLAT** é selecionada, não é feito nenhum acréscimo ou correção ao som. Isso é útil para se verificar o efeito das curvas de equalização, mudando-se de **EQ FLAT** para uma das várias curvas de equalização ajustada.

### Pressione EQ para selecionar o equalizador.

- Se o equalizador foi ajustado anteriormente com uma curva que não seja **POWERFUL**, o nome da curva de equalização selecionada anteriormente, como **NATURAL**, **VOCAL**, **CUSTOM 1**, **CUSTOM 2**, **EQ FLAT** ou **SUPER BASS** será exibido.

### Ajustar as curvas de equalização

Você pode ajustar a configuração da curva de equalização selecionada atualmente como desejar. Estas configurações das curvas de equalização ajustadas são memorizadas em **CUSTOM1** ou **CUSTOM2**.

#### 1 Pressione AUDIO para selecionar o modo de equalização.

Pressione **AUDIO** até que **EQ-LOW/EQ-MID/EQ-HIGH** apareça no mostrador.

#### 2 Selecione a banda que quer ajustar com ◀/▶.

**EQ-LOW** (baixa)—**EQ-MID** (média)—**EQ-HIGH** (alta)

#### 3 Pressione ▲ ou ▼ para ajustar a curva de equalização.

Cada vez que ▲ ou ▼ é pressionado, a curva de equalização aumenta ou diminui, respectivamente.

- **+6 – -6** é exibido quando a curva de equalização aumenta ou diminui.
- As variações reais de ajuste são diferentes dependendo de qual curva de equalização é selecionada.



#### Nota

- Se você fizer ajustes quando uma curva que não seja **CUSTOM2** for selecionada, a curva **CUSTOM1** ajustada recentemente substituirá a anterior.

## Ajuste fino da curva do equalizador

Você pode ajustar a frequência central e o fator Q (características da curva) de cada banda da curva selecionada atualmente (**EQ-LOW/EQ-MID/EQ-HIGH**).

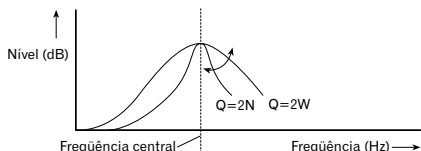

**1 Mantenha AUDIO pressionado até que a frequência e o fator Q (por exemplo, F-80 Q-1W) apareçam no mostrador.**

**2 Pressione AUDIO para selecionar a banda que deseja ajustar.**

Pressione **AUDIO** repetidamente para mudar entre as seguintes bandas:

**EQ-LOW** (baixa)—**EQ-MID** (média)—**EQ-HIGH** (alta)

**3 Pressione ◀/▶ para selecionar a frequência desejada.**

Pressione ◀ ou ▶ até que a frequência desejada apareça no mostrador.

**LOW:** 40—80—100—160 (Hz)

**MID:** 200—500—1K—2K (Hz)

**HIGH:** 3K—8K—10K—12K (Hz)

**4 Pressione ▲/▼ para selecionar o fator Q desejado.**

Pressione ▲ ou ▼ até que o fator Q apareça no mostrador.

**2N—1N—1W—2W**



### Nota

- Se você fizer ajustes quando uma curva diferente de **CUSTOM2** estiver selecionada, a curva **CUSTOM1** será atualizada. ■

## Ajuste dos graves

Você pode ajustar a frequência de corte e o nível dos graves.

No modo **FRT1**, o ajuste dos graves afeta apenas a saída traseira; a saída frontal não pode ser ajustada.

**1 Pressione AUDIO para selecionar BASS.**

Pressione **AUDIO** até que **BASS** apareça no mostrador.

**2 Selecione a frequência desejada com ◀/▶.**

Pressione ◀ ou ▶ até que a frequência desejada apareça no mostrador.

**40—63—100—160 (Hz)**

**3 Pressione ▲ ou ▼ para ajustar o nível dos graves.**

Cada pressão de ▲ ou ▼ aumenta ou diminui o nível dos graves. Um valor entre **+6—-6** é exibido à medida que o nível aumenta ou diminui. ■

## Ajustes de áudio

### Ajuste dos agudos

Você pode ajustar a frequência de corte e o nível dos agudos.

Nos modos **FRT1** e **FRT2**, o ajuste dos agudos afeta apenas a saída frontal; a saída traseira não pode ser ajustada.

#### 1 Pressione **AUDIO** para selecionar **TRE**.

Pressione **AUDIO** até que **TRE** apareça no mostrador.

#### 2 Selecione a frequência desejada com ◀/▶.

Pressione ◀ ou ▶ até que a frequência desejada apareça no mostrador.

**2K—4K—6K—10K** (Hz)

#### 3 Pressione ▲ ou ▼ para ajustar o nível dos agudos.

Cada pressão de ▲ ou ▼ aumenta ou diminui o nível dos agudos. Um valor entre **+6—-6** é exibido à medida que o nível aumenta ou diminui.

### Ajustar a compensação de audibilidade

A compensação de audibilidade contrabalança as deficiências das gamas sonoras baixas e altas em volume baixo.

#### 1 Pressione **AUDIO** para selecionar **LOUD**.

Pressione **AUDIO** até que **LOUD** apareça no mostrador.

#### 2 Pressione ▲ para ativar a compensação de audibilidade.

O nível de audibilidade (por exemplo, **LOUD :MID**) aparece no mostrador.

#### 3 Pressione ◀ ou ▶ para selecionar o nível.

Pressione ◀ ou ▶ até que o nível desejado apareça no mostrador.

**LOW** (baixa)—**MID** (média)—**HI** (alta)

#### 4 Pressione ▼ para desativar a compensação de audibilidade.

**LOUD :OFF** aparece no mostrador.

### Utilização da saída de subwoofer

Este aparelho é dotado de uma saída de subwoofer que pode ser ativada e desativada. Quando um subwoofer é conectado à saída traseira, primeiro mude a definição da saída traseira para subwoofer, e em seguida ative a saída de subwoofer. Para maiores detalhes, consulte a seção *Ativação/desativação da definição da saída traseira* na página 33.

#### 1 Pressione **AUDIO** para selecionar **SUB.W**.

Quando a definição da saída traseira é subwoofer, você pode selecionar **SUB.W**. Pressione **AUDIO** até que **SUB.W** apareça no mostrador.

#### 2 Pressione ▲ para ativar a saída de subwoofer.

**SUB.W :ON** aparece no mostrador. Agora a saída de subwoofer está ativada.

#### 3 Pressione ▼ para desativar a saída de subwoofer.

**SUB.W :OFF** aparece no mostrador. Agora a saída de subwoofer está desativada.

## Ajuste das definições do subwoofer

Quando a saída de subwoofer está ativada, você pode ajustar a frequência de corte e o nível de saída do subwoofer.

### 1 Pressione **AUDIO** para selecionar a definição do subwoofer.

Quando a saída de subwoofer está ativada, você pode selecionar a definição do subwoofer.

Pressione **AUDIO** até que **80Hz** apareça no mostrador.

- Se a definição do subwoofer tiver sido ajustada anteriormente, a frequência selecionada anteriormente aparecerá, tal como **50Hz** ou **125Hz**.

### 2 Pressione ◀ ou ▶ para selecionar a frequência de corte.

Pressione ◀ e **50Hz** será exibido. Pressione ▶ e **125Hz** será exibido. Apenas as frequências abaixo daquelas na gama selecionada são geradas pelo subwoofer.

### 3 Pressione ▲ ou ▼ para ajustar o nível de saída do subwoofer.

Cada pressão de ▲ ou ▼ aumenta ou diminui o nível do subwoofer (por exemplo, **+6** a **-6**).

Pressione ▲ ou ▼ até que o valor desejado seja exibido. ■

## Ajustar o nível de volume da fonte

O SLA (Ajuste de nível de volume da fonte) permite que você ajuste o nível de volume da fonte para evitar mudanças radicais de volume ao mudar de fonte.

- Os ajustes se baseiam no nível de volume do sintonizador FM, que permanece inalterado.

### 1 Compare o nível de volume do sintonizador FM com o da fonte que você quer ajustar (por exemplo, CD player incorporado).

### 2 Pressione **AUDIO** para selecionar **SLA**.

Pressione **AUDIO** até que **SLA** apareça no mostrador.

### 3 Pressione ▲ ou ▼ para ajustar o volume da fonte.

Cada vez que ▲ ou ▼ é pressionado o volume da fonte aumenta ou diminui, respectivamente.

- **SLA : +4 – SLA :-4** é exibido quando o volume da fonte aumenta ou diminui.



#### Notas

- Como o volume do sintonizador FM é o controle não é possível fazer ajustes no nível de volume da fonte do mesmo.
- O nível de volume do sintonizador AM pode ser ajustado com os ajustes de nível de volume da fonte.
- O CD player incorporado e o Multi-CD player são ajustados para o mesmo ajuste de nível do som. ■

## Ajustes iniciais

### Fazer os ajustes iniciais

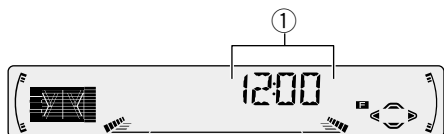

Os ajustes iniciais permitem que você faça a configuração dos diferentes ajustes iniciais da unidade.

#### ① Exibição da função

Mostra o estado da função.

**1 Pressione SOURCE mantendo-o pressionado até que a unidade desligue.**

**2 Pressione FUNCTION mantendo-o pressionado até que FM STEP apareça no mostrador.**

**3 Pressione FUNCTION para selecionar uma dos ajustes iniciais.**

Pressione **FUNCTION** repetidamente para mudar para uma das seguintes ajuste:

**TIME—FM STEP—AM STEP—WARN—AUX—DIMMER—FRT+REAR**

Siga as instruções a seguir para fazer cada ajuste em particular.

- Para cancelar os ajustes iniciais, pressione **BAND/ESC**.
- Você também pode cancelar os ajustes iniciais mantendo **FUNCTION** pressionado até que a unidade desligue.

### Ajustar a hora

Esse ajuste serve para acertar a hora do relógio no mostrador da unidade.

**1 Pressione FUNCTION para selecionar a hora.**

Pressione **FUNCTION** até que a hora apareça no mostrador.

**2 Selecione a parte da hora que você quer ajustar com ◀/▶.**

Quando se pressiona ◀/▶ uma parte do relógio do mostrador é selecionada:

**HOURL—MINUTE**

Quando você seleciona uma parte do relógio a mesma pisca.



**3 Selecione a hora correta com ▲/▼.**

Quando se pressiona ▲, a hora ou minuto selecionado aumenta. Quando se pressiona ▼, a hora ou minuto selecionado diminui.

## Ajustar o passo de sintonia FM

O passo de sintonia FM usado na sintonia de busca no modo FM pode ser mudado de 100 kHz (o passo programado na fábrica) para 50 kHz.

### 1 Pressione **FUNCTION** para selecionar **FM STEP**.

Pressione **FUNCTION** repetidamente até que **FM STEP** apareça no mostrador.

### 2 Selecione o passo de sintonia FM com



#### Nota

- Se a sintonia de busca for feita em passos de 50 Hz, as estações podem ser sintonizadas de forma imprecisa. Sintonize as estações com a sintonia manual ou use a sintonia de busca novamente.

## Ajustar o passo de sintonia AM

O passo de sintonia AM pode ser mudado de 9 kHz, o passo programado na fábrica, para 10 kHz. Ao usar o sintonizador na América do Norte, América Central e América do Sul, reprograma o passo de sintonia AM, alterando o de 9 kHz (531 – 1.602 kHz, permissíveis) para 10 kHz (530 – 1.640 kHz, permissíveis).

### 1 Pressione **FUNCTION** para selecionar **AM STEP**.

Pressione **FUNCTION** repetidamente até que **AM STEP** apareça no mostrador.

### 2 Selecione o passo de sintonia AM com



Quando se pressiona muda-se o passo de sintonia AM de 9 kHz para 10 kHz. O passo de sintonia AM selecionado aparecerá no mostrador.

## Ativação/desativação do som de advertência

Se o painel frontal não for retirado do componente principal dentro de cinco segundos depois que a ignição for desligada, um som de advertência soar. Você pode desativar o som de advertência.

### 1 Pressione **FUNCTION** para selecionar **WARN**.

Pressione **FUNCTION** repetidamente até que **WARN** apareça no mostrador.

### 2 Ative ou desative **WARN** com /.

Pressionar / ativa ou desativa **WARN** e tal estado é exibido (por exemplo, **WARN :ON**).

## Ativação/desativação do componente auxiliar

É possível usar um componente auxiliar com esta unidade. Ative o componente auxiliar quando usar um componente auxiliar conectado a esta unidade.

### 1 Pressione **FUNCTION** para selecionar **AUX**.

Pressione **FUNCTION** repetidamente até que **AUX** apareça no mostrador.

### 2 Ative ou desative **AUX** com /.

Pressionar / ativa ou desativa **AUX** e tal estado é exibido no mostrador (por exemplo, **AUX :ON**).



## Ajustes iniciais

### Ativação/desativação da definição do reostato

Para evitar que o mostrador fique muito brilhante de noite, o mostrador é automaticamente obscurecido quando as luzes do automóvel são acesas. Você pode ativar ou desativar o reostato.

#### 1 Pressione **FUNCTION** para selecionar **DIMMER**.

Pressione **FUNCTION** repetidamente até que **DIMMER** apareça no mostrador.

#### 2 Ative ou desative **DIMMER** com ▲/▼.

Pressionar ▲/▼ ativa ou desativa **DIMMER** e tal estado é exibido (por exemplo, **DIMMER :ON**).



### Ativação/desativação da definição da saída traseira

A saída traseira deste aparelho (saída dos alto-falantes traseiros e saída traseira RCA) pode ser usada para uma conexão de alto-falantes de gama completa ou subwoofer. Se você mudar a definição da saída traseira para subwoofer, você pode conectar um fio de alto-falante traseiro diretamente ao subwoofer sem usar um amplificador auxiliar.

- Se você conectar um subwoofer à saída traseira, mude a definição da saída traseira para subwoofer.
- Mesmo que você mude esta definição, nenhum som será produzido a menos que você ative a saída de subwoofer (consulte *Utilização da saída de subwoofer* na página 29).
- Tanto a saída dos alto-falantes traseiros e saída traseira RCA são mudadas simultaneamente nesta definição.

#### 1 Pressione **FUNCTION** para selecionar o modo de definição da saída traseira.

Pressione **FUNCTION** repetidamente até que **FRT+REAR** apareça no mostrador.

- Se a definição da saída traseira tiver sido ajustada para subwoofer, **FRT+S/W** aparecerá no mostrador.

#### 2 Selecione alto-falante de gama completa ou subwoofer com ◀/▶.

Pressionar ◀/▶ muda entre **FRT+REAR** (alto-falante de gama completa) e **FRT+S/W** (subwoofer), e tal estado é exibido.

## Ativar ou desativar a exibição da hora

Você pode ativar a exibição da hora mesmo quando a unidade está desligada.

### Pressione **CLOCK** para selecionar a exibição da hora.

Cada vez que **CLOCK** é pressionado, a exibição da hora é ativada ou desativada.

- A hora desaparece temporariamente enquanto você executa outras operações, mas 25 segundos depois a indicação da hora é exibida novamente. 

## Utilização da fonte AUX

Um interconector IP-BUS-RCA como o CD-RB20 ou CD-RB10 (vendido separadamente) permite-lhe conectar esta unidade a um componente auxiliar com saída RCA. Para maiores detalhes, consulte o manual do usuário do interconector IP-BUS-RCA.

## Seleção de **AUX** como a fonte

### Pressione **SOURCE** para selecionar **AUX** como a fonte.

Pressione **SOURCE** até que **AUX** apareça no mostrador.

- Se o componente auxiliar não estiver ativado, a fonte **AUX** não pode ser selecionada. Para maiores detalhes, consulte a seção *Ativação/desativação do componente auxiliar* na página 32.

## Definição do título da fonte **AUX**

O título exibido para a fonte **AUX** pode ser alterado.

**1 Depois de selecionar **AUX** como a fonte, mantenha **FUNCTION** pressionado até que **TITLE IN** apareça no mostrador.**

**2 Pressione **▲** ou **▼** para selecionar uma letra do alfabeto.**

Cada pressão de **▲** exibirá uma letra do alfabeto na ordem de **A B C ... X Y Z**, e números e símbolos na ordem de **1 2 3 ... @ # <**. Cada pressão de **▼** exibe uma letra na ordem inversa, tal como **Z Y X ... C B A**.



**3 Pressione **►** para mover o cursor para a posição do próximo caractere.**

Quando a letra desejada for exibida, pressione **►** para mover o cursor para a próxima posição e selecione a próxima letra. Pressione **◄** para mover para trás no mostrador.

**4 Mova o cursor para a última posição pressionando **►** depois de introduzir o título.**

Ao pressionar **►** mais de uma vez, o título introduzido é armazenado na memória.

**5 Pressione **BAND/ESC** para retornar à exibição da reprodução.** 

## Informações adicionais

### Cuidados com o CD player

- Use somente CDs com a marca Compact Disc Digital Audio mostrada abaixo.



- Use somente CDs normais e circulares. Se você inserir CDs de formato incomum e não circular, estes podem emperrar o CD player ou não serem reproduzidos adequadamente.



- Verifique se os CDs estão rachados, arranhados ou empenados antes de reproduzi-los. CDs com rachaduras, arranhões ou que estão empenados podem não serem reproduzidos adequadamente. Não use estes CDs.
- Evite tocar a superfície gravada (o lado não impresso) ao manusear o CD.
- Guarde os CDs nas caixas quando estes não estiverem sendo usados.
- Não deixe os CDs no sol e não os exponha a altas temperaturas.
- Não escreva, coloque etiquetas ou passe produtos químicos na superfície dos CDs.
- Para limpar um CD, passe um pano macio no mesmo, indo do centro para fora.



- Se o aquecedor for usado no frio, a umidade pode se formar nos componentes internos do CD player. A condensação pode fazer com que o CD player não funcione adequadamente. Se achar que o problema é esse, desligue o CD player por mais ou menos uma hora para que o mesmo seque e passe um pano macio no CD úmido para retirar a umidade.

- As trepidações do carro podem interromper a reprodução do CD. ■

### CDs CD-R/CD-RW

- CDs CD-R (CD gravável) e CD-RW (CD-regravável) gravados em unidades de CDs CD-R/CD-RW que não sejam gravadores de CDs de áudio podem não serem reproduzidos adequadamente neste CD player.
- CDs de áudio CD-R/CD-RW, mesmo que tenham sido gravados em gravadores de CDs de áudio, podem não serem reproduzidos adequadamente neste CD player devido a diferenças nas características do CD, e a arranhões ou sujeira no CD. A existência de sujeira ou condensação nas lentes que estão dentro da unidade também pode impedir a reprodução.
- Os títulos e outras informações de texto gravados em um disco CD-R/CD-RW podem não ser exibidos por este aparelho.
- Este aparelho conforma com a função de salto de faixa de disco CD-R/CD-RW. Portanto, as faixas que contêm informação de salto são saltadas automaticamente.
- Leia as precauções em relação aos CDs CD-R/CD-RW antes de usá-los. ■

## Entender as mensagens de erro do CD player incorporado

Quando ocorrem problemas durante a reprodução do CD uma mensagem de erro pode aparecer no mostrador. Se uma mensagem de erro aparecer no mostrador, consulte a tabela abaixo para ver qual é o problema e qual o método sugerido para solucioná-lo. Se não conseguir solucionar o problema, entre em contato com o revendedor ou posto de assistência técnica autorizado da Pioneer mais próximo.

Mensagem	Causa	Ação
<b>ERROR-11, 12, 17, 30</b>	CD sujo	Limpe o CD.
<b>ERROR-11, 12, 17, 30</b>	CD arranhado	Troque o CD.
<b>ERROR-14</b>	CD não gravado	Verifique o CD.
<b>ERROR-10, 11, 12, 14, 17, 30, A0</b>	Elétrica ou mecânica	Ligue e desligue a ignição, mude para uma outra fonte e volte para o CD player.
<b>ERROR-44</b>	Todas as faixas são faixas de salto	Troque o disco.
<b>HEAT</b>	CD player superaquecido	Desligue o CD player até que o mesmo fique frio.



## Informações adicionais

### Especificações

#### Generalidades

Fonte de energia .....	14,4 V DC (10,8 – 15,1 V permissível)
Sistema de conexão à terra .....	Tipo negativo
Consumo de corrente máx. ....	10,0 A
Dimensões (L x A x P): (DIN)	
Armação .....	178 x 50 x 157 mm
Nariz .....	170 x 58 x 19 mm
(D)	
Armação .....	178 x 50 x 162 mm
Nariz .....	170 x 46 x 14 mm
Peso .....	1,5 kg

#### Amplificador

A potência de saída contínua é de 22 W por canal, mínimo em 4 ohms, ambos canais acionados, 50 a 15.000 Hz com distorção harmônica total inferior a 5%. Potência de saída máxima

.....	50 W x 4, 50 W x 2/4 $\Omega$ + 70 W x 1/2 $\Omega$ (para subwoofer)
-------	--

Impedância de carga .....	4 $\Omega$ (4 – 8 $\Omega$ [2 $\Omega$ para 1 canal] permissível)
---------------------------	---

Nível de saída máxima da pré-saída/  
impedância de saída .....

Equalizador (Equalizador paramétrico de 3 bandas):	
(Baixo) .....	Frequência: 40/80/100/160 Hz Fator Q: 0,35/0,59/0,95/1,15 (+6 dB quando reforçado) Nível: $\pm 12$ dB
(Médio) .....	Frequência: 200/500/1k/2k Hz Fator Q: 0,35/0,59/0,95/1,15 (+6 dB quando reforçado) Nível: $\pm 12$ dB
(Alto) .....	Frequência: 3,15k/8k/10k/12,5k Hz Fator Q: 0,35/0,59/0,95/1,15 (+6 dB quando reforçado) Nível: $\pm 12$ dB

Contorno de audibilidade

(Baixo) .....	+3,5 dB (100 Hz), +3 dB (10 kHz)
(Médio) .....	+10 dB (100 Hz), +6,5 dB (10 kHz)
(Alto) .....	+11 dB (100 Hz), +11 dB (10 kHz) (volume : -30 dB)

Controles de tonalidade

(Graves) .....	Frequência: 40/63/100/160 Hz Nível: $\pm 12$ dB
(Agudos) .....	Frequência: 2,5k/4k/6,3k/10k Hz Nível: $\pm 12$ dB

Saída subwoofer

Frequências .....	50/80/125 Hz
Envolvente .....	-12 dB/oct.
Ganho .....	$\pm 12$ dB

#### CD player

Sistema ..... Sistema de áudio de discos compactos

Discos utilizáveis ..... Discos compactos

Formato dos sinais:

Frequência de amostragem .....	44,1 kHz
Número de bits de quantização .....	16; lineares

Características da frequência

.....	5 – 20.000 Hz ( $\pm 1$ dB)
Relação sinal-ruído .....	94 dB (1 kHz) (Rede IEC-A)
Gama dinâmica .....	92 dB (1 kHz)
Número de canais .....	2 (estéreo)

#### Sintonizador FM

Gama de frequências ..... 87,9 – 107,9 MHz  
Sensibilidade utilizável ..... 9 dBf (0,8  $\mu$ V/75  $\Omega$ , mono,  
Sinal-ruído: 30 dB)

Sensibilidade para 50 dB de silenciamento .....

..... 15 dBf (1,5  $\mu$ V/75  $\Omega$ , mono)  
Relação sinal-ruído ..... 70 dB (rede IEC-A)  
Distorção ..... 0,3% (a 65 dBf, 1 kHz,  
estéreo)

Resposta de frequência ..... 30 – 15.000 Hz ( $\pm 3$  dB)  
Separação estéreo ..... 40 dB (a 65 dBf, 1 kHz)

#### Sintonizador AM

Gama de frequências ..... 530 – 1.710 kHz (10 kHz)  
Sensibilidade utilizável ..... 18  $\mu$ V (Sinal-ruído: 20 dB)  
Seletividade ..... 50 dB ( $\pm 10$  kHz)



#### Nota

- As especificações e o design estão sujeitos a modificações sem aviso prévio em virtude de melhoramentos. ■





**PIONEER CORPORATION**

4-1, MEGURO 1-CHOME, MEGURO-KU, TOKYO 153-8654, JAPAN

**PIONEER ELECTRONICS (USA) INC.**

P.O. Box 1540, Long Beach, California 90801-1540, U.S.A.

TEL: (800) 421-1404

**PIONEER EUROPE NV**

Haven 1087, Keetberglaan 1, B-9120 Melsele, Belgium

TEL: (0) 3/570.05.11

**PIONEER ELECTRONICS AUSTRALIA PTY. LTD.**

178-184 Boundary Road, Braeside, Victoria 3195, Australia

TEL: (03) 9586-6300

**PIONEER ELECTRONICS OF CANADA, INC.**

300 Allstate Parkway, Markham, Ontario L3R OP2, Canada

TEL: (905) 479-4411

**PIONEER ELECTRONICS DE MEXICO, S.A. de C.V.**

San Lorenzo 1009 3er. Piso Desp. 302

Col. Del Valle Mexico, D.F. C.P. 03100

TEL: 5-688-52-90

Published by Pioneer Corporation.  
Copyright © 2001 by Pioneer Corporation.  
All rights reserved.

Publication de Pioneer Corporation.  
Copyright © 2001 Pioneer Corporation.  
Tous droits de reproduction et de traduction  
réservés.