

Pioneer *sound.vision.soul*

Multi-CD control High power CD player with FM/AM tuner

Reproductor de CD de alta potencia con control de múltiples CD con sintonizador FM/AM

English

Español

SUPER  TUNER III

Operation Manual

DEH-P6450

Manual de Operación

Thank you for buying this Pioneer product.

Please read through these operating instructions so you will know how to operate your model properly. *After you have finished reading the instructions, put them away in a safe place for future reference.*

01 Before You Start

About this manual **5**

Precautions **5**

Use and care of the remote control **5**

- Installing the battery **5**
- Using the remote control **6**

Protecting your unit from theft **6**

- Removing the front panel **6**
- Attaching the front panel **7**

About the demo mode **7**

- Reverse mode **7**
- Feature demo **7**

What's what **8**

- Head Unit **8**
- Remote control **9**

02 Power ON/OFF

Turning the unit on **10**

Selecting a source **10**

Turning the unit off **10**

03 Tuner

Listening to the radio **11**

Introduction of advanced tuner operation **12**

Storing and recalling broadcast frequencies **12**

Tuning in strong signals **13**

Storing the strongest broadcast frequencies **13**

04 Built-in CD Player

Playing a CD **14**

Introduction of advanced built-in CD player operation **15**

Repeating play **15**

Playing tracks in a random order **15**

Scanning tracks of a CD **16**

Pausing CD playback **16**

Using disc title functions **16**

- Entering disc titles **16**
- Displaying disc titles **17**

Using CD TEXT functions **17**

- Displaying titles on CD TEXT discs **17**
- Scrolling titles in the display **17**

05 Multi-CD Player

- Playing a CD **18**
- 50-disc multi-CD player **18**
- Introduction of advanced multi-CD player operation **19**
- Repeating play **19**
- Playing tracks in a random order **20**
- Scanning CDs and tracks **20**
- Pausing CD playback **20**
- Using ITS playlists **21**
 - Creating a playlist with ITS programming **21**
 - Playback from your ITS playlist **21**
 - Erasing a track from your ITS playlist **22**
 - Erasing a CD from your ITS playlist **22**
- Using disc title functions **22**
 - Entering disc titles **22**
 - Displaying disc titles **23**
 - Selecting discs from the disc title list **23**
- Using CD TEXT functions **24**
 - Displaying titles on CD TEXT disc **24**
 - Scrolling titles in the display **24**
- Using compression and bass emphasis **24**

06 AudioAdjustments

- Introduction of audio adjustments **25**
- Setting the sound focus equalizer **25**
- Using balance adjustment **26**
- Using the equalizer **26**
 - Recalling equalizer curves **26**
 - Adjusting equalizer curves **27**
 - Fine adjusting equalizer curve **27**
- Adjusting bass **28**
- Adjusting treble **28**
- Adjusting loudness **28**
- Using subwoofer output **28**
 - Adjusting subwoofer settings **29**
- Adjusting source levels **29**

07 Initial Settings

- Adjusting initial settings **30**
- Setting the time **30**
- Setting the FM tuning step **30**
- Setting the AM tuning step **31**
- Switching the warning tone **31**
- Switching the auxiliary setting **31**
- Switching the dimmer setting **31**
- Selecting the brightness **32**
- Switching the rear output setting **32**
- Switching the Telephone Muting/Attenuation **32**

08 Other Functions

- Setting the time display on or off **33**
- Using different entertainment displays **33**
- Using the AUX source **33**
 - Selecting AUX as the source **33**
 - Setting the AUX title **33**
- Using the telephone muting/attenuation **34**

09 Additional Information

- CD player and care **34**
- CD-R/CD-RW discs **35**
- Understanding built-in CD player error messages **35**
- Specifications **36**

Before You Start

About this manual

This unit features a number of sophisticated functions ensuring superior reception and operation. All the functions have been designed for the easiest possible use, but many are not self-explanatory. This operation manual will help you benefit fully from this product's potential and to maximize your listening enjoyment.

We recommend that you familiarize yourself with the functions and their operation by reading through the manual before you begin using this unit. It is especially important that you read and observe precautions on this page and in other sections.

This manual explains head unit operation. You can perform the same operations with the remote control.

Precautions

CAUTION: USE OF CONTROL OR ADJUSTMENT OR PERFORMANCE OF PROCEDURES OTHER THAN THOSE SPECIFIED HEREIN MAY RESULT IN HAZARDOUS RADIATION EXPOSURE.

CAUTION: THE USE OF OPTICAL INSTRUMENTS WITH THIS PRODUCT WILL INCREASE EYE HAZARD.

- Keep this manual handy as a reference for operating procedures and precautions.
- Always keep the volume low enough so you can hear sounds outside of the car.
- Protect this product from moisture.
- If the battery is disconnected or discharged, the preset memory will be erased and must be reprogrammed.
- If this unit does not operate properly, contact your dealer or nearest authorized Pioneer Service Station.

Use and care of the remote control

Installing the battery

Slide the tray out on the back of the remote control and insert the battery with the plus (+) and minus (-) poles pointing in the proper direction.

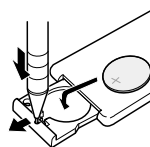

WARNING

Keep the battery out of the reach of children. Should the battery be swallowed, immediately consult a doctor.

CAUTION

- Use only one **CR2025 (3V)** lithium battery.
- Remove the battery if the remote control is not to be used for a month or longer.
- Do not recharge, disassemble, heat or dispose of battery in fire.
- Do not handle the battery with metallic tools.
- Do not store the battery with metallic materials.
- In the event of battery leakage, wipe the remote control completely clean and install a new battery.
- When disposing of used batteries, please comply with governmental regulations or environmental public institution's rules that apply in your country/area.

Using the remote control

Point the remote control in the direction of the front panel to operate.

Important

- Do not store the remote control in high temperatures or direct sunlight.
- The remote control may not function properly in direct sunlight.
- Do not let the remote control fall onto the floor, where it may become jammed under the brake or accelerator pedals. 

Protecting your unit from theft

The front panel can be detached from the head unit and stored in the protective case provided to discourage theft.

- If the front panel is not detached from the head unit within five seconds of turning off the ignition, a warning tone will sound.
- You can turn off the warning tone. See *Switching the warning tone* on page 31.

Important

- Never use force or grip the display and the buttons tightly when removing or attaching.
- Avoid subjecting the front panel to excessive shocks.
- Keep the front panel out of direct sunlight and high temperatures.

Removing the front panel

1 Press OPEN to open the front panel.

2 Grip the left side of the front panel and pull it gently outward.

Take care not to grip it tightly or drop it.

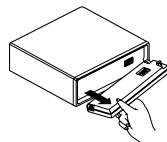

3 Put the front panel into the protective case provided for safe keeping.

Before You Start

Attaching the front panel

Replace the front panel by holding it upright to this unit and clipping it securely into the mounting hooks.

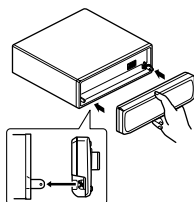

About the demo mode

This product features two demonstration modes. one is the reverse mode, the other is the feature demo mode.

Reverse mode

If you do not perform an operation within about 30 seconds, screen indications start to reverse, and then continue reversing every 10 seconds. Pressing 5 numbered button when power to this product is switched off while the ignition switch is set to ACC or ON cancels the reverse mode. Pressing 5 numbered button again to start the reverse mode.

Feature demo

The feature demo automatically starts when power to this product is switched off while the ignition switch is set to ACC or ON. Pressing 6 numbered button during feature demo operation cancels the feature demo mode. Pressing 6 numbered button again to start the feature mode. remember that if the feature demo continues operating when the car engine is switched off, it may drain battery power.



Notes

- You cannot cancel a demo mode when the front panel is open.
- The red lead (ACC) of this product should be connected to a terminal coupled with ignition switch on/off operations. If this is not done, the vehicle battery may be drained. ■

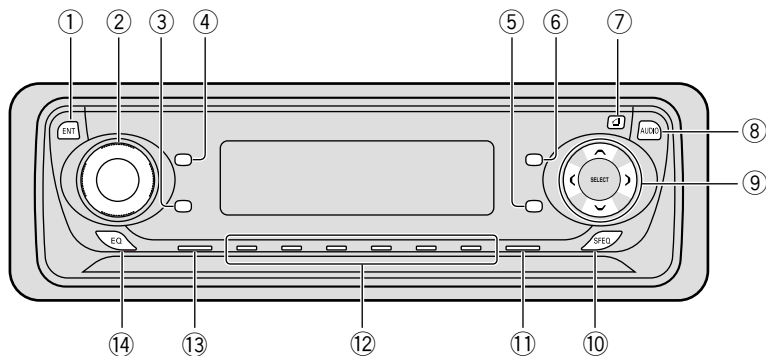

What's what

Head Unit

① ENTERTAINMENT button

Press to change to the entertainment display.

② VOLUME

When you press the **VOLUME**, it extends outward so that it becomes easier to turn. To retract the **VOLUME**, press it again. Rotate to increase or decrease the volume.

③ CLOCK button

Press to change to the clock display.

④ DISPLAY button

Press to select different displays.

⑤ PAUSE button

Press to pause play.

⑥ FUNCTION button

Press to select functions.

⑦ OPEN button

Press to open the front panel.

⑧ AUDIO button

Press to select various sound quality controls.

⑨ ▲/▼/◀/▶ buttons

Press to do manual seek tuning, fast forward, reverse and track search controls. Also used for controlling functions.

⑩ SFEQ button

Press to select a natural sound with presence.

⑪ BAND/ESC button

Press to select among three FM and one AM bands and cancel the control mode of functions.

⑫ 1-6 (PRESET TUNING) buttons

Press for preset tuning and disc number search when using a multi-CD player.

⑬ SOURCE button

This unit is switched on by selecting a source. Press to cycle through all of the available sources.

Before You Start

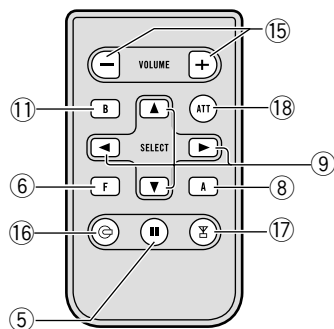

14 EQ button

Press to select various equalizer curves.

Remote control

The supplied remote control enables convenient remote operation of the head unit. Operation is the same as when using button on the head unit.

15 VOLUME button

Press to increase or decrease the volume.

16 CD button

Press to select the built-in or multi-CD player as source.

17 TUNER button

Press to select the tuner as source.

18 ATT button

Press to quickly lower the volume level, by about 90%. Press once more to return to the original volume level.

Turning the unit on

Press **SOURCE** to turn the unit on.

When you select a source the unit is turned on.



Selecting a source

You can select a source you want to listen to. To switch to the built-in CD player, load a disc in this unit (refer to page 14).

• When using the head unit, press **SOURCE** to select a source.

Press **SOURCE** repeatedly to switch between the following sources:

Built-in CD player—TV—Tuner—Multi-CD player—External unit 1—External unit 2—AUX

• When using the remote control, press **TUNER** or **CD** to select a source.

Press each button repeatedly to switch between the following sources:

TUNER: TV—Tuner—Sources off

CD: Built-in CD player—Multi-CD player—Sources off



Notes

- In the following cases, the sound source will not change:
 - When a product corresponding to each source is not connected to this unit.
 - When no disc is set in this unit.
 - When no magazine is set in the multi-CD player.
 - When the AUX (auxiliary input) is set to off (refer to page 31).

- External unit refers to a Pioneer product (such as one available in the future) that, although incompatible as a source, enables control of basic functions by this unit. Two external units can be controlled by this unit. When two external units are connected, the allocation of them to external unit 1 or external unit 2 is automatically set by this unit.
- When this unit's blue/white lead is connected to the car's auto-antenna relay control terminal, the car's antenna extends when this unit's source is switched on. To retract the antenna, switch the source off. 

Turning the unit off

Press **SOURCE and hold for at least one second to turn the unit off.** 

Tuner

Listening to the radio

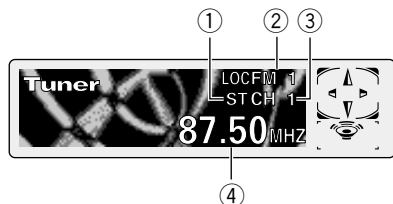

These are the basic steps necessary to operate the radio. More advanced tuner operation is explained starting on page 12.



Important

If you are using this unit in North, Central or South America, reset the AM tuning step (see *Setting the AM tuning step* on page 31).

① STEREO (ST) indicator

Shows that the frequency selected is being broadcast in stereo.

② BAND indicator

Shows which band the radio is tuned to, AM or FM.

③ PRESET NUMBER indicator

Shows what preset has been selected.

④ FREQUENCY indicator

Shows to which frequency the tuner is tuned.

1 Press SOURCE to select the tuner.

Press **SOURCE** until you see **Tuner** displayed.

2 Use VOLUME to adjust the sound level.

Rotate to increase or decrease the volume.

3 Press BAND/ESC to select a band.

Press **BAND/ESC** until the desired band is displayed, **FM1**, **FM2**, **FM3** for FM or **AM**.

4 To perform manual tuning, press ◀ or ▶ with quick presses.

The frequencies move up or down step by step.

5 To perform seek tuning, press and hold ◀ or ▶ for about one second and release.

The tuner will scan the frequencies until a broadcast strong enough for good reception is found.

- You can cancel seek tuning by pressing either ◀ or ▶ with a quick press.
- If you press and hold ◀ or ▶ you can skip broadcasting stations. Seek tuning starts as soon as you release the buttons.



Note

- When the frequency selected is being broadcast in stereo the **STEREO** (ST) indicator will light. 

Introduction of advanced tuner operation

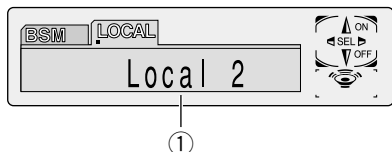

① FUNCTION display

Shows the function status.

Press FUNCTION to display the function names.

Press **FUNCTION** repeatedly to switch between the following functions:

BSM (best stations memory)—**LOCAL** (local seek tuning)

- To return to the frequency display, press **BAND/ESC**.



Note

- If you do not operate the function within about 30 seconds, the display is automatically returned to the frequency display. ■

Storing and recalling broadcast frequencies

If you press any of the **PRESET TUNING** buttons you can easily store up to six broadcast frequencies for later recall with the touch of a button.

When you find a frequency that you want to store in memory press a PRESET TUNING button and hold until the preset number stops flashing.

The number you have pressed will flash in the **PRESET NUMBER** indicator and then remain lit. The selected radio station frequency has been stored in memory.

The next time you press the same **PRESET TUNING** button the radio station frequency is recalled from memory.



Notes

- Up to 18 FM stations, 6 for each of the three FM bands, and 6 AM stations can be stored in memory.
- You can also use ▲ and ▼ to recall radio station frequencies assigned to **PRESET TUNING** buttons. ■

Tuning in strong signals

Local seek tuning lets you tune in only those radio stations with sufficiently strong signals for good reception.

1 Press **FUNCTION** to select **LOCAL**.

Press **FUNCTION** until **Local** appears in the display.

2 Press **▲** to turn local seek tuning on.

Local seek sensitivity (e.g., **Local 2**) appears in the display.

3 Press **◀** or **▶** to set the sensitivity.

There are four levels of sensitivity for FM and two levels for AM:

FM: **Local 1**—**Local 2**—**Local 3**—**Local 4**

AM: **Local 1**—**Local 2**

The **Local 4** setting allows reception of only the strongest stations, while lower settings let you receive progressively weaker stations.

4 When you want to return to normal seek tuning, press **▼** to turn local seek tuning off.

Local :OFF appears in the display. 

Storing the strongest broadcast frequencies

BSM (best stations memory) lets you automatically store the six strongest broadcast frequencies under **PRESET TUNING** buttons **1-6** and once stored there you can tune in to those frequencies with the touch of a button.

1 Press **FUNCTION** to select **BSM**.

Press **FUNCTION** until **BSM** appears in the display.

2 Press **▲** to turn **BSM** on.

BSM begins to flash. While **BSM** is flashing the six strongest broadcast frequencies will be stored under **PRESET TUNING** buttons in order of their signal strength. When finished, **BSM** stops flashing.

- To cancel the storage process, press **▼**.



Note

- Storing broadcast frequencies with **BSM** may replace broadcast frequencies you have saved using **PRESET TUNING**. 

Playing a CD

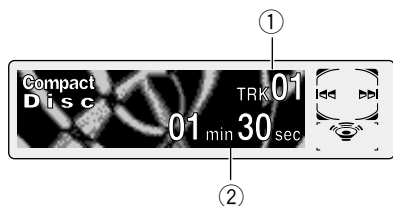

These are the basic steps necessary to play a CD with your built-in CD player. More advanced CD operation is explained starting on page 15.

① TRACK NUMBER indicator

Shows the track currently playing.

② PLAY TIME indicator

Shows the elapsed playing time of the current track.

1 Press OPEN to open the front panel.

CD loading slot appears.

- After inserting a CD, press **SOURCE** to select the built-in CD player.

2 Insert a CD into the CD loading slot.

Playback will automatically start.

CD loading slot

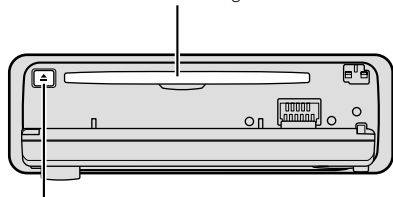

EJECT button

- You can eject a CD by pressing **EJECT**.
- To avoid a malfunction, make sure that no metal object comes into contact with the front panel is open.

3 After a CD has been inserted, close the front panel.

4 Use **VOLUME** to adjust the sound level.

Rotate to increase or decrease the volume.

5 To perform fast forward or reverse, press and hold ◀ or ▶.

6 To skip back or forward to another track, press ◀ or ▶.

Pressing ▶ skips to the start of the next track. Pressing ◀ once skips to the start of the current track. Pressing again will skip to the previous track.



Notes

- The built-in CD player plays one, standard, 12-cm or 8-cm (single) CD at a time. Do not use an adapter when playing 8-cm CDs.
- Do not insert anything other than a CD into the CD loading slot.
- If you cannot insert a disc completely or if after you insert a disc the disc does not play, check that the label side of the disc is up. Press **EJECT** to eject the disc, and check the disc for damage before inserting the disc again.
- If the built-in CD player does not operate properly, an error message such as **ERROR-11** may be displayed. Refer to *Understanding built-in CD player error messages* on page 35. ■

Built-in CD Player

Introduction of advanced built-in CD player operation

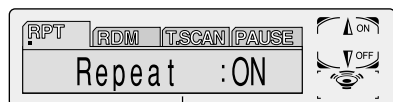

① FUNCTION display

Shows the function status.

Press FUNCTION to display the function names.

Press **FUNCTION** repeatedly to switch between the following functions:

RPT (repeat play)—**RDM** (random play)—**T.SCAN** (scan play)—**PAUSE** (pause)

- To return to the playback display, press **BAND/ESC**.



Note

- If you do not operate the function within about 30 seconds, the display is automatically returned to the playback display. 

Repeating play

Repeat play lets you hear the same track over again.

1 Press FUNCTION to select RPT.

Press **FUNCTION** until **Repeat** appears in the display.

2 Press ▲ to turn repeat play on.

Repeat :ON appears in the display. The track presently playing will play and then repeat.

3 Press ▼ to turn repeat play off.

Repeat :OFF appears in the display. The track presently playing will continue to play and then play the next track.



Note

- If you perform track search or fast forward/reverse, repeat play is automatically cancelled. 

Playing tracks in a random order

Random play lets you play back tracks on the CD in a random order.

1 Press FUNCTION to select RDM.

Press **FUNCTION** until **Random** appears in the display.

2 Press ▲ to turn random play on.

Random :ON appears in the display. Tracks will play in a random order.

3 Press ▼ to turn random play off.

Random :OFF appears in the display. Tracks will continue to play in order. 

Scanning tracks of a CD

Scan play lets you hear the first 10 seconds of each track on the CD.

1 Press FUNCTION to select T.SCAN.

Press **FUNCTION** until **Track Scan** appears in the display.

2 Press ▲ to turn scan play on.

Track Scan :ON appears in the display. The first 10 seconds of each track is played.

3 When you find the desired track press ▼ to turn scan play off.

Track Scan :OFF appears in the display. The track will continue to play.

- If the display has automatically returned to the playback display, select **T.SCAN** again by pressing **FUNCTION**.



Note

- After scanning of a CD is finished, normal playback of the tracks will begin again. □

Pausing CD playback

Pause lets you temporarily stop playback of the CD.

1 Press FUNCTION to select PAUSE.

Press **FUNCTION** until **Pause** appears in the display.

2 Press ▲ to turn pause on.

Pause :ON appears in the display. Play of the current track pauses.

3 Press ▼ to turn pause off.

Pause :OFF appears in the display. Play will resume at the same point that you turned pause on. □

Using disc title functions

You can input CD titles and display the title. The next time you insert a CD for which you have entered a title, the title of that CD will be displayed.

Entering disc titles

Disc title input lets you input CD titles up to 10 letters long and up to 48 disc titles into the built-in CD player.

1 Play a CD that you want to enter the title.

2 Press FUNCTION and hold until TITLE appears in the display.

- When playing a CD TEXT disc, you cannot switch to **TITLE**. The disc title will have already been recorded on a CD TEXT disc.

3 Press 1 numbered button to select the desired character type.

Press **1** numbered button repeatedly to switch between the following character type:

Alphabet (upper case), **Numbers** and **Symbols—Alphabet** (lower case)

- You can select to input Numbers and Symbols by pressing **2** numbered button.

4 Press ▲ or ▼ to select a letter of the alphabet.

Each press of **▲** will display a letter of the alphabet in **A B C ... X Y Z**, numbers and symbols in **1 2 3 ... @ # <** order. Each press of **▼** will display a letter in the reverse order, such as **Z Y X ... C B A** order.

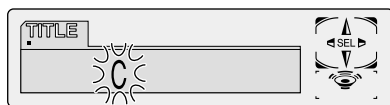

Built-in CD Player

5 Press ► to move the cursor to the next character position.

When the letter you want is displayed, press ► to move the cursor to the next position and then select the next letter. Press ◀ to move backwards in the display.

6 Move the cursor to the last position by pressing ► after entering the title.

When you press ► one more time, the entered title is stored in memory.

7 Press BAND/ESC to return to the playback display.



Notes

- Titles remain in memory, even after the disc has been removed from built-in CD player, and are recalled when the disc is reinserted.
- After data for 48 discs has been stored in memory, data for a new disc will overwrite the oldest one.
- If you connect a multi-CD player, you can input disc titles for up to 100 discs.

Displaying disc titles

You can display the title of any disc that has had a disc title entered.

Press DISPLAY.

Press **DISPLAY** repeatedly to switch between the following settings:

PLAYBACK MODE (play time)—**Disc Title** (disc title)

When you select **Disc Title**, the title of the currently playing disc is shown in the display.

- If no title has been entered for the currently playing disc, **NO TITLE** is displayed. 

Using CD TEXT functions

Some discs have certain information encoded on the disc during manufacture. These discs may contain such information as the CD title, track title, artist's name and playback time and are called CD TEXT discs. Only these specially encoded CD TEXT discs support the functions listed below.

Displaying titles on CD TEXT discs

Press DISPLAY when playing a CD TEXT disc.

Press **DISPLAY** repeatedly to switch between the following settings:

PLAYBACK MODE (play time)—**Disc Title** (disc title)—**Disc Artist Name** (disc artist name)—

Track Title (track title)—**T-Artist Name** (track artist name)

- If specific information has not been recorded on a CD TEXT disc, **NO XXXX** will be displayed (e.g., **NO Track Title**).

Scrolling titles in the display

This unit can display the first 16 letters only of **Disc Title**, **Disc Artist Name**, **Track Title** and **T-Artist Name**. When the recorded information is longer than 16 letters, you can scroll the text to the left so that the rest of the title can be seen.

Press DISPLAY and hold until the title begins to scroll to the left.

The rest of the title will appear in the display. 

Playing a CD

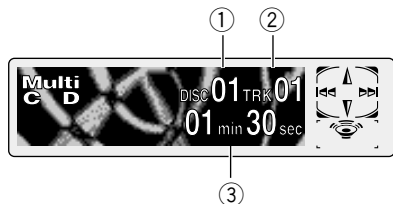

You can use this unit to control a multi-CD player, which is sold separately.

These are the basic steps necessary to play a CD with your multi-CD player. More advanced CD operation is explained starting on page 19.

① DISC NUMBER indicator

Shows the disc currently playing.

② TRACK NUMBER indicator

Shows the track currently playing.

③ PLAY TIME indicator

Shows the elapsed playing time of the current track.

1 Press SOURCE to select the multi-CD player.

Press **SOURCE** until you see **Multi-CD** displayed.

2 Use VOLUME to adjust the sound level.

Rotate to increase or decrease the volume.

3 Select a disc you want to listen to with the 1 to 6 buttons.

For discs located at 1 to 6, press the corresponding number button.

If you want to select a disc located at 7 to 12, press and hold the corresponding numbers such as **1** for disc 7, until the disc number appears in the display.

- You can also sequentially select a disc by pressing **▲/▼**.

4 To perform fast forward or reverse, press and hold ◀ or ▶.

5 To skip back or forward to another track, press ◀ or ▶.

Pressing **▶** skips to the start of the next track. Pressing **◀** once skips to the start of the current track. Pressing again will skip to the previous track.



Notes

- When the multi-CD player performs the preparatory operations, **Ready** is displayed.
- If the multi-CD player does not operate properly, an error message such as **ERROR-11** may be displayed. Refer to the multi-CD player owner's manual.
- If there are no discs in the multi-CD player magazine, **NO DISC** is displayed.

50-disc multi-CD player

Only those functions described in this manual are supported for 50-disc multi-CD players.

Multi-CD Player

Introduction of advanced multi-CD player operation

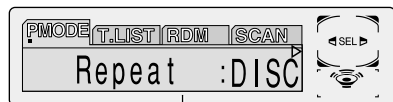

① FUNCTION display

Shows the function status.

Press FUNCTION to display the function names.

Press **FUNCTION** repeatedly to switch between the following functions:

PMODE (repeat play)—**T.LIST** (disc title list)—**RDM** (random play)—**SCAN** (scan play)—**ITS-P** (ITS play)—**PAUSE** (pause)—**COMP** (compression and DBE)

- To return to the playback display, press **BAND/ESC**.



Note

- If you do not operate the function within about 30 seconds, the display is automatically returned to the playback display.

Repeating play

There are three repeat play ranges for the multi-CD player: **MCD** (multi-CD player repeat), **TRK** (one-track repeat), and **DISC** (disc repeat).

1 Press FUNCTION to select PMODE.

Press **FUNCTION** until **Repeat** appears in the display.

2 Press ◀ or ▶ to select the repeat range.

Press ◀ or ▶ until the desired repeat range appears in the display.

- **MCD** — Repeat all discs in the multi-CD player
- **TRK** — Repeat just the current track
- **DISC** — Repeat the current disc



Notes

- If you select other discs during repeat play, the repeat play range changes to **MCD** (multi-CD player repeat).
- If you perform track search or fast forward/reverse during **TRK** (one-track repeat), the repeat play range changes to **DISC** (disc repeat).

Playing tracks in a random order

Random play lets you play back tracks in a random order within the repeat range, **RANDOM** (multi-CD player repeat) and **D.RANDOM** (disc repeat).

1 Select the repeat range.

Refer to *Repeating play* on page 19.

2 Press FUNCTION to select RDM.

Press **FUNCTION** until **Random** appears in the display.

3 Press ▲ to turn random play on.

Random :ON appears in the display. Tracks will play in a random order within the previously selected **RANDOM** (multi-CD player repeat) or **D.RANDOM** (disc repeat) ranges.

4 Press ▼ to turn random play off.

Random :OFF appears in the display. Tracks will continue to play in order.

Scanning CDs and tracks

While you are using **T.SCAN** (disc repeat), the beginning of each track on the selected disc plays for about 10 seconds. When you are using **D.SCAN** (multi-CD player repeat), the beginning of the first track of each disc is played for about 10 seconds.

1 Select the repeat range.

Refer to *Repeating play* on page 19.

2 Press FUNCTION to select SCAN.

Press **FUNCTION** until **Scan** appears in the display.

3 Press ▲ to turn scan play on.

Scan :ON appears in the display. The first 10 seconds of each track of the present disc (or the first track of each disc) is played.

4 When you find the desired track (or disc) press ▼ to turn scan play off.

Scan :OFF appears in the display. The track (or disc) will continue to play.

- If the display has automatically returned to the playback display, select **SCAN** again by pressing **FUNCTION**.



Note

- After track or disc scanning is finished, normal playback of the tracks will begin again.



Pausing CD playback

Pause lets you temporarily stop playback of the CD.

1 Press FUNCTION to select PAUSE.

Press **FUNCTION** until **Pause** appears in the display.

2 Press ▲ to turn pause on.

Pause :ON appears in the display. Play of the current track pauses.

3 Press ▼ to turn pause off.

Pause :OFF appears in the display. Play will resume at the same point that you turned pause on.

Multi-CD Player

Using ITS playlists

ITS (instant track selection) lets you make a playlist of favorite tracks from those in the multi-CD player magazine. After you have added your favorite tracks to the playlist you can turn on ITS play and play just those selections.

Creating a playlist with ITS programming

You can use ITS to enter and playback up to 99 tracks per disc, up to 100 discs (with the disc title). (With multi-CD players sold before the CDX-P1250 and CDX-P650, up to 24 tracks can be stored in the playlist.)

1 Play a CD that you want to program.

Press ▲ or ▼ to select a CD.

2 Press FUNCTION and hold until TITLE appears in the display, then press FUNCTION to select ITS.

After **TITLE** is displayed, press **FUNCTION** repeatedly, the following functions appear in the display:

TITLE (disc title input)—**ITS** (ITS programming)

3 Select a desired track by pressing ◀ or ▶.

4 Press ▲ to store the currently playing track in the playlist.

ITS Input is displayed briefly and the currently playing selection is added to your playlist. The display then shows **ITS** again.

5 Press BAND/ESC to return to the playback display.



Note

- After data for 100 discs has been stored in memory, data for a new disc will overwrite the oldest one.

Playback from your ITS playlist

ITS play lets you listen to the tracks that you have entered into your ITS playlist. When you turn on ITS play, tracks from your ITS playlist in the multi-CD player will begin to play.

1 Select the repeat range.

Refer to *Repeating play* on page 19.

2 Press FUNCTION to select ITS-P.

Press **FUNCTION** until **ITS Play** appears in the display.

3 Press ▲ to turn ITS play on.

ITS Play :ON appears in the display. Playback begins of those tracks from your playlist within the previously selected **MCD** (multi-CD player repeat) or **DISC** (disc repeat) ranges.

- If no tracks in the current range are programmed for ITS play then **ITS Empty** is displayed.

4 Press ▼ to turn ITS play off.

ITS Play :OFF appears in the display. Playback will continue in normal order from the currently playing track and CD.

Erasing a track from your ITS playlist

When you want to delete a track from your ITS playlist, you can if ITS play is on.

If ITS play is already on, skip to step 2. If ITS play is not already on, press **FUNCTION**.

1 Play a CD you want to delete a track from your ITS playlist, and turn ITS play on.

Refer to *Playback from your ITS playlist* on page 21.

2 Press **FUNCTION** and hold until **TITLE** appears in the display, then press **FUNCTION** to select **ITS**.

After **TITLE** is displayed, press **FUNCTION** until **ITS** appears in the display.

3 Select a desired track by pressing ◀ or ▶.

4 Press ▼ to erase a track from your ITS playlist.

The currently playing selection is erased from your ITS playlist and playback of the next track from your ITS playlist begins.

- If there are no tracks from your playlist in the current range, **ITS Empty** is displayed and normal play resumes.

5 Press **BAND/ESC** to return to the playback display.

Erasing a CD from your ITS playlist

When you want to delete all tracks of a CD from your ITS playlist, you can if ITS play is off.

1 Play a CD that you want to delete.

Press ▲ or ▼ to select a CD.

2 Press **FUNCTION** and hold until **TITLE** appears in the display, then press **FUNCTION** to select **ITS**.

After **TITLE** is displayed, press **FUNCTION** until **ITS** appears in the display.

3 Press ▼ to erase all tracks on the currently playing CD from your ITS playlist.

All tracks on the currently playing CD are erased from your playlist and **ITS Clear** is displayed.

4 Press **BAND/ESC** to return to the playback display.

Using disc title functions

You can input CD titles and display the title. Then you can easily search for and select a desired disc for play.

Entering disc titles

Disc title input lets you input CD titles up to 10 letters long and up to 100 disc titles (with ITS playlist) into the multi-CD player.

1 Play a CD that you want to enter the title.

Press ▲ or ▼ to select a CD.

2 Press **FUNCTION** and hold until **TITLE** appears in the display.

After **TITLE** is displayed, press **FUNCTION** repeatedly, the following functions appear in the display:

TITLE (disc title input)—**ITS** (ITS programming)

- When playing a CD TEXT disc on a CD TEXT compatible multi-CD player, you cannot switch to **TITLE**. The disc title will have already been recorded on a CD TEXT disc.

Multi-CD Player

3 Press 1 numbered button to select the desired character type.

Press **1** numbered button repeatedly to switch between the following character type:

Alphabet (Upper case), **Numbers** and **Symbols**—**Alphabet** (Lower case)

- You can select to input Numbers and Symbols by pressing **2** numbered button.

4 Press ▲ or ▼ to select a letter of the alphabet.

Each press of ▲ will display a letter of the alphabet in **A B C ... X Y Z**, numbers and symbols in **1 2 3 ... @ # <** order. Each press of ▼ will display a letter in the reverse order, such as **Z Y X ... C B A** order.

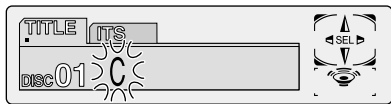

5 Press ► to move the cursor to the next character position.

When the letter you want is displayed, press ► to move the cursor to the next position and then select the next letter. Press ◀ to move backwards in the display.

6 Move the cursor to the last position by pressing ► after entering the title.

When you press ► one more time, the entered title is stored in memory.

7 Press BAND/ESC to return to the playback display.



Notes

- Titles remain in memory, even after the disc has been removed from the magazine, and are recalled when the disc is reinserted.
- After data for 100 discs has been stored in memory, data for a new disc will overwrite the oldest one.

Displaying disc titles

You can display the title of any disc that has had a disc title entered.

Press DISPLAY.

Press **DISPLAY** repeatedly to switch between the following settings:

PLAYBACK MODE (play time)—**Disc Title** (disc title)

When you select **Disc Title**, the title of the currently playing disc is shown in the display.

- If no title has been entered for the currently playing disc, **NO TITLE** is displayed.

Selecting discs from the disc title list

Disc title list lets you see the list of disc titles that have been entered into the multi-CD player and select one of them to playback.

1 Press FUNCTION to select T.LIST.

Press **FUNCTION** until disc title appears in the display.

2 Press ◀ or ► to scroll through the list of titles that have been entered.

- If no title has been entered for a disc, **NO D-TITLE** will be displayed.

3 Press ▲ to play your favorite CD title.

That selection will begin to play. 

Using CD TEXT functions

You can use these functions only with a CD TEXT compatible multi-CD player.

Some discs have certain information encoded on the disc during manufacture. These discs may contain such information as the CD title, track title, artist's name and playback time and are called CD TEXT discs. Only these specially encoded CD TEXT discs support the functions listed below.

Displaying titles on CD TEXT discs

Press DISPLAY when playing a CD TEXT disc from the multi-CD player.

Press **DISPLAY** repeatedly to switch between the following settings:

PLAYBACK MODE (play time)—**Disc Title** (disc title)—**Disc Artist Name** (disc artist name)—**Track Title** (track title)—**T-Artist Name** (track artist name)

- If specific information has not been recorded on a CD TEXT disc, **NO XXXX** will be displayed (e.g., **NO Track Title**).

Scrolling titles in the display

This unit can display the first 16 letters only of **Disc Title**, **Disc Artist Name**, **Track Title** and **T-Artist Name**. When the recorded information is longer than 16 letters, you can scroll the text to the left so that the rest of the title can be seen.

Press DISPLAY and hold until the title begins to scroll to the left.

The rest of the title will appear in the display. 

Using compression and bass emphasis

You can use these functions only with a multi-CD player that supports them.

Using **COMP** (compression) and **DBE** (dynamic bass emphasis) functions let you adjust the sound playback quality of the multi-CD player. Each of the functions have a two-step adjustment. The **COMP** function balances the output of louder and softer sounds at higher volumes. **DBE** boosts bass levels to give playback a fuller sound. Listen to each of the effects as you select through them and use the one that best enhances the playback of the track or CD that you are listening to.

1 Press FUNCTION to select COMP.

Press **FUNCTION** until **Comp/DBE** appears in the display.

- If the multi-CD player does not support **COMP/DBE**, **No Comp** is displayed when you attempt to select it.

2 Press ▲ or ▼ to select your favorite setting.

Press **▲** or **▼** repeatedly to switch between the following settings:

Comp OFF—**Comp 1**—**Comp 2**—**Comp OFF**—**DBE 1**—**DBE 2** 

Audio Adjustments

Introduction of audio adjustments

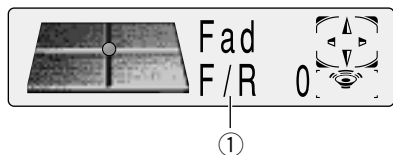

① AUDIO display

Shows the audio adjustments status.

Press **AUDIO** to display the audio function names.

Press **AUDIO** repeatedly to switch between the following audio functions:

Fad (balance adjustment)—**EQ** (equalizer curve adjustment)—**Bass** (bass)—**Treble** (treble)—**Loud** (loudness)—**Sub-W1** (subwoofer1)—**Sub-W2** (subwoofer2)—**SLA** (source level adjustment)

- When selecting the FM tuner as the source, you cannot switch to **SLA**.

- To return to the playback display, press **BAND/ESC**.



Notes

- If you do not operate the audio function within about 30 seconds, the display is automatically returned to the source display.
- Audio menu functions change depending on the rear output setting in the initial setting menu. Refer to setting the rear output on page 32.

Setting the sound focus equalizer

Clarifying the sound image of vocals and instruments allows the simple staging of a natural, pleasant sound environment.

Even greater listening enjoyment will be obtained if seating positions are chosen carefully.

- **FRT1** boosts the treble on the front output and the bass on the rear output.

FRT2 boosts the treble and the bass on the front output and the bass on the rear output. (The bass boost is the same for both front and rear.) For both **FRT1** and **FRT2** the **H** setting provides a more pronounced effect than the **L** setting.

1 Press **SFEQ** to select the desired **SFEQ** mode.

FRT1-H (front1-high) — **FRT1-L** (front1-low) — **FRT2-H** (front2-high) — **FRT2-L** (front2-low) — **CUSTOM** (custom) — **SFEQ OFF** (off)

2 Press **◀** or **▶** to select the desired position.

Press **◀** or **▶** until the desired position appears in the display.

LEFT (left) — **CENTER** (center) — **RIGHT** (right)



Note

- If you adjust the bass or treble, **CUSTOM** memorizes an **SFEQ** mode in which the bass and treble are adjusted for personal preference.

Using balance adjustment

You can select a fader/balance setting that provides an ideal listening environment in all occupied seats.

1 Press **AUDIO** to select **Fad**.

Press **AUDIO** until **Fad** appears in the display.

- If the balance setting has been previously adjusted, **Bal** will be displayed.

2 Press **▲** or **▼** to adjust front/rear speaker balance.

Each press of **▲** or **▼** moves the front/rear speaker balance towards the front or the rear.

- **Fad F15 – Fad R15** is displayed as the front/rear speaker balance moves from front to rear.
- **Fad 0** is the proper setting when only two speakers are used.
- When the rear output setting is **FRT+SW**, you cannot adjust front/rear speaker balance. Refer to *Switching the rear output setting* on page 32.

3 Press **◀** or **▶** to adjust left/right speaker balance.

When you press **◀** or **▶**, **Bal 0** is displayed. Each press of **◀** or **▶** moves the left/right speaker balance towards the left or the right.

- **Bal L9 – Bal R9** is displayed as the left/right speaker balance moves from left to right. 

Using the equalizer

The graphic equalizer lets you adjust the equalization to match car interior acoustic characteristics as desired.

Recalling equalizer curves

There are seven stored equalizer curves which you can easily recall at any time. Here is a list of the equalizer curves:

Display	Equalizer curve
SUPER BASS	Super bass
POWERFUL	Powerful
NATURAL	Natural
VOCAL	Vocal
CUSTOM1,2	Custom1,2
FLAT	Flat

- **CUSTOM1** and **CUSTOM2** are adjusted equalizer curve.
- A separate **CUSTOM1** curve can be created for each source. (The Built-in CD player and Multi-CD player are set to the same Equalizer Curve Adjustment setting automatically.)
- If you make adjustments when a curve other than **CUSTOM2** is selected, the equalizer curve settings are memorized in **CUSTOM1**.
- A **CUSTOM2** curve can be created common to all sources.
- If you make adjustments when the **CUSTOM2** curve is selected, the **CUSTOM2** curve is updated.
- When **FLAT** is selected no supplement or correction is made to the sound. This is useful to check the effect of the equalizer curves by switching alternatively between **FLAT** and a set equalizer curve.

Audio Adjustments

1 Press EQ to select the equalizer.

Press **EQ** repeatedly to switch between the following equalizer.

SUPER BASS—**POWERFUL**—**NATURAL**—**VOCAL**—**CUSTOM1**—**CUSTOM2**—**FLAT** 

Adjusting equalizer curves

You can adjust the currently selected equalizer curve setting as desired. Adjusted equalizer curve settings are memorized in **CUSTOM1** or **CUSTOM2**.

1 Press AUDIO to select the equalizer mode .

Press **AUDIO** until **EQ Low/EQ Mid/EQ High** appears in the display.

2 Select the equalizer band you want to adjust with ◀/▶.

EQ Low (low)—**EQ Mid** (mid)—**EQ High** (high)

3 Press ▲ or ▼ to adjust the equalizer curve.

Each press of ▲ or ▼ increases or decreases the equalizer curve respectively.

- **+6**—**-6** is displayed as the equalizer curve is increased or decreased.



Note

- If you make adjustments when a curve other than **CUSTOM2** is selected, **CUSTOM1** curve is updated. 

Fine adjusting equalizer curve

You can adjust the center frequency and the Q factor (curve characteristics) of each currently selected curve band (**EQ Low/EQ Mid/EQ High**).

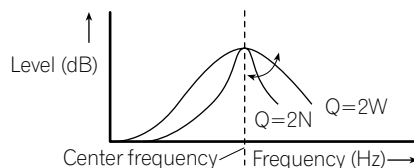

1 Press AUDIO and hold until frequency and the Q factor (e.g., F 80 Q 1W) appears in the display.

2 Press AUDIO to select the desired band for adjustment.

LOW (low)—**MID** (mid)—**HIGH** (high)

3 Select the desired frequency with ◀/▶.

Press ◀ or ▶ until the desired frequency appears in the display.

LOW : 40—80—100—160 (Hz)

MID : 200—500—1 k—2 k (Hz)

HIGH : 3.15 k—8 k—10 k—12.5 k (Hz)

4 Press ▲/▼ to select the desired Q factor.

Press ▲ or ▼ until the desired Q factor appears in the display.

2 N—**1 N**—**1 W**—**2 W**



Note

- If you make adjustments when a curve other than **CUSTOM2** is selected, **CUSTOM1** curve is updated. 

Adjusting bass

You can adjust the cut-off frequency and the bass level.

- In **FRT1** mode, bass adjustment affects only the rear output: front output cannot be adjusted.

1 Press **AUDIO** to select **Bass**.

Press **AUDIO** until **Bass** appears in the display.

2 Select the desired frequency with **◀/▶**.

Press **◀** or **▶** until the desired frequency appears in the display.

40—63—100—160 (Hz)

3 Press **▲** or **▼** to adjust the bass level.

Each press of **▲** or **▼** increases or decreases the bass level. **+6** **--** **-6** is displayed as the level is increased or decreased. 

Adjusting treble

You can adjust the cut-off frequency and the Treble level.

- In **FRT1** and **FRT2** modes, treble adjustment affects only the front output: rear output cannot be adjusted.

1 Press **AUDIO** to select **Treble**.

Press **AUDIO** until **Treble** appears in the display.

2 Select the desired frequency with **◀/▶**.

Press **◀** or **▶** until the desired frequency appears in the display.

2.5k—4k—6.3k—10k (Hz)

3 Press **▲** or **▼** to adjust the treble level.

Each press of **▲** or **▼** increases or decreases the treble level. **+6** **--** **-6** is displayed as the level is increased or decreased. 

Adjusting loudness

Loudness compensates for deficiencies in the low- and high-sound ranges at low volume.

1 Press **AUDIO** to select **Loud**.

Press **AUDIO** until **Loud** appears in the display.

2 Press **▲** to turn loudness on.

Loudness level (e.g., **Loud Mid**) appears in the display.

3 Press **◀** or **▶** to select the level.

Press **◀** or **▶** until the desired level appears in the display.

Low (low)—**Mid** (mid)—**High** (high)

4 Press **▼** to turn loudness off.

Loud OFF appears in the display. 

Using subwoofer output

This unit is equipped with a subwoofer output which can be switched on or off. When a subwoofer is connected to the rear output, first, switch the rear output setting to subwoofer, then turn the subwoofer output on. For more details, see *Switching the rear output setting* on page 32.

1 Press **AUDIO** to select **Sub-W1**.

When the rear output setting is subwoofer, you can select **Sub-W1**. Press **AUDIO** until **Sub-W1** appears in the display.

2 Press **▲** to turn subwoofer output on.

Sub-W1 ON appears in the display. Subwoofer output is now on.

- You can turn off subwoofer output by pressing **▼**.

Audio Adjustments

Adjusting subwoofer settings

When the subwoofer output is on, you can adjust the cut-off frequency and the output level of the subwoofer.

1 Press **AUDIO** to select the **Sub-W2**.

When the subwoofer output is on, you can select the **Sub-W2**. Press **AUDIO** until **Sub-W2 80** (Hz) appears in the display.

- If the subwoofer setting has been previously adjusted, the frequency of that previously selected will be displayed, such as **50** (Hz) or **125** (Hz).

2 Press **◀** or **▶** to select cut-off frequency.

Press **◀** and **50** (Hz) is displayed. Press **▶** and **125** (Hz) is displayed. Only frequencies lower than those in the selected range are output from the subwoofer.

3 Press **▲** or **▼** to adjust the output level of the subwoofer.

Each press of **▲** or **▼** increases or decreases the level of the subwoofer (e.g., **+6** to **-6**).

Press **▲** or **▼** until you see the desired value displayed. 

Adjusting source levels

SLA (Source level adjustment) lets you adjust the volume level of each source to prevent radical changes in volume when switching between sources.

- Settings are based on the volume level of the FM tuner, which remains unchanged.

1 Compare the **FM tuner volume level with the level of the source you wish to adjust (e.g., built-in CD player).**

2 Press **AUDIO** to select **SLA**.

Press **AUDIO** until **SLA** appears in the display.

3 Press **▲** or **▼** to adjust the source volume.

Each press of **▲** or **▼** increases or decreases the source volume.

- **SLA +4 – SLA -4** is displayed as the source volume is increased or decreased.



Notes

- Since the FM tuner volume is the control, it is not possible to apply source level adjustments to the FM tuner.
- The AM tuner volume level can also be adjusted with source level adjustments.
- The built-in CD and the multi-CD players are both set to the same source level adjustment volume automatically.
- External unit 1 and External unit 2 are set to the same volume adjustment setting automatically. 

Adjusting initial settings

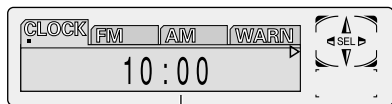

Initial settings lets you perform initial set up of different settings for this unit.

① FUNCTION display

Shows the function status.

1 Press SOURCE and hold until the unit turns off.

2 Press FUNCTION and hold until time appears in the display.

3 Press FUNCTION to select one of the initial settings.

Press **FUNCTION** repeatedly to switch between the following settings:

CLOCK—FM—AM—WARN—AUX—DIM—BRIGHT—SW—TEL

Use the following instructions to operate each particular setting.

- To cancel initial settings, press **BAND/ESC**.
- You can also cancel initial settings by holding down **FUNCTION** until the unit turns off.

Setting the time

This is used to set the time on the unit's clock display.

1 Press FUNCTION to select the CLOCK.

Press **FUNCTION** until the time appears in the display.

2 Select the portion of the time display you wish to set with ◀/▶.

Pressing ◀/▶ will select a portion of the clock display:

HOUR—MINUTE

As you select portions of the clock display the portion selected will blink.

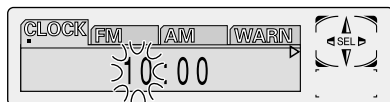

3 Select the correct time with ▲/▼.

Pressing ▲ will increase the selected hour or minute. Pressing ▼ will decrease the selected hour or minute.

Setting the FM tuning step

The FM tuning step employed by seek tuning can be switched between 100 kHz, the preset step, and 50 kHz.

1 Press FUNCTION to select FM.

Press **FUNCTION** repeatedly until **FM Step** appears in the display.

2 Select the FM tuning step with ◀/▶.

Pressing ◀/▶ will switch the FM tuning step between 100 kHz and 50 kHz. The selected FM tuning step will appear in the display.

Note

- If seek tuning is performed in 50 kHz steps, stations may be tuned in imprecisely. Tune in the stations with manual tuning or use seek tuning again.

Initial Settings

Setting the AM tuning step

The AM tuning step can be switched between 9 kHz, the preset step, and 10 kHz. When using the tuner in North, Central or South America, reset the tuning step from 9 kHz (531 – 1,602 kHz allowable) to 10 kHz (530 – 1,640 kHz allowable).

1 Press **FUNCTION** to select **AM**.

Press **FUNCTION** repeatedly until **AM Step** appears in the display.

2 Select the **AM tuning step** with **◀/▶**.

Pressing **◀/▶** will switch the AM tuning step between 9 kHz and 10 kHz. The selected AM tuning step will appear in the display.

Switching the warning tone

If the front panel is not detached from the head unit within five seconds of turning off the ignition, a warning tone will sound. You can turn off this warning tone.

1 Press **FUNCTION** to select **WARN**.

Press **FUNCTION** repeatedly until **Warning** appears in the display.

2 Select **WARN on or off** with **▲/▼**.

Pressing **▲/▼** will switch **Warning** between on and off and that status will be displayed (e.g., **Warning :ON**).

Switching the auxiliary setting

It is possible to use auxiliary equipment with this unit. Activate the auxiliary setting when using auxiliary equipment connected to this unit.

1 Press **FUNCTION** to select **AUX**.

Press **FUNCTION** repeatedly until **AUX** appears in the display.

2 Select **AUX on or off** with **▲/▼**.

Pressing **▲/▼** will switch **AUX** between on and off and that status will be displayed (e.g., **AUX :ON**).

Switching the dimmer setting

To prevent the display from being too bright at night, the display is automatically dimmed when the car's headlights are turned on. You can switch dimmer on or off.

1 Press **FUNCTION** to select **DIM**.

Press **FUNCTION** repeatedly until **Dimmer** appears in the display.

2 Select **DIM on or off** with **▲/▼**.

Pressing **▲/▼** will switch **Dimmer** between on and off and that status will be displayed (e.g., **Dimmer :ON**).

Selecting the brightness

You can select the display brightness. Initially this mode is set to 12.

1 Press FUNCTION to select BRIGHT.

Press **FUNCTION** repeatedly until **Brightness** appears in the display.

2 Select the desired brightness with ◀/▶.

- The display shows **0 – 15**. 

Switching the rear output setting

This unit's rear output (rear speaker leads output and RCA rear output) can be used for full-range speaker or subwoofer connection. If you switch the rear output setting to the subwoofer, you can connect a rear speaker lead directly to a subwoofer without using an auxiliary amp.

- If you connect a subwoofer to the rear output, set the output setting to subwoofer.
- Even if you change this setting, there is no output unless you switch the subwoofer output on (refer to *Using subwoofer output* on page 28).
- Both rear speaker leads output and RCA rear output are switched simultaneously in this setting.

1 Press FUNCTION to select SW.

Press **FUNCTION** repeatedly until **FRT+REAR** appears in the display.

2 Select full-range speaker or subwoofer with ◀/▶.

Pressing ◀/▶ will switch between **FRT+REAR** (full-range speaker) and **FRT+SW** (subwoofer) and that status will be displayed. 

Switching the Telephone Muting/Attenuation

Sound from this system is muted or attenuated automatically when a call is made or received using a cellular telephone connected to this product.

1 Press FUNCTION to select TEL.

Press **FUNCTION** repeatedly until **Telephone** appears in the display.

2 Switch the telephone muting/attenuation with ◀/▶.

Pressing ◀/▶ will switch between **Telephone :ATT** (attenuation) and **Telephone :MUTE** (muting) and that status will be displayed. 

Other Functions

Setting the time display on or off

You can display the clock on each sound source display.

Press **CLOCK** to select the time display.

Each press of **CLOCK** turns time display on or off.

- The time display disappears temporarily when you perform other operations, but the time indication is displayed again after 6 seconds.



Note

- Even when the sources and the feature demo are off, the time appears on the display. Pressing **CLOCK** switches the time display on/off. 

Using different entertainment displays

You can enjoy entertainment displays while listening to each sound source.

Press **ENTERTAINMENT**.

Each time you press **ENTERTAINMENT** the display changes in the following order:

SOURCE ICON DISPLAY—BGV 1—BGV 2—BGV 3—BGV 4—LEVEL INDICATOR 1—LEVEL INDICATOR 2—MOVIE SCREEN 1—MOVIE SCREEN 2—ENTERTAINMENT CLOCK

- BGV stands for Back Ground Visual. 

Using the AUX source

An IP-BUS-RCA Interconnector such as the CD-RB20 or CD-RB10 (sold separately) lets you connect this unit to auxiliary equipment featuring RCA output. For more details, refer to the IP-BUS-RCA Interconnector owner's manual.

Selecting AUX as the source

Press **SOURCE** to select AUX as the source.

Press **SOURCE** until **AUX** appears in the display.

- If the auxiliary setting is not switched on, **AUX** cannot be selected. For more details, see *Switching the auxiliary setting* on page 31.

Setting the AUX title

The title displayed for the **AUX** source can be changed.

1 After you have selected **AUX** as the source, press **FUNCTION** and hold until **TITLE** appears in the display.

2 Press 1 numbered button to select the desired character type.

Press 1 numbered button repeatedly to switch between the following character type:

Alphabet (Upper case), **Numbers** and **Symbols—Alphabet** (Lower case)

- You can select to input Numbers and Symbols by pressing 2 numbered button.

3 Press **▲** or **▼** to select a letter of the alphabet.

Each press of **▲** will display a letter of the alphabet in **A B C ... X Y Z**, numbers and symbols in **1 2 3 ... @ # <** order. Each press of **▼** will display a letter in the reverse order, such as **Z Y X ... C B A** order.



Other Functions

4 Press ► to move the cursor to the next character position.

When the letter you want is displayed, press ► to move the cursor to the next position and then select the next letter. Press ◀ to move backwards in the display.

5 Move the cursor to the last position by pressing ► after entering the title.

When you press ► one more time, the entered title is stored in memory.

6 Press BAND/ESC to return to the playback display. ▣

Using the telephone muting/attenuation

Sound from this system is muted or attenuated automatically when a call is made or received using a cellular telephone connected to this product.

- The sound is turned off, **MUTE** or **ATT** is displayed and no audio adjustment is possible.
- Operation returns to normal when the phone connection is ended. ▣

Additional Information

CD player and care

- Use only CDs that have either of the two Compact Disc Digital Audio marks as show below.



- Use only normal, round CDs. If you insert irregular, non-round, shaped CDs they may jam in the CD player or not play properly.



- Check all CDs for cracks, scratches or warped discs before playing. CDs that have cracks, scratches or are warped may not play properly. Do not use such discs.
- Avoid touching the recorded (non-printed side) surface when handling the disc.
- Store discs in their cases when not in use.
- Keep discs out of direct sunlight and do not expose the discs to high temperatures.
- Do not attach labels, write on or apply chemicals to the surface of the discs.
- To clean dirt from a CD, wipe the disc with a soft cloth outward from the center of the disc.



- If the heater is used in cold weather, moisture may form on components inside the CD player. Condensation may cause the CD player to not operate properly. If you think that condensation is a problem turn off the CD player for an hour or so to allow the CD player to dry out and wipe any damp discs with a soft cloth to remove the moisture.
- Road shocks may interrupt CD playback. ▣

Additional Information

CD-R/CD-RW discs

- Normal playback of CD-R/CD-RW discs other than those recorded with a music CD recorder may not be possible.
- Playback of music CD-R/CD-RW discs, even those recorded with a music CD recorder, may not be possible with this product due to disc characteristics or scratches or dirt on the disc. Dirt or condensation on the lens inside this product may also prevent playback.
- Titles and other text information recorded on a CD-R/CD-RW disc may not be displayed by this product.
- This product conforms to the track skip function of the CD-R/CD-RW disc. The tracks containing the track skip information are skipped over automatically.
- If you insert a CD-RW disc into this product, time to playback will be longer than when you insert a conventional CD or CD-R disc.
- Read the precautions with the CD-R/CD-RW discs before using. 

Understanding built-in CD player error messages

When problems occur during CD play an error message may appear on the display. If an error message appears on the display refer to the table below to see what the problem is and the suggested method of correcting the problem. If the error cannot be corrected, contact your dealer or your nearest Pioneer Service Center.

Message	Cause	Action
ERROR-11, 12, 17, 30	Dirty disc	Clean disc.
ERROR-11, 12, 17, 30	Scratched disc	Replace disc.
ERROR-22, 23	Blank disc.	Check the disc.
ERROR-10, 11, 12, 17, 30, A0	Electrical or mechanical	Turn the ignition ON and OFF, or switch to a different source, then back to the CD player.
ERROR-44	All tracks are skip tracks	Replace disc.



Specifications

General

Power source	14.4 V DC (10.8 – 15.1 V allowable)
Grounding system	Negative type
Max. current consumption	10.0 A
Dimensions (W × H × D):	
(DIN) Chassis	178 × 50 × 157 mm
Nose	188 × 58 × 19 mm
(D) Chassis	178 × 50 × 162 mm
Nose	170 × 46 × 14 mm
Weight	1.4 kg

Audio

Continuous power output is 22 W per channel min. into 4 ohms, both channels driven 50 to 15,000 Hz with no more than 5% THD.

Maximum power output 50 W × 4
for subwoofer (70 W × 1 ch/2 Ω)

Load impedance 4 Ω (4 – 8 Ω [2 Ω for 1 ch] allowable)

Preout max output level/output impedance

..... 2.2 V/1 kΩ

Equalizer (3-Band Parametric Equalizer):

(Low)

Frequency 40/80/100/160 Hz
Q Factor 0.35/0.59/0.95/1.15
(+6 dB when boosted)
Gain ±12 dB

(Mid)

Frequency 200/500/1 k/2 k Hz
Q Factor 0.35/0.59/0.95/1.15
(+6 dB when boosted)
Gain ±12 dB

(High)

Frequency 3.15 k/8 k/10 k/12.5 k Hz
Q Factor 0.35/0.59/0.95/1.15
(+6 dB when boosted)
Gain ±12 dB

Loudness contour:

(Low) +3.5 dB (100 Hz)

+3 dB (10 kHz)

(Mid) +10 dB (100 Hz)

+6.5 dB (10 kHz)

(High) +11 dB (100 Hz)

+11 dB (10 kHz)

(Volume: –30 dB)

Tone controls:

(Bass)

Frequency 40/63/100/160 Hz

Gain ±12 dB

(Treble)

Frequency 2.5 k/4 k/6.3 k/10 k Hz

Gain ±12 dB

Subwoofer:

Frequency 50/80/125 Hz

Slope –12 dB/oct

Gain ±12 dB

CD player

System Compact disc audio system

Usable discs Compact disc

Signal format:

Sampling frequency ... 44.1 kHz

Number of quantization bits

..... 16; linear

Frequency characteristics

..... 5 – 20,000 Hz (±1 dB)

Signal-to-noise ratio 94 dB (1 kHz)

(IEC-A network)

Dynamic range 92 dB (1 kHz)

Number of channels 2 (stereo)

FM tuner

Frequency range 87.5 – 108 MHz

Usable sensitivity 9 dBf (0.8 μV/75 Ω, mono,
S/N:30 dB)

50 dB quieting sensitivity ... 15 dBf (1.5 μV/75 Ω, mono)

Signal-to-noise ratio 70 dB (IEC-A network)

Distortion 0.3% (at 65 dBf, 1 kHz,
stereo)

Frequency response 30 – 15,000 Hz (± 3 dB)

Stereo separation 40 dB (at 65 dBf, 1 kHz)

AM tuner

Frequency range 530 – 1,640 kHz (10 kHz)

531 – 1,602 kHz (9 kHz)

Usable sensitivity 18 μV (S/N: 20 dB)

Selectivity 50 dB (± 10 kHz)

50 dB (± 9 kHz)

Infrared remote control

Wavelength 940 nm ± 50 nm

Output typ; 12 mw/sr per infrared LED



Note

- Specifications and the design are subject to possible modifications without notice due to improvements. ■

Additional Information

Gracias por haber comprado este producto Pioneer.

Sírvase leer con detención estas instrucciones sobre la operación de modo que aprenda el modo de operar correctamente su modelo. *Una vez que haya leído las instrucciones, consérvelas en un lugar seguro para consultarlas en el futuro.*

01 Antes de empezar

- Acerca de este manual **5**
- Precauciones **5**
- Uso y cuidado del control remoto **5**
 - Instalación de la pila **5**
 - Uso del control remoto **6**
- Protección del producto contra robo **6**
 - Extracción del panel delantero **6**
 - Colocación del panel delantero **7**
- Acerca del modo de demostración **7**
 - Modo de retroceso **7**
 - Demostración de característica **7**
- Qué es cada cosa **8**
 - Unidad principal **8**
 - Control remote **9**

02 Encendido y Apagado

- Encendido del sistema **10**
- Selección de una fuente **10**
- Apagado del sistema **10**

03 Sintonizador

- Audición de radio **11**
- Introducción a las operaciones avanzadas del sintonizador **12**
- Almacenaje y llamada de frecuencias **12**
- Sintonía de señales fuertes **13**
- Almacenaje de las frecuencias de radio más fuertes **13**

04 Lector de CD incorporado

- Reproducción de un CD **14**
- Introducción a las operaciones avanzadas del lector de CD incorporado **15**
- Repetición de reproducción **15**
- Reproducción de pistas en un orden aleatorio **15**
- Exploración de las pistas de un CD **16**
- Pausa de la reproducción de CD **16**
- Uso de las funciones de título de disco **16**
 - Introducción de títulos de disco **16**
 - Visualización de los títulos **17**
- Uso de las funciones CD TEXT **17**
 - Visualización de títulos en discos CD TEXT **17**
 - Desplazamiento de títulos en la pantalla **17**

05 Lector de Multi-CD

- Reproducción de un CD **18**
- Lector de Multi-CD de 50 discos **18**
- Introducción a las operaciones avanzadas de lector de Multi-CD **19**
- Repetición de reproducción **19**
- Reproducción de las pistas en un orden aleatorio **20**
- Exploración de CDs y pistas **20**
- Pausa de la reproducción de un CD **20**
- Uso de listas de reproducción ITS **21**
 - Creación de una lista de reproducción con la programación ITS **21**
 - Reproducción de la lista de reproducción ITS **21**
 - Borrado de una pista de la lista de reproducción ITS **22**
 - Borrado de un CD de la lista de reproducción ITS **22**
- Uso de las funciones de título de disco **22**
 - Introducción de títulos de disco **22**
 - Visualización de los títulos de discos **23**
 - Selección de disco de la lista de títulos de disco **23**
- Uso de las funciones CD TEXT **24**
 - Visualización de títulos en discos CD TEXT **24**
 - Desplazamiento de títulos en la pantalla **24**
- Uso de la compresión y énfasis de los graves **24**

06 Ajustes de audio

- Introducción a los ajustes de audio **25**
- Ajuste del ecualizador de enfoque de sonido **25**
- Uso del ajuste del equilibrio **26**
- Uso del ecualizador **26**
 - Llamada de las curvas de ecualización **26**
 - Ajuste de las curvas de ecualización **27**
 - Ajuste fino de la curva de ecualización **27**
- Ajuste de los graves **28**
- Ajuste de los agudos **28**
- Ajuste de la sonoridad **28**
- Uso de la salida de subgraves **28**
 - Ajuste de las definiciones de subgraves **29**
- Ajuste de los niveles de la fuente **29**

07 Ajustes iniciales

- Configuración de los ajustes iniciales **30**
- Puesta en hora **30**
- Ajuste del paso de sintonía de FM **30**
- Ajuste del paso de sintonía de AM **31**
- Cambio del tono de advertencia **31**
- Cambio del ajuste de componente auxiliar **31**
- Cambio del ajuste del reductor de luz **31**
- Selección del brillo **32**
- Cambio del ajuste de la salida trasera **32**
- Conmutación del enmudecimiento/atenuación del teléfono **32**

08 Otras funciones

Activación o desactivación de la visualización de la hora **33**

Uso de diferentes visualizaciones de entretenimiento **33**

Uso de la fuente AUX **33**

- Selección de AUX como la fuente **33**
- Ajuste del título del componente auxiliar **33**

Uso de la función de enmudecimiento/atenuación del teléfono **34**

09 Informaciones adicionales

Lector de CD y cuidados **34**

Discos CD-R/CD-RW **35**

Comprensión de los mensajes de error del lector de CD incorporado **35**

Especificaciones **36**

Antes de empezar

Acerca de este manual

Este producto viene con diversas funciones sofisticadas que aseguran una recepción y operación superior. Todas las funciones han sido proyectadas para facilitar su uso al máximo, pero muchas funciones requieren explicación. El propósito de este manual de instrucciones es ayudarle a beneficiarse completamente del potencial del producto y maximizar su disfrute de audición.

Se recomienda familiarizarse con las funciones y operaciones leyendo con detención el manual antes de usar el producto. Es especialmente importante leer y observar las precauciones en esta página y en otras secciones.

Este manual explica la operación de la unidad principal. Las mismas operaciones se pueden realizar en el control remoto de volante de dirección (vendido separadamente).

Precauciones

- Mantenga este manual a mano como una referencia para los procedimientos de operación y precaución.
- Siempre mantenga el volumen suficientemente bajo de modo que pueda escuchar los sonidos fuera del coche.
- Proteja este producto de la humedad.
- Si se desconecta o se descarga la batería, la memoria preajustada se borrará y se debe reprogramarla.
- Cuando este producto no funciona correctamente, comuníquese con su concesionario o centro de servicio Pioneer autorizado.

Uso y cuidado del control remoto

Instalación de la pila

Deslice hacia afuera la bandeja en la parte posterior del control remoto e inserte la pila con las polaridades positiva (+) y negativa (-) en las direcciones correcta.

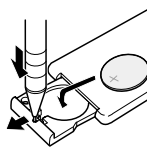

⚠ ADVERTENCIA

Mantenga la pila fuera del alcance de niños. En caso de ingestión accidental, procure un médico inmediatamente.

⚠ PRECAUCIÓN

- Utilice solamente una pila de litio **CR2025 (3V)**.
- Quite la pila si no usará el control remoto durante un mes o más.
- No recargue, desmonte, caliente o descarte la pila al fuego.
- No manipule la pila con herramientas metálicas.
- No almacene la pila con materiales metálicos.
- En el evento de fuga de la pila, limpie el control remoto completamente e instale una pila nueva.
- Al deshacerse de pilas usadas, sírvase cumplir con los reglamentos gubernamentales o reglas de las instituciones públicas del medio ambiente aplicables en su país/area.

Uso del control remoto

Apunte el control remoto al panel delantero para operar.



Importante

- No almacene el control remoto en lugares de alta temperatura o donde recibe los rayos de luz del sol.
- El control remoto puede no funcionar adecuadamente bajo la luz directa del sol.
- No deje el control remoto caer en el piso, donde pueda atraparse debajo de los pedales del freno y acelerador. 

Protección del producto contra robo

El panel delantero se puede extraer de la unidad principal y almacenar en su caja protectora provista como una medida antirrobo.

- Si el panel delantero no se extrae de la unidad principal dentro de cinco segundos después de desconectar la llave de encendido, un tono de advertencia suena.
- Puede desactivar el tono de advertencia. Consulte *Cambio del tono de advertencia* en la página 31.



Importante

- Nunca presione ni agarre la pantalla y los botones con fuerza excesiva al extraer o colocar el panel delantero.
- Evite someter el panel delantero a impactos excesivos.
- Mantenga el panel delantero fuera del alcance de los rayos de luz del sol o altas temperaturas.

Extracción del panel delantero

1 Presione OPEN para abrir el panel delantero.

2 Agarre el lado izquierdo del panel delantero y tire suavemente del mismo hacia afuera.

Tenga cuidado de no agarrarlo con mucha fuerza y de no dejarlo caer.

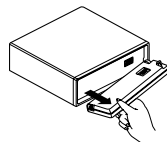

3 Coloque el panel delantero en su caja protectora provista para almacenamiento seguro.

Antes de empezar

Colocación del panel delantero

Reemplace el panel delantero agarrándolo verticalmente con respecto a esta unidad y encajándolo firmemente en los ganchos de montaje.

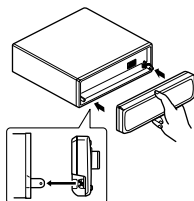

Acerca del modo de demostración

Este producto presenta dos modos de demostraciones. Uno es el modo de retroceso, el otro es el modo de demostración de característica.

Modo de retroceso

Si no realiza ninguna operación dentro de 30 segundos, las indicaciones de la pantalla comienzan a retroceder, y luego continúan retrocediendo cada 10 segundos. Al presionar el botón numerado 5 cuando se desactiva este producto, mientras el interruptor de encendido se ajusta a ACC u ON, se cancela el modo de retroceso. Presione el botón numerado 5 nuevamente para iniciar la demostración de retroceso.

Demostración de característica

La demostración de característica se inicia cuando la alimentación de este producto se desactiva mientras el interruptor de encendido se ajusta a ACC u ON. La presión del botón numerado 6 durante la operación de demostración de característica cancela el modo de demostración de característica. Presione el botón numerado 6 nuevamente para iniciar la demostración de característica.

Notas

- No se puede cancelar el modo de demostración, cuando el panel delantero está abierto.
- El cable rojo (ACC) de este producto se debe conectar al terminal acoplado con las operaciones de activación/desactivación del encendido. Caso contrario, la batería del vehículo puede drenarse. 

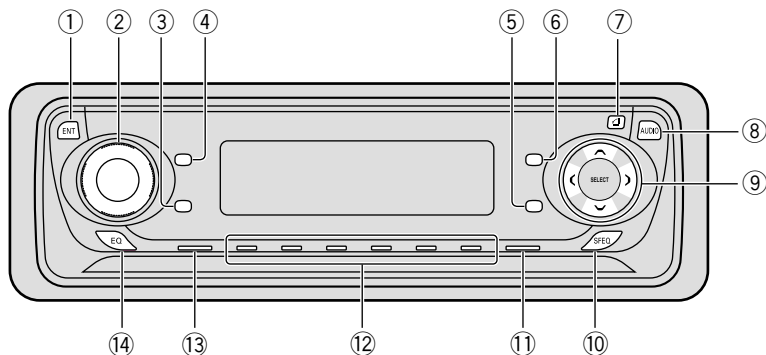

Qué es cada cosa

Unidad principal

- ① **Botón ENTERTAINMENT**
Presione para cambiar a la pantalla visualizadora.
- ② **VOLUME**
Al presionar **VOLUME**, ello se extiende hacia adelante de modo a ponerse más fácil de desplazar. Para retraer **VOLUME**, presiónelo de nuevo.
Gire para aumentar o disminuir el volumen.
- ③ **Botón CLOCK**
Presione para activar o desactivar la visualización de reloj.
- ④ **Botón DISPLAY**
Presione para seleccionar las diferentes visualizaciones.
- ⑤ **Botón PAUSE**
Presione para activar o desactivar la pausa.
- ⑥ **Botón FUNCTION**
Presione para seleccionar las funciones.
- ⑦ **Botón OPEN**
Presione para abrir el panel delantero.
- ⑧ **Botón AUDIO**
Presione para seleccionar los diversos controles de calidad del sonido.
- ⑨ **Botones ▲/▼/◀/▶**
Presione para los controles de sintonía de búsqueda manual, avance rápido, inversión y búsqueda musical. También se usan para controlar las funciones.
- ⑩ **Botón SFEQ**
Presione para seleccionar un sonido natural con presencia.
- ⑪ **Botón BAND/ESC**
Presione para seleccionar entre tres bandas de FM y una banda AM y cancelar el modo de control de funciones.
- ⑫ **Botones 1-6 (PRESET TUNING)**
Presione para la sintonía preajustada y búsqueda de número de disco cuando utilice un lector Multi-CD.
- ⑬ **Botón SOURCE**
Esta unidad se enciende por la selección de una fuente. Presione para cambiar a través de todas las fuentes disponibles.

Antes de empezar

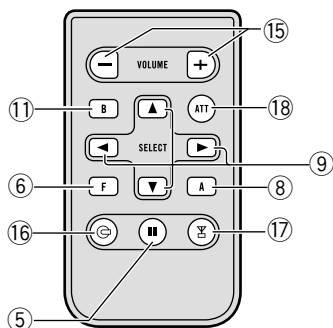

14 Botón EQ

Presione para seleccionar diversas curvas de ecualización.

Control remote

El control remoto suministrado permite la operación remota conveniente de la unidad principal. La operación es igual que cuando se usa el botón de la unidad principal.

15 VOLUME

Presione para aumentar o disminuir el volumen.

16 Botón CD

Presione para seleccionar el lector de CD incorporado o de Multi-CD como fuente.

17 Botón TUNER

Presione para seleccionar el sintonizador como fuente.

18 Botón ATT

Presione para bajar rápidamente el nivel de volumen, aproximadamente 90%. Presione una vez más para volver al nivel de volumen original.

Encendido del sistema

Presione SOURCE para encender el sistema.

Cuando se selecciona una fuente, la unidad se enciende. 

Selección de una fuente

Puede seleccionar la fuente que desea escuchar. Para cambiar al lector de CD incorporado, coloque un disco en el sistema (refiérase a la página 14).

• Cuando utiliza la unidad principal, presione SOURCE para seleccionar una fuente.

Presione **SOURCE** repetidamente para cambiar entre las siguientes fuentes:

Lector de CD incorporado—Televisor—Sintonizador—Lector de Multi-CD—Unidad externa 1—Unidad externa 2—AUX

• Cuando utiliza el control remoto, presione TUNER o CD para seleccionar una fuente.

Presione cada botón repetidamente para cambiar entre las siguientes fuentes:

TUNER: Televisor—Sintonizador—Fuentes desactivadas

CD: Lector de CD incorporado—Lector de Multi-CD—Fuentes desactivadas



Notas

- En los siguientes casos, la fuente sonora no cambiará:
 - Cuando un producto correspondiente a cada fuente no esté conectado a este sistema.
 - Cuando no hay un disco cargado en el sistema.
 - Cuando no hay un cargador cargado en el lector de Multi-CD.
 - Cuando AUX (entrada externa) no está desactivada (refiérase a la página 31).

- Unidad externa se refiere a un producto Pioneer (tal como un producto disponible en el futuro) que, mientras sea incompatible como una fuente, permite el control de funciones básicas por este sistema. Dos unidades externas se pueden controlar por este sistema. Cuando se conectan dos unidades externas, la asignación de ellas para unidad externa 1 o unidad externa 2 se ajusta automáticamente por este sistema.
- Cuando se conecta el cable azul/blanco de esta unidad al terminal de control de relé de antena automática del automóvil, la antena del automóvil se extiende cuando se enciende el producto. Para retraer la antena, cambie a otra fuente. 

Apagado del sistema

Presione SOURCE durante por lo menos un segundo para apagar el sistema. 

Sintonizador

Audición de radio

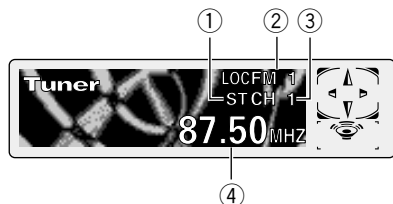

Estos son los pasos básicos necesarios para operar la radio. Operaciones más avanzadas del sintonizador se proveen desde la página 12.

Importante

Si está usando este sistema en América del Norte, Central o Sur, reajuste el paso de sintonía de AM (consulte *Ajuste del paso de sintonía de AM* en la página 31).

① Indicador STEREO (ST)

Visualiza que la frecuencia seleccionada está siendo transmitida en estéreo.

② Indicador BAND

Visualiza cuál banda la radio está sintonizada: AM o FM.

③ Indicador PRESET NUMBER

Visualiza la emisora preajustada seleccionada.

④ Indicador FREQUENCY

Visualiza la frecuencia en que el sintonizador está sintonizado.

1 Presione SOURCE para seleccionar el sintonizador.

Presione **SOURCE** hasta que se visualice **Tuner**.

2 Utilice VOLUME para ajustar el nivel de sonido.

Gire para aumentar o disminuir el volumen.

3 Presione BAND/ESC para seleccionar una banda.

Presione **BAND/ESC** hasta que se visualice la banda deseada: **FM1**, **FM2**, **FM3** para FM o **AM**.

4 Para realizar la sintonía manual, presione ◀ o ▶ rápidamente.

Las frecuencias se desplazan hacia arriba o hacia abajo paso por paso.

5 Para realizar la sintonía por búsqueda, presione ◀ o ▶ durante aproximadamente un segundo y suelte.

El sintonizador explorará las frecuencias hasta que encuentre una emisora con suficiente intensidad para una buena recepción.

- Se puede cancelar la sintonía por búsqueda presionando ◀ o ▶ rápidamente.
- Si mantiene presionado ◀ o ▶, puede saltar las emisoras. La sintonía por búsqueda empieza así que se suelta el botón.

Nota

- Cuando la frecuencia seleccionada está siendo transmitida en estéreo, el indicador **STEREO (ST)** se ilumina.

Introducción a las operaciones avanzadas del sintonizador

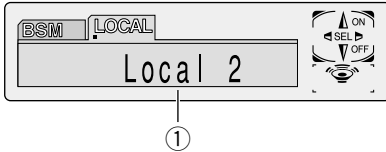

① Visualización FUNCTION

Visualiza el estado de función.

Presione FUNCTION para visualizar los nombres de las funciones.

Presione **FUNCTION** repetidamente para cambiar entre las siguientes funciones: **BSM** (memoria de las mejores emisoras)—**LOCAL** (sintonía por búsqueda local)

- Para volver a la visualización de la frecuencia, presione **BAND/ESC**.



Nota

- Si no se opera la función dentro de aproximadamente 30 segundos, la pantalla vuelve automáticamente a la visualización de la frecuencia.

Almacenaje y llamada de frecuencias

Si se presiona uno de los botones **PRESET TUNING**, se puede fácilmente almacenar hasta seis frecuencias de emisoras para una llamada subsiguiente con la presión de un botón.

Cuando encuentre una frecuencia que desea almacenar en la memoria, presione un botón PRESET TUNING hasta que el número preajustado pare de destellar.

El número seleccionado destellará en el indicador **PRESET NUMBER** y permanecerá iluminado. La frecuencia de la emisora seleccionada ha sido almacenada en la memoria.

Cuando presione el mismo botón **PRESET TUNING** en la próxima vez, la frecuencia de la emisora se llamará de la memoria.



Notas

- Hasta 18 emisoras FM, 6 para cada una de las tres bandas FM, y 6 emisoras AM se pueden almacenar en la memoria.
- También se puede usar ▲ y ▼ para llamar las frecuencias de radio designadas a los botones **PRESET TUNING**.

Sintonizador

Sintonía de señales fuertes

La sintonía por búsqueda local le permite sintonizar solamente las emisoras con señales suficientemente fuertes para una buena recepción.

1 Presione **FUNCTION** para seleccionar **LOCAL**.

Presione **FUNCTION** hasta que **Local** aparezca en la pantalla.

2 Presione **▲** para activar la sintonía por búsqueda local.

La sensibilidad de búsqueda local (**Local 2**, por ejemplo) aparece en la pantalla.

3 Presione **◀ o ▶** para ajustar la sensibilidad.

Hay cuatro niveles de sensibilidad para FM y dos niveles para AM:

FM: Local 1—Local 2—Local 3—Local 4

AM: Local 1—Local 2

El ajuste **Local 4** permite la recepción solamente de las emisoras más fuertes, mientras los ajustes más bajos permiten la recepción progresiva de las emisoras más débiles.

4 Cuando desee volver a la sintonía por búsqueda normal, presione **▼** para desactivar la sintonía por búsqueda local.

Local :OFF aparece en la pantalla. 

Almacenaje de las frecuencias de radio más fuertes

La función BSM (memoria de las mejores emisoras) le permite almacenar automáticamente las seis emisoras más fuertes bajo los botones **PRESET TUNING 1-6**. Después de almacenadas, las emisoras se pueden sintonizar con la presión de un botón.

1 Presione **FUNCTION** para seleccionar **BSM**.

Presione **FUNCTION** hasta que **BSM** aparezca en la pantalla.

2 Presione **▲** para activar la función **BSM**.

BSM comienza a destellar. Mientras **BSM** está destellando, las seis emisoras más fuertes se almacenan en los botones **PRESET TUNING** en el orden de las señales más fuertes. Cuando se completa la operación, **BSM** para de destellar.

- Para cancelar el proceso de almacenaje, presione **▼**.



Nota

- Almacenar las emisoras más fuertes con **BSM** puede reemplazar las emisoras almacenadas usando **PRESET TUNING**. 

Reproducción de un CD

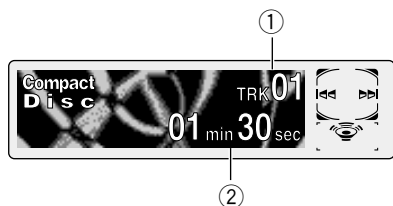

Estos son los pasos básicos necesarios para reproducir un CD con su lector de CD incorporado. Las operaciones más avanzadas del lector de CD se proveen desde la página 15.

1 Indicador TRACK NUMBER

Visualiza la pista que está siendo reproducida actualmente.

2 Indicador PLAY TIME

Visualiza el tiempo transcurrido de reproducción de la pista actual.

1 Presione OPEN para abrir el panel delantero.

Aparece la ranura de carga de CD.

- Después de insertar un CD, presione **SOURCE** para seleccionar el lector de CD incorporado.

2 Coloque un CD en la abertura para CD.

La reproducción comenzará automáticamente.

Abertura para CD

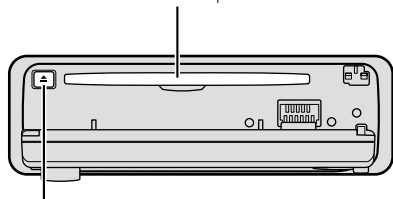

Botón EJECT

- Se puede expulsar un CD presionando **EJECT**.
- Para evitar un funcionamiento defectuoso, asegúrese de que ningún objeto metálico entre en contacto con los terminales mientras esté abierto el panel delantero.

3 Después que el CD haya sido insertado, cierre el panel delantero.

4 Utilice VOLUME para ajustar el nivel de sonido.

Gire para aumentar o disminuir el volumen.

5 Para realizar el avance rápido o retroceso, mantenga presionado ◀ o ▶.

6 Para saltar hacia atrás o hacia adelante para otra pista, presione ◀ o ▶.

Presionar ▶ salta al inicio de la próxima pista. Presionar ◀ una vez salta al inicio de la pista actual. Presionar de nuevo salta a la pista precedente.



Notas

- El lector de CD incorporado reproduce un CD estándar, de 12 o 8 cm (simple) a la vez. No utilice un adaptador para reproducir discos de 8 cm.
- No coloque nada que no sea un CD en la abertura para CD.
- Si no se puede insertar un disco completamente o si después de insertar un disco, el disco no se reproduce, compruebe que el lado de la etiqueta del disco está hacia arriba. Presione **EJECT** para expulsar el disco, y verifique si no hay daños en el disco antes de insertarlo de nuevo.
- Si el lector de CD incorporado no funciona apropiadamente, un mensaje de error como **ERROR-11** puede aparecer. Consulte *Comprensión de los mensajes de error del lector de CD incorporado* en la página 35. ■

Introducción a las operaciones avanzadas del lector de CD incorporado

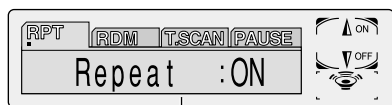

① Visualización FUNCTION

Visualiza el estado de la función.

Presione FUNCTION para visualizar los nombres de las funciones.

Presione **FUNCTION** repetidamente para cambiar entre las siguientes funciones: **RPT** (reproducción repetida)—**RDM** (reproducción aleatoria)—**T.SCAN** (reproducción con exploración)—**PAUSE** (pausa)

• Para volver a la visualización de reproducción, presione **BAND/ESC**.



Nota

- Si no se opera la función dentro de aproximadamente 30 segundos, la pantalla vuelve automáticamente a la visualización de reproducción. ■

Repetición de reproducción

La reproducción repetida le permite escuchar la misma pista de nuevo.

1 Presione FUNCTION para seleccionar RPT.

Presione **FUNCTION** hasta que **Repeat** aparezca en la pantalla.

2 Presione ▲ para activar la reproducción repetida.

Repeat :ON aparece en la pantalla. La pista que está siendo reproducida se reproducirá y se repetirá.

3 Presione ▼ para desactivar la reproducción repetida.

Repeat :OFF aparece en la pantalla. La pista que está siendo reproducida continuará con la reproducción y después reproducirá la próxima pista.



Nota

- Si no se realiza una búsqueda musical o avance rápido/retroceso, la reproducción repetida se cancela automáticamente. ■

Reproducción de pistas en un orden aleatorio

La reproducción aleatoria le permite reproducir las pistas en el CD en un orden aleatorio.

1 Presione FUNCTION para seleccionar RDM.

Presione **FUNCTION** hasta que **Random** aparezca en la pantalla.

2 Presione ▲ para activar la reproducción aleatoria.

Random :ON aparece en la pantalla. Las pistas se reproducirán en un orden aleatorio.

3 Presione ▼ para desactivar la reproducción aleatoria.

Random :OFF aparece en la pantalla. La reproducción de las pistas continuará en el orden normal. ■

Exploración de las pistas de un CD

La reproducción con exploración le permite escuchar los primeros 10 segundos de cada pista de un CD.

1 Presione **FUNCTION** para seleccionar **T.SCAN**.

Presione **FUNCTION** hasta que **Track Scan** aparezca en la pantalla.

2 Presione **▲** para activar la reproducción con exploración.

Track Scan :ON aparece en la pantalla. Los primeros 10 segundos de cada pista se reproducirán.

3 Cuando encuentre la pista deseada, presione **▼** para desactivar la reproducción con exploración.

Track Scan :OFF aparece en la pantalla. La reproducción de la pista continuará.

- Si la pantalla ha vuelto automáticamente a la visualización de reproducción, seleccione **T.SCAN** de nuevo presionando **FUNCTION**.



Nota

- En el término de la exploración de un CD, la reproducción normal de las pistas comenzará de nuevo. 

Pausa de la reproducción de CD

La pausa le permite parar temporalmente la reproducción del CD.

1 Presione **FUNCTION** para seleccionar **PAUSE**.

Presione **FUNCTION** hasta que **Pause** aparezca en la pantalla.

2 Presione **▲** para activar la pausa.

Pause :ON aparece en la pantalla. La reproducción de la pista actual se detiene.

3 Presione **▼** para desactivar la pausa.

Pause :OFF aparece en la pantalla. La reproducción continuará desde el mismo punto donde la pausa ha sido activada. 

Uso de las funciones de título de disco

Se pueden introducir títulos de CD y visualizarlos. Al colocar el CD con título la próxima vez, el título del CD se visualizará.

Introducción de títulos de disco

El título de disco le permite introducir títulos de CD de hasta 10 letras, y hasta 48 títulos de CD se pueden almacenar en el lector de CD incorporado.

1 Reproduzca el CD al cual desea introducir un título.

2 Presione **FUNCTION** hasta que **TITLE** aparezca en la pantalla.

- Cuando se reproduce un disco CD TEXT, no se puede cambiar a **TITLE**. El título de disco ya ha sido grabado en el disco CD TEXT.

3 Presione el botón numerado 1 para seleccionar el tipo de carácter deseado.

Presione repetidas veces el botón numerado 1 para cambiar entre los siguientes tipos de caracteres:

Alfabeto (mayúsculas), **Números y símbolos** — **Alfabeto** (minúsculas).

- Presionando el botón numerado 2, podrá seleccionar entre entrada de Números y de Símbolos.

4 Presione **▲** o **▼** para seleccionar una letra del alfabeto.

Cada presión de **▲** visualiza una letra del alfabeto en el orden de **A B C ... X Y Z**, números y símbolos en **1 2 3 ... @ # <**. Cada presión de **▼** visualiza una letra en el orden inverso, tal como **Z Y X ... C B A**.

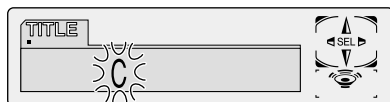

Lector de CD incorporado

5 Presione ► para mover el cursor a la próxima posición de carácter.

Cuando se visualice la letra deseada, presione ► para mover el cursor a la próxima posición y seleccione la próxima letra. Presione ◀ para mover hacia atrás en la pantalla.

6 Mueva el cursor a la última posición presionando ► después de introducir el título.

Al presionar ► una vez más, el título se almacena en la memoria.

7 Presione BAND/ESC para volver a la visualización de reproducción.



Notas

- Los títulos permanecen en la memoria, aún después que se quita el disco del lector de CD incorporado, y se llaman cuando se colocan los discos correspondientes de nuevo.
- Después que datos para 48 discos han sido almacenados en la memoria, los datos para un nuevo disco sobreponen los datos más antiguos.
- Si se conecta un reproductor de Multi-CD, se puede ingresar títulos para hasta 100 discos.

Visualización de los títulos

Se puede visualizar el título de cualquier disco que tenga almacenado un título.

Presione DISPLAY.

Presione **DISPLAY** repetidamente para cambiar entre las siguientes visualizaciones:

PLAYBACK MODE (Tiempo de reproducción) — **Disc Title** (Título de disco)

Cuando se selecciona **Disc Title**, el título del disco que está siendo reproducido actualmente se visualiza en la pantalla.

- Si no ha sido introducido un título para el disco, se visualizará **NO TITLE**. 

Uso de las funciones CD TEXT

Algunos discos contienen ciertas informaciones codificadas durante la fabricación. Estos discos pueden contener informaciones tales como el título del disco, título de las pistas, nombre del artista y tiempo de reproducción, y se llaman discos CD TEXT. Solamente estos discos CD TEXT especialmente codificados soportan las funciones enumeradas a continuación.

Visualización de títulos en discos CD TEXT

Presione DISPLAY cuando reproduzca un disco CD TEXT.

Presione **DISPLAY** repetidamente para cambiar entre las siguientes visualizaciones:

PLAYBACK MODE (Tiempo de reproducción) — **Disc Title** (Título de disco) — **Disc Artist Name** (Nombre de artista del disco) — **Track Title** (Título de pista) — **T-Artist Name** (Nombre de artista de la pista)

- Si una información específica no ha sido grabada en un disco CD TEXT, se visualizará **NO XXXX** (**NO Track Title**, por ejemplo).

Desplazamiento de títulos en la pantalla

Este sistema puede visualizar solamente las primeras 16 letras de las visualizaciones **Disc Title**, **Disc Artist Name**, **Track Title** y **T-Artist Name**. Cuando la información grabada tiene más de 16 letras, se puede desplazar el texto hacia la izquierda de modo que se pueda visualizar el restante del título.

Presione DISPLAY hasta que el título comience a desplazarse hacia la izquierda.

El restante del título aparecerá en la pantalla.



Reproducción de un CD

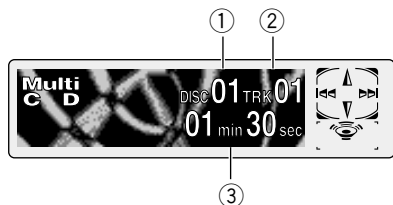

Se puede usar este sistema para controlar un lector de Multi-CD, que se vende separadamente. Estos son los pasos básicos necesarios para reproducir un CD con su lector de Multi-CD. Las operaciones más avanzadas del lector de Multi-CD se proveen desde la página 19.

1 Indicador DISC NUMBER

Visualiza el disco que está siendo reproducido actualmente.

2 Indicador TRACK NUMBER

Visualiza la pista que está siendo reproducida actualmente.

3 Indicador PLAY TIME

Visualiza el tiempo transcurrido de reproducción de la pista actual.

1 Presione SOURCE para seleccionar el lector de Multi-CD.

Presione **SOURCE** hasta que se visualice **Multi-CD**.

2 Utilice VOLUME para ajustar el nivel de sonido.

Gire para aumentar o disminuir el volumen.

3 Seleccione un disco con los botones 1 a 6.

Para discos localizados en 1 a 6, presione el botón numérico correspondiente.

Si se desea seleccionar un disco localizado en 7 a 12, presione el número (tal como **1** para 7) hasta que el número del disco aparezca en la pantalla.

- También se puede seleccionar un disco consecutivamente presionando ▲/▼.

4 Para realizar el avance rápido o retroceso, mantenga presionado ◀ o ▶.

5 Para saltar hacia atrás o hacia adelante para otra pista, presione ◀ o ▶.

Presionar ▶ salta al inicio de la próxima pista.

Presionar ◀ una vez salta al inicio de la pista actual. Presionar de nuevo salta a la pista precedente.



Notas

- Mientras el lector de Multi-CD realiza las operaciones preparatorias, se visualiza **Ready**.
- Si el lector de Multi-CD no funciona apropiadamente, un mensaje de error como **ERROR-11** puede aparecer. Consulte el manual de instrucciones del lector de Multi-CD.
- Si no hay discos en el cargador de CD del lector de Multi-CD, se visualiza **NO DISC**. ■

Lector de Multi-CD de 50 discos

Solamente las funciones descritas en este manual se soportan para los lectores de Multi-CD de 50 discos. ■

Introducción a las operaciones avanzadas de lector de Multi-CD



①

① Visualización FUNCTION

Visualiza el estado de la función.

Presione FUNCTION para visualizar los nombres de las funciones.

Presione **FUNCTION** repetidamente para cambiar entre las siguientes funciones:

P.MODE (reproducción repetida)—**T.LIST** (lista de títulos de los discos)—**RDM** (reproducción aleatoria)—**SCAN** (reproducción con exploración)—**ITS-P** (reproducción ITS)—**PAUSE** (pausa)—**COMP** (compresión y DBE)

• Para volver a la visualización de reproducción, presione **BAND/ESC**.



Nota

- Si no se opera la función dentro de aproximadamente 30 segundos, la pantalla vuelve automáticamente a la visualización de reproducción. ■

Repetición de reproducción

Hay tres gamas de repetición para el lector de Multi-CD: **MCD** (repetición de todos los discos en el lector de Multi-CD), **TRK** (repetición de una pista), y **DISC** (repetición de disco)

1 Presione FUNCTION para seleccionar P.MODE.

Presione **FUNCTION** hasta que **Repeat** aparezca en la pantalla.

2 Presione ◀ o ▶ para seleccionar la gama de repetición.

Presione ◀ o ▶ hasta que la gama de repetición deseada aparezca en la pantalla.

- **MCD** — Repite todos los discos en el lector de Multi-CD
- **TRK** — Repite solamente la pista actual
- **DISC** — Repite el disco actual



Notas

- Si se seleccionan otros discos durante la reproducción repetida, la gama de repetición cambia a **MCD** (repetición de todos los discos en el lector de Multi-CD).
- Si se realiza la búsqueda musical o avance rápido/retroceso durante la repetición **TRK** (repetición de una pista), la gama de repetición cambia a **DISC** (repetición de disco). ■

Reproducción de las pistas en un orden aleatorio

La reproducción aleatoria le permite reproducir las pistas en un orden aleatorio dentro da gama de repetición **RANDOM** (repetición de todos los discos en el lector de Multi-CD) y **D.RANDOM** (repetición de disco).

1 Seleccione la gama de repetición.

Consulte *Repetición de reproducción* en la página 19.

2 Presione **FUNCTION** para seleccionar **RDM**.

Presione **FUNCTION** hasta que **Random** aparezca en la pantalla.

3 Presione **▲** para activar la reproducción aleatoria.

Random :ON aparece en la pantalla. Las pistas se reproducirán en un orden aleatorio dentro de la gama **RANDOM** (repetición de todos los discos en el lector de Multi-CD) o **D.RANDOM** (repetición de disco) seleccionada anteriormente.

4 Presione **▼** para desactivar la reproducción aleatoria.

Random :OFF aparece en la pantalla. La reproducción de las pistas continuará en el orden normal.

Exploración de CDs y pistas

Mientras usa la gama de repetición **T.SCAN** (repetición de disco), el comienzo de cada pista en el disco seleccionado se reproduce cerca de 10 segundos. Mientras usa la gama de repetición **D.SCAN** (repetición de todos los discos en el lector de Multi-CD), el comienzo de cada pista de cada disco se reproduce cerca de 10 segundos.

1 Seleccione la gama de repetición.

Consulte *Repetición de reproducción* en la página 19.

2 Presione **FUNCTION** para seleccionar **SCAN**.

Presione **FUNCTION** hasta que **Scan** aparezca en la pantalla.

3 Presione **▲** para activar la reproducción con exploración.

Scan :ON aparece en la pantalla. Los primeros 10 segundos de cada pista del disco actual (o la primera pista de cada disco) se reproducirán.

4 Cuando encuentre la pista (o disco) deseada(o), presione **▼** para desactivar la exploración.

Scan :OFF aparece en la pantalla. La reproducción de la pista (o disco) continuará.

- Si la pantalla ha vuelto automáticamente a la visualización de reproducción, seleccione **SCAN** de nuevo presionando **FUNCTION**.



Nota

- Al término de la exploración de pistas o discos, la reproducción normal de las pistas comenzará de nuevo.

Pausa de la reproducción de un CD

La pausa le permite parar temporalmente la reproducción del CD.

1 Presione **FUNCTION** para seleccionar **PAUSE**.

Presione **FUNCTION** hasta que **Pause** aparezca en la pantalla.

2 Presione **▲** para activar la pausa.

Pause :ON aparece en la pantalla. La reproducción de la pista actual se detiene.

3 Presione **▼** para desactivar la pausa.

Pause :OFF aparece en la pantalla. La reproducción continuará desde el mismo punto donde la pausa ha sido activada.

Uso de listas de reproducción ITS

La función ITS (selección instantánea de pista) le permite crear una lista de reproducción de sus pistas favoritas desde el cargador en el lector de Multi-CD. Después de añadir sus pistas favoritas a la lista de reproducción, puede activar la reproducción ITS y reproducir solamente sus pistas favoritas.

Creación de una lista de reproducción con la programación ITS

Se puede usar la función ITS para introducir y reproducir hasta 99 pistas por disco, para hasta 100 discos (con título de disco).

(Con los reproductores de multi-CD vendidos antes de CDX-P1250 y CDX-P650, se pueden almacenar hasta 24 pistas en la lista de reproducción).

1 Reproduzca el CD que desea programar.

Presione **▲** o **▼** para seleccionar el CD.

2 Presione FUNCTION hasta que TITLE aparezca en la pantalla, y presione FUNCTION para seleccionar ITS.

Después que se visualice **TITLE**, presione **FUNCTION** repetidamente, y las siguientes funciones aparecerán en la pantalla:

TITLE (introducción de título de disco)—**ITS** (programación ITS)

3 Seleccione la pista deseada presionando **◀◦▶**.

4 Presione **▲** para almacenar la pista que está siendo reproducida actualmente en la lista de reproducción.

ITS Input se visualiza brevemente y la selección actual se añade a la lista de reproducción. La pantalla visualiza **ITS** de nuevo.

5 Presione **BAND/ESC** para volver a la visualización de reproducción.



Nota

- Después que datos para 100 discos han sido almacenados en la memoria, los datos para un nuevo disco sobreponen los dados más antiguos.

Reproducción de la lista de reproducción ITS

La reproducción ITS le permite escuchar las pistas que ha introducido en su lista de reproducción ITS. Cuando se activa la reproducción ITS, las pistas de la lista de reproducción ITS en el lector de Multi-CD comenzarán a reproducirse.

1 Seleccione la gama de repetición.

Consulte *Repetición de reproducción* en la página 19.

2 Presione FUNCTION para seleccionar ITS-P.

Presione **FUNCTION** hasta que **ITS Play** aparezca en la pantalla.

3 Presione **▲** para activar la reproducción ITS.

ITS Play :ON aparece en la pantalla. La reproducción de las pistas en la lista de reproducción comienza dentro de la gama de repetición **MCD** (repetición de todos los discos en el lector de Multi-CD) o **DISC** (repetición de disco) seleccionada anteriormente.

- Si no hay pistas programadas en la gama de repetición actual, se visualiza **ITS Empty**.

4 Presione **▼** para desactivar la reproducción ITS.

ITS Play :OFF aparece en la pantalla. La reproducción continuará en el orden normal desde la pista o CD que está siendo reproducida(o) actualmente.

Borrado de una pista de la lista de reproducción ITS

Cuando se desea borrar una pista de la lista de reproducción ITS, se puede hacerlo si la reproducción ITS está activada.

Si la reproducción ITS ya está activada, salte al paso 2. Si la reproducción ITS todavía no está activada, presione **FUNCTION**.

1 Reproduzca el CD que desea borrar una pista de la lista de reproducción ITS, y active la reproducción ITS.

Consulte *Reproducción de la lista de reproducción ITS* en la página 25.

2 Presione **FUNCTION** hasta que **TITLE** aparezca en la pantalla, y presione **FUNCTION** para seleccionar ITS.

Después que se visualice **TITLE**, presione **FUNCTION** hasta que **ITS** aparezca en la pantalla.

3 Seleccione una pista deseada presionando ◀ o ▶.

4 Presione ▼ para borrar una pista de la lista de reproducción ITS.

La pista que está siendo reproducida actualmente se borra de la lista de reproducción ITS y la reproducción de la próxima pista de la lista comienza.

- Si no hay pistas de la lista de reproducción en la gama actual, se visualiza **ITS Empty** y la reproducción normal continúa.

5 Presione **BAND/ESC** para volver a la visualización de reproducción.

Borrado de un CD de la lista de reproducción ITS

Cuando se desea borrar todas las pistas de un CD de la lista de reproducción ITS, se puede hacerlo si la reproducción ITS está desactivada.

1 Reproduzca el CD que desea borrar.

Presione ▲ o ▼ para seleccionar el CD.

2 Presione **FUNCTION** hasta que **TITLE** aparezca en la pantalla, y presione **FUNCTION** para seleccionar ITS.

Después que se visualice **TITLE**, presione **FUNCTION** hasta que **ITS** aparezca en la pantalla.

3 Presione ▼ para borrar todas las pistas del CD que está siendo reproducido actualmente de la lista de reproducción ITS.

Todas las pistas del CD que está siendo reproducido actualmente se borran de la lista de reproducción y se visualiza **ITS Clear**.

4 Presione **BAND/ESC** para volver a la visualización de reproducción.

Uso de las funciones de título de disco

Se puede introducir títulos de CD y visualizarlos. Después, se puede fácilmente buscar y seleccionar un disco deseado para reproducción.

Introducción de títulos de disco

El título de disco le permite introducir títulos de CD de hasta 10 letras, y hasta 100 títulos de disco (con la lista de reproducción ITS) en el lector de Multi-CD.

1 Reproduzca el CD al cual desea introducir un título.

Presione ▲ o ▼ para seleccionar el CD.

2 Presione **FUNCTION** hasta que **TITLE** aparezca en la pantalla.

Después que se visualice **TITLE**, presione **FUNCTION** repetidamente, y las siguientes funciones aparecerán en la pantalla:

TITLE (introducción de título de disco)—**ITS** (programación ITS)

- Cuando se reproduce un disco CD **TEXT**, no se puede cambiar a **TITLE**. El título de disco ya ha sido grabado en el disco CD **TEXT**.

Lector de Multi-CD

3 Presione el botón numerado 1 para seleccionar el tipo de carácter deseado.

Presione repetidas veces el botón numerado 1 para cambiar entre los tipos de caracteres siguientes:

Alfabeto (mayúsculas), **Números y símbolos** — **Alfabeto** (minúsculas)

- Presionando el botón numerado 2, podrá seleccionar entre entrada de números y de símbolos.

4 Presione ▲ o ▼ para seleccionar una letra del alfabeto.

Cada presión de ▲ visualiza una letra del alfabeto en el orden de **A B C ... X Y Z**, números y símbolos en **1 2 3 ... @ # <**. Cada presión de ▼ visualiza una letra en el orden inverso, tal como **Z Y X ... C B A**.

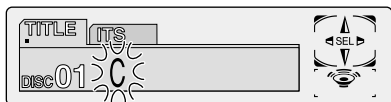

5 Presione ► para mover el cursor a la próxima posición de carácter.

Quando se visualice la letra deseada, presione ► para mover el cursor a la próxima posición y seleccione la próxima letra. Presione ◀ para mover hacia atrás en la pantalla.

6 Mueva el cursor a la última posición presionando ► después de introducir el título.

Al presionar ► una vez más, el título se almacena en la memoria.

7 Presione BAND/ESC para volver a la visualización de reproducción.



Notas

- Los títulos permanecen en la memoria, aún después que se quita el disco del cargador, y se llaman cuando se colocan los discos correspondientes de nuevo.
- Después que datos para 100 discos han sido almacenados en la memoria, los datos para un nuevo disco sobreponen los datos más antiguos.

Visualización de los títulos de discos

Se puede visualizar el título de cualquier disco que tenga sido almacenado con un título.

Presione DISPLAY.

Presione **DISPLAY** repetidamente para cambiar entre las siguientes visualizaciones:

PLAYBACK MODE (Tiempo de reproducción) — **Disc Title** (Título de disco)

Quando se selecciona **Disc Title**, el título del disco que está siendo reproducido actualmente se visualiza en la pantalla.

- Si no ha sido introducido un título para el disco, se visualizará **NO TITLE**.

Selección de disco de la lista de títulos de disco

La lista de títulos de disco le permite ver la lista de los títulos de los discos que han sido introducidos en el lector de Multi-CD y seleccionarlos para reproducción.

1 Presione FUNCTION para seleccionar T.LIST.

Presione **FUNCTION** hasta que el título del disco aparezca en la pantalla.

2 Presione ◀ o ► para desplazar a través de la lista de títulos que han sido introducidos.

- Si no hay un título introducido para un disco, se visualiza **NO D-TITLE**.

3 Presione ▲ para reproducir su título de CD favorito.

La reproducción de tal selección comienza.

Uso de las funciones CD TEXT

Estas funciones se pueden usar solamente con un lector de Multi-CD compatible con CD TEXT. Algunos discos contienen ciertas informaciones codificadas durante la fabricación. Estos discos pueden contener informaciones tales como el título del disco, título de las pistas, nombre del artista y tiempo de reproducción, y se llaman discos CD TEXT. Solamente estos discos CD TEXT especialmente codificados soportan las funciones enumeradas a continuación.

Visualización de títulos en discos CD TEXT

Presione **DISPLAY** mientras reproduzca un disco CD TEXT.

Presione **DISPLAY** repetidamente para cambiar entre las siguientes visualizaciones:

PLAYBACK MODE (Tiempo de reproducción) —

Disc Title (Título de disco) — **Disc Artist Name** (Nombre de artista del disco) — **Track Title** (Título de pista) — **T-Artist Name** (Nombre de artista de la pista)

- Si una información específica no ha sido grabada en un disco CD TEXT, se visualizará **NO XXXX (NO Track Title)**, por ejemplo).

Desplazamiento de títulos en la pantalla

Este sistema puede visualizar solamente las primeras 16 letras de las visualizaciones **Disc Title**, **Disc Artist Name**, **Track Title** y **T-Artist Name**. Cuando la información grabada tiene más de 16 letras, se puede desplazar el texto hacia la izquierda de modo que se pueda visualizar el restante del título.

Presione **DISPLAY** hasta que el título comience a desplazarse hacia la izquierda.

El restante del título aparecerá en la pantalla .

Uso de la compresión y énfasis de los graves

Estas funciones se pueden usar solamente con un lector de Multi-CD que las soporta.

El uso de las funciones COMP (compresión) y DBE (énfasis de graves dinámicos) le permite ajustar la calidad sonora de la reproducción del lector de Multi-CD. Cada una de las funciones tiene un ajuste de dos pasos. La función COMP equilibra la salida de los sonidos más fuertes y más suaves en volúmenes altos. La función DBE intensifica los niveles de graves para proporcionar un sonido de reproducción más fuerte. Escuche cada uno de los efectos y utilice la función que enfatiza más la reproducción de la pista o CD que esté escuchando.

1 Presione **FUNCTION** para seleccionar **COMP**.

Presione **FUNCTION** hasta que **Comp/DBE** aparezca en la pantalla.

- Si el lector de Multi-CD no soporta la función COMP/DBE, se visualiza **No Comp** cuando se intenta seleccionar la función.

2 Presione **▲** o **▼** para seleccionar el ajuste favorito.

Presione **▲** o **▼** repetidamente para cambiar entre los siguientes ajustes:

Comp OFF—**Comp 1**—**Comp 2**—**Comp OFF**—**DBE 1**—**DBE 2** 

Ajustes de audio

Introducción a los ajustes de audio

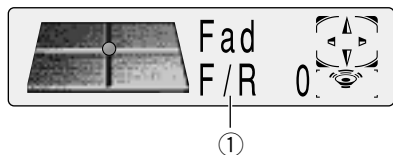

① Visualización AUDIO

Visualiza el estado de los ajustes de audio.

Presione **AUDIO** para visualizar los nombres de las funciones de audio.

Presione **AUDIO** repetidamente para cambiar entre las siguientes funciones de audio:

Fad (ajuste de balance)—**EQ** (ajuste fino de la curva de ecualización)—**Bass** (graves)—**Treble** (agudos)—**Loud** (sonoridad)—**Sub-W1** (altavoz de graves secundario 1)—**Sub-W2** (altavoz de graves secundario 2)—**SLA** (ajuste de nivel de fuente)

- Cuando se selecciona el sintonizador FM como la fuente, se puede cambiar a **SLA**.
- Para volver a la pantalla de reproducción, presione **BAND/ESC**.



Notas

- Si no se opera la función de audio dentro de aproximadamente 30 segundos, la pantalla vuelve automáticamente a la visualización de la fuente.
- Las funciones del menú de audio cambian según el ajuste de la salida trasera en el menú de configuración inicial. Refiérase a la configuración de la salida trasera en la página 32.

Ajuste del ecualizador de enfoque de sonido

Aclarando la imagen de sonido de los vocales e instrumentos permitirá la realización de un entorno acústico más natural y placentero posible.

Una cuidadosa selección de las posiciones de audición permitirá obtener incluso un mejor disfrute del sonido.

- **FRT1** refuerza los agudos en la salida delantera y los graves en la salida trasera.
 - **FRT2** refuerza los agudos y los graves en la salida delantera y los graves en la salida trasera. (El refuerzo de los graves es el mismo tanto para salida delantera como trasera.)
- Para ambos ajustes, **FRT1** y **FRT2**, el ajuste **H** (Alto) proporciona un efecto más acentuado que el ajuste **L** (Bajo).

1 Presione **SFEQ** para seleccionar el modo **SFEQ** deseado.

FRT1-H (delantera 1-alta) —**FRT1-L** (delantera 1-baja) —**FRT2-H** (delantera 2-alta) —**FRT2-L** (delantera 2-baja) —**CUSTOM** (personalizable) —**SFEQ OFF** (desactivado)

2 Presione ◀ o ▶ para seleccionar la posición deseada.

Presione ◀ o ▶ hasta que aparezca la posición deseada en la pantalla.

LEFT (izquierdo) —**CENTER** (central) —**RIGHT** (derecho)



Nota

- Si usted ajusta los graves o los agudos, **CUSTOM** memoriza el modo **SFEQ** en el que se han ajustado los graves y los agudos según sus preferencias.

Uso del ajuste del equilibrio

Se puede seleccionar el ajuste de potenciómetro/equilibrio que proporciona un entorno de audición ideal en todos os asientos ocupados.

1 Presione **AUDIO** para seleccionar **Fad**.

Presione **AUDIO** hasta que **Fad** aparezca en la pantalla.

- Si el ajuste de equilibrio ha sido ajustado previamente, se visualiza **Bal**.

2 Presione **▲** o **▼** para ajustar el equilibrio de los altavoces delanteros/traseros.

Cada presión de **▲** o **▼** mueve el equilibrio de los altavoces delanteros/traseros hacia adelante o hacia atrás.

- **Fad F15 – Fad R15** se visualiza mientras el equilibrio de los altavoces delanteros/traseros se mueve hacia adelante o hacia atrás.
- **Fad : 0** es el ajuste apropiado cuando se usan solamente dos altavoces.
- Cuando el ajuste de la salida trasera es **Rear FRT + SW**, no es posible ajustar el equilibrio de los altavoces delanteros/traseros. Consulte *Cambio del ajuste de la salida trasera* en la página 32.

3 Presione **◀** o **▶** para ajustar el equilibrio de los altavoces izquierdos/derechos.

Cuando se presiona **◀** o **▶**, se visualiza **Bal 0**. Cada presión de **◀** o **▶** mueve el equilibrio de los altavoces izquierdos/derechos hacia la izquierda o hacia la derecha.

- **Bal L9 – Bal R9** se visualiza mientras se mueve el equilibrio de los altavoces izquierdos/derechos hacia la izquierda o hacia la derecha.



Uso del ecualizador

El ecualizador gráfico le permite ajustar la ecualización de acuerdo a las características del interior del coche.

Llamada de las curvas de ecualización

Hay siete curvas de ecualización almacenadas que se pueden llamar fácilmente en cualquier momento.

A continuación se muestra la lista de las curvas de ecualización.

Visualización	Curva de ecualización
SUPER BASS	Supergraves
POWERFUL	Potente
NATURAL	Natural
VOCAL	Vocal
CUSTOM1,2	Personalizado1,2
FLAT	Neutro

- **CUSTOM1** y **CUSTOM2** son curvas del ecualizador personalizables.
- Es posible crear una curva **CUSTOM1** separada para cada fuente. (El reproductor de CD incorporado y el reproductor de Multi-CD se ajustan automáticamente a la misma opción de ajuste de la curva del ecualizador.)
- Si realiza ajustes cuando está seleccionada una curva que no sea **CUSTOM2**, los ajustes de la curva del ecualizador se memorizan en **CUSTOM1**.
- Es posible crear una curva **CUSTOM2** común para todas las fuentes.
- Si realiza ajustes cuando está seleccionada la curva **CUSTOM2**, la curva **CUSTOM2** se actualiza.
- Cuando se selecciona **FLAT**, no se hace ningún suplemento o corrección al sonido. Esto es útil para verificar el efecto de las curvas del ecualizador cambiándose alternativamente entre **FLAT** y una otra curva de ecualización.

Ajustes de audio

1 Presione EQ para seleccionar el ecualizador.

Presione **EQ** repetidamente para cambiar entre los siguientes ecualizadores.

SUPER BASS—POWERFUL—NATURAL—VOCAL—CUSTOM1—CUSTOM2—FLAT 

Ajuste de las curvas de ecualización

Los ajustes de la curva del ecualizador seleccionada actualmente se pueden ajustar de la manera deseada. Las configuraciones de las curvas de ecualización ajustadas se memorizan en **CUSTOM1** o **CUSTOM2**.

1 Presione AUDIO para seleccionar el modo de ecualizador.

Presione **AUDIO** hasta que **EQ Low/EQ Mid/EQ High** aparezca en la pantalla.

2 Seleccione la banda de ecualización deseada para ajustar con ◀/▶.

EQ Low (bajo)—**EQ Mid** (mediano)—**EQ High** (alto)

3 Presione ▲ o ▼ para ajustar la curva de ecualización.

Cada presión de ▲ o ▼ aumenta o disminuye la curva de ecualización respectivamente.

- **+6** **-6** se visualiza mientras se aumenta o disminuye la curva de ecualización.



Nota

- Si realiza ajustes cuando se selecciona una curva diferente a **CUSTOM2**, se actualiza la curva **CUSTOM1**. 

Ajuste fino de la curva de ecualización

Se puede ajustar la frecuencia central y el factor Q (características de curva) de cada banda de curva seleccionada actualmente (**EQ Low/EQ Mid/EQ High**).

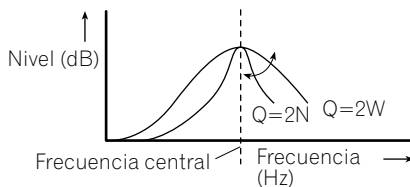

1 Presione AUDIO y sostenga hasta que la frecuencia y el factor Q (por ej., F 80 Q 1W) aparezcan en la pantalla.

2 Presione AUDIO para seleccionar la banda deseada para el ajuste.

LOW (bajo)—**MID** (mediano)—**HIGH** (alto)

3 Seleccione la frecuencia deseada con ◀/▶.

Presione ◀ o ▶ hasta que la frecuencia deseada aparezca en pantalla.

LOW : 40—80—100—160 (Hz)

MID : 200—500—1 k—2 k (Hz)

HIGH : 3.15 k—8 k—10 k—12.5 k (Hz)

4 Presione ▲/▼ para seleccionar el factor Q deseado.

Presione ▲ o ▼ hasta que el factor Q deseado aparezca en la pantalla.

2 N—1 N—1 W—2 W



Nota

- Si realiza ajustes cuando se selecciona una curva diferente a **CUSTOM2**, se actualiza la curva **CUSTOM1**. 

Ajuste de los graves

Usted puede ajustar la frecuencia de corte y el nivel de los graves.

- En el modo **FRT1**, el ajuste de los graves afecta únicamente a la salida trasera: no es posible ajustar la salida delantera.

1 Presione **AUDIO** para seleccionar **Bass**.

Presione **AUDIO** hasta que **Bass** aparezca en la pantalla.

2 Seleccione la frecuencia deseada con ◀/▶.

Presione ◀ o ▶ hasta que la frecuencia deseada aparezca en la pantalla.

40—63—100—160 (Hz)

3 Presione ▲ o ▼ para ajustar el nivel de los graves.

Cada vez que presiona ▲ o ▼, el nivel de los graves aumenta o disminuye. Se visualiza +6 – –6 a medida que el nivel aumenta o disminuye.

Ajuste de los agudos

Usted puede ajustar la frecuencia de corte y el nivel de los agudos.

- En los modos **FRT1** y **FRT2**, el ajuste de los agudos afecta únicamente la salida delantera: no es posible ajustar la salida trasera.

1 Presione **AUDIO** para seleccionar **Treble**.

Presione **AUDIO** hasta que **Treble** aparezca en la pantalla.

2 Seleccione la banda de ecualización deseada para ajustar con ◀/▶.

Presione ◀ o ▼ hasta que la frecuencia deseada aparezca en la pantalla.

2.5k—4k—6.3k—10k (Hz)

3 Presione ▲ o ▼ para ajustar el nivel de los agudos.

Cada vez que presiona ▲ o ▼, el nivel de los agudos aumenta o disminuye. Se visualiza +6 – –6 a medida que el nivel aumenta o disminuye.



Ajuste de la sonoridad

La sonoridad compensa las deficiencias en las gamas de sonido bajas y altas cuando se escucha en volumen bajo.

1 Presione **AUDIO** para seleccionar **Loud**.

Presione **AUDIO** hasta que **Loud** aparezca en la pantalla.

2 Presione ▲ para activar la sonoridad.

El nivel de sonoridad (por ej., **Loud Mid**) aparece en la pantalla.

3 Presione ◀ o ▶ para seleccionar el nivel.

Presione ◀ o ▶ hasta que el nivel deseado aparezca en la pantalla.

Low (bajo)—**Mid** (mediano)—**High** (alto)

4 Presione ▼ para desactivar la sonoridad.

Loud OFF aparece en la pantalla.

Uso de la salida de subgraves

Este sistema se equipa con una salida de subgraves que se puede activar y desactivar.

Cuando se conecta un altavoz de subgraves a la salida trasera, primero cambie el ajuste de salida trasera a subgraves. Consulte *Cambio del ajuste de la salida trasera* en la página 32 para los detalles.

1 Presione **AUDIO** para seleccionar **Sub-W1**.

Cuando el ajuste de la salida trasera es subgraves, se puede seleccionar **Sub-W1**. Presione **AUDIO** hasta que **Sub-W1** aparezca en la pantalla.

2 Presione ▲ para activar la salida de subgraves.

Sub-W1 ON aparece en la pantalla. La salida de subgraves está activada.

- La salida de subgraves se puede cancelar presionando ▼.

Ajustes de audio

Ajuste de las definiciones de subgraves

Cuando la salida de subgraves está activada, se puede ajustar la frecuencia de corte y el nivel de salida de subgraves.

1 Presione **AUDIO** para seleccionar **Sub-W2**.

Cuando la salida del altavoz graves secundario esté activada, podrá seleccionar **Sub-W2**.

Presione **AUDIO** hasta que **Sub-W2 80** (Hz) aparezca en la pantalla.

- Si un ajuste de subgraves ha sido hecho previamente, se visualizará la frecuencia seleccionada previamente, tal como **50** (Hz) o **125** (Hz).

2 Presione ◀ o ▶ para seleccionar la frecuencia de corte.

Presione ◀ y **50** (Hz) se visualiza. Presione ▶ y **125** (Hz) se visualiza. Solamente las frecuencias más bajas de aquellas en la gama seleccionada se generan por el altavoz de subgraves.

3 Presione ▲ o ▼ para ajustar el nivel de salida de subgraves.

Cada presión de ▲ o ▼ aumenta o disminuye el nivel de la salida de subgraves (**+6** a **-6**, por ejemplo).

Presione ▲ o ▼ hasta que se visualice el valor deseado. 

Ajuste de los niveles de la fuente

La función SLA (ajuste de nivel de fuente) le permite ajustar el nivel de volumen de cada fuente para evitar cambios radicales en el volumen cuando se cambia entre fuentes.

- Los ajustes se basan en el nivel de volumen del sintonizador FM, que permanece inalterado.

1 Compare el nivel de volumen del sintonizador FM con el nivel de la fuente que desea ajustar (lector de CD incorporado, por ejemplo).

2 Presione **AUDIO** para seleccionar **SLA**.

Presione **AUDIO** hasta que **SLA** aparezca en la pantalla.

3 Presione ▲ o ▼ para ajustar el volumen de la fuente.

Cada presión de ▲ o ▼ aumenta o disminuye el volumen de la fuente.

- **SLA +4** – **SLA -4** se visualiza mientras se aumenta o disminuye el volumen de la fuente.



Notas

- Como el volumen del sintonizador FM es el control, no es posible aplicar los ajustes de nivel de fuente al sintonizador FM.
- El nivel del volumen del sintonizador AM también se puede ajustar con el ajuste de nivel de fuente.
- El lector de CD incorporado y el lector de Multi-CD se definen con el mismo ajuste de nivel de fuente automáticamente.
- La unidad externa 1 y la unidad externa 2 se ajustan automáticamente al mismo ajuste de volumen. 

Configuración de los ajustes iniciales

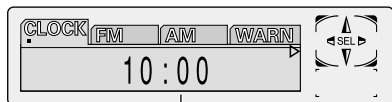

Los ajustes iniciales le permiten realizar una configuración inicial de los diferentes ajustes de este sistema.

① Visualización FUNCTION

Visualiza el estado de la función.

1 Presione SOURCE y sostenga hasta que se apague el sistema.

2 Presione FUNCTION y sostenga hasta que la hora aparezca en la pantalla.

3 Presione FUNCTION para seleccionar uno de los ajustes iniciales.

Presione **FUNCTION** repetidamente para cambiar entre los siguientes ajustes:

CLOCK—FM—AM—WARN—AUX—DIM—BRIGHT—SW—TEL

Siga las siguientes instrucciones para operar cada ajuste particular.

- Para cancelar los ajustes iniciales, presione **BAND/ESC**.
- También se puede cancelar los ajustes iniciales presionando **FUNCTION** hasta que se apague el sistema.

Puesta en hora

Se utiliza para ajustar la hora en la presentación del reloj de la unidad.

1 Presione FUNCTION para seleccionar CLOCK.

Presione **FUNCTION** hasta que la hora aparezca en la pantalla.

2 Seleccione la parte de la presentación de hora que desea ajustar con ◀/▶.

Si presiona ◀/▶ se seleccionará una parte de la presentación del reloj.

HORA—MINUTOS

Al seleccionar una parte de la presentación del reloj, la misma parpadeará.



3 Seleccione la hora correcta con ▲/▼.

Si presiona ▲ la hora o los minutos seleccionados aumentan. Si presiona ▼ la hora o los minutos seleccionados disminuyen.

Ajuste del paso de sintonía de FM

El paso de sintonía de FM usado por la sintonía por búsqueda se puede cambiar entre 100 kHz, el preajuste de fábrica, y 50 kHz.

1 Presione FUNCTION para seleccionar FM.

Presione **FUNCTION** repetidamente hasta que aparezca **FM Step** en la pantalla.

2 Seleccione el paso de sintonía de FM con ◀/▶.

Presionar ◀/▶ cambia el paso de sintonía de FM entre 50 kHz y 100 kHz. El paso de sintonía de FM seleccionado se visualiza en la pantalla.



Nota

- Si la sintonía por búsqueda se realiza en pasos de 50 kHz, las emisoras se pueden sintonizar sin precisión. Sintonice las emisoras con la sintonía manual o utilice la sintonía de búsqueda de nuevo.

Ajustes iniciales

Ajuste del paso de sintonía de AM

El paso de sintonía de AM se puede cambiar entre 9 kHz, el paso predefinido, y 10 kHz. Cuando se usa el sintonizador en América del Norte, Central, Sur, reposicione el paso de sintonía de 9 kHz (531 – 1.602 kHz permisible) a 10 kHz (530 – 1.640 kHz permisible).

1 Presione FUNCTION para seleccionar AM.

Presione **FUNCTION** repetidamente hasta que **AM Step** aparezca en la pantalla.

2 Seleccione el paso de sintonía de AM con ◀▶.

Presionar ◀▶ cambia el paso de sintonía de AM entre 9 kHz y 10 kHz. El paso de sintonía de AM aparece en la pantalla.

Cambio del tono de advertencia

Si el panel delantero se extrae de la unidad principal dentro de cinco segundos después de desconectar la llave de encendido, un tono de advertencia sonará. Se puede desactivar este tono de advertencia.

1 Presione FUNCTION para seleccionar WARN.

Presione **FUNCTION** repetidamente hasta que aparezca **Warning** en la pantalla.

2 Active o desactive WARN con ▲/▼.

Presionar ▲/▼ activará o desactivará **Warning** y tal estado se visualizará (por ejemplo, **Warning :ON**).

Cambio del ajuste de componente auxiliar

Es posible usar un componente auxiliar con este sistema. Active el ajuste de componente auxiliar cuando utilice un componente externo conectado a este sistema.

1 Presione FUNCTION para seleccionar AUX.

Presione **FUNCTION** repetidamente hasta que **AUX** aparezca en la pantalla.

2 Active o desactive AUX con ▲/▼.

Presionar ▲/▼ cambia **AUX** entre activado y desactivado, y tal estado se visualiza (**AUX :ON**, por ejemplo).

Cambio del ajuste del reductor de luz

Para evitar que la pantalla quede muy brillante durante la noche, la pantalla se atenúa automáticamente cuando se encienden las luces del coche. Se puede activar y desactivar el reductor de luz.

1 Presione FUNCTION para seleccionar DIM.

Presione **FUNCTION** repetidamente hasta que **Dimmer** aparezca en la pantalla.

2 Active o desactive DIM con ▲/▼.

Presionar ▲/▼ cambia el **Dimmer** entre activado y desactivado, y tal estado se visualiza (**Dimmer :ON**, por ejemplo).

Selección del brillo

Puede seleccionarse el brillo de la presentación visual. Inicialmente este modo se ajusta a 12.

1 Presione **FUNCTION** para seleccionar **BRIGHT**.

Presione **FUNCTION** repetidas veces hasta que **Brightness** aparezca en la pantalla.

2 Seleccione el brillo deseado con ◀/▶.

- En la pantalla se muestra **0 – 15**.

Cambio del ajuste de la salida trasera

La salida trasera de este sistema (salida de cables de altavoces traseros y salida trasera RCA) se puede usar para la conexión de altavoces de gama total o subgraves. Si se cambia la salida trasera a subgraves, se puede conectar el cable de la salida de altavoces traseros directamente al altavoz de subgraves sin usar un amplificador auxiliar.

- Cuando conecte un altavoz de subgraves a la salida trasera, ajuste la salida en subgraves.
- Aún que cambie este ajuste, no se producirá ningún sonido a menos que active la salida de subgraves (consulte *Uso de la salida de subgraves* en la página 28).
- Ambas las salidas de cables de altavoces traseros y salida trasera RCA se conmutan simultáneamente en este ajuste.

1 Presione **FUNCTION** para seleccionar **SW**.

Presione **FUNCTION** repetidamente hasta que **FRT+REAR** aparezca en la pantalla.

2 Seleccione altavoz de gama total o altavoz de subgraves con ◀/▶.

Presionar ◀/▶ cambia entre **FRT+REAR** (altavoz de gama total) y **FRT+SW** (altavoz de subgraves), y el estado se visualiza.

Conmutación del enmudecimiento/atenuación del teléfono

El sonido de este sistema se enmudece o atenúa automáticamente cuando se realiza o se recibe una llamada con el teléfono celular conectado a este producto.

1 Presione **FUNCTION** para seleccionar **TEL**.

Presione **FUNCTION** repetidas veces hasta que **Telephone** aparezca en la pantalla.

2 Conmute entre enmudecimiento/atenuación del teléfono con ◀/▶.

Si presiona ◀/▶ se conmutará entre **Telephone :ATT** (atenuación) y **Telephone :MUTE** (enmudecimiento), y se visualizará eses estado.



Otras funciones

Activación o desactivación de la visualización de la hora

Es posible presentar el reloj junto con cada visualización de la fuente de sonido.

Presione **CLOCK** para seleccionar la visualización de la hora.

La visualización de la hora se activa y desactiva por cada pulsación de **CLOCK**.

- La visualización de la hora desaparece temporalmente cuando efectúa otras operaciones, pero la indicación de la hora volverá a aparecer después de 6 segundos.



Nota

- La hora será visualizada en la pantalla aunque las fuentes y la demostración de características se encuentren desactivadas. Presionando **CLOCK** la visualización de la hora se activa/desactiva.

Uso de diferentes visualizaciones de entretenimiento

Se puede disfrutar de varias visualizaciones de entretenimiento mientras se escucha a una fuente sonora.

Presione **ENTERTAINMENT**.

Cada vez que se presiona **ENTERTAINMENT**, la visualización cambia en el siguiente orden:

SOURCE ICON DISPLAY—BGV 1—BGV 2—BGV 3—BGV 4—LEVEL INDICATOR 1—LEVEL INDICATOR 2—MOVIE SCREEN 1—MOVIE SCREEN 2—ENTERTAINMENT CLOCK

- BGV refiere-se a Back Ground Visual (Visual de fondo).

Uso de la fuente AUX

Un interconector IP-BUS-RCA tal como el CD-RB20 o CD-RB10 (vendido separadamente) le permite conectar este sistema a un componente auxiliar con salida RCA. Consulte el manual de instrucciones del interconector IP-BUS-RCA para los detalles.

Selección de **AUX** como la fuente

Presione **SOURCE** para seleccionar **AUX** como la fuente.

Presione **SOURCE** hasta que **AUX** aparezca en la pantalla.

- Si no se activa el ajuste auxiliar, no se puede seleccionar **AUX**. Consulte *Cambio del ajuste de componente auxiliar* en la página 31 para los detalles.

Ajuste del título del componente auxiliar

El título que se visualiza para la fuente **AUX** se puede cambiar.

1 Después de seleccionar **AUX** como la fuente, presione **FUNCTION** hasta que **TITLE** aparezca en la pantalla.

2 Presione el botón numerado 1 para seleccionar el tipo de carácter deseado.

Presione el botón numerado 1 repetidas veces para conmutar entre los siguientes tipos de caracteres:

Alfabeto (mayúsculas), **Números** y **Símbolos** — **Alfabeto** (minúsculas)

- Es posible seleccionar entre entrada de Números y Símbolos presionando el botón numerado 2.

3 Presione **▲** o **▼** para seleccionar una letra del alfabeto.

Cada presión de **▲** visualiza una letra del alfabeto en el orden de **A B C ... X Y Z**, números y símbolos en **1 2 3 ... @ # <**. Cada presión de **▼** visualiza una letra en el orden inverso, tal como **Z Y X ... C B A**.



4 Presione ► para mover el cursor a la próxima posición de carácter.

Cuando se visualice la letra deseada, presione ► para mover el cursor a la próxima posición y seleccione la próxima letra. Presione ◀ para mover hacia atrás en la pantalla.

5 Mueva el cursor a la última posición presionando ► después de introducir el título.

Al presionar ► una vez más, el título se almacena en la memoria.

6 Presione BAND/ESC para volver a la visualización de reproducción. ◻

Uso de la función de enmudecimiento/atenuación del teléfono

El sonido de este sistema se enmudece o atenúa automáticamente cuando se hace o se recibe una llamada usando un teléfono celular conectado a este producto.

- El sonido se desactiva, **MUTE** o **ATT** se visualiza, y no se puede hacer ningún ajuste de audio.
- La operación vuelve al normal cuando se termina la conexión telefónica. ◻

Lector de CD y cuidados

- Utilice solamente CDs que llevan una de las marcas Compact Disc Digital Audio que se muestran a continuación.



- Utilice solamente CDs normales, redondos. Si se coloca un CD de otra forma, no redondo, el CD puede atascarse en el lector de CD o no reproducirse apropiadamente.



- Verifique todos los CDs para ver si no hay grietas, arañazos o alabeos antes de reproducirlos. CDs con grietas, arañazos o alabeado pueden no reproducirse adecuadamente. No utilice tales discos.
- Evite tocar la superficie grabada (lado no impreso) cuando maneje los discos.
- Almacene los discos en sus cajas cuando no estén en uso.
- Mantenga los discos fuera del alcance de rayos solares directos y no exponga los discos a altas temperaturas.
- No fije etiquetas, no escriba ni aplique químicos en la superficie de los discos.
- Para limpiar la suciedad de un CD, limpie el disco con un paño suave, del borde al centro del disco.



- Si se usa un calentador en el invierno, se puede formar humedad condensada en las piezas internas del lector de CD. La humedad condensada puede causar una falla del lector de CD. Cuando esto ocurra, apague el lector de CD durante una hora más o menos para permitir que el lector de CD seque y limpie cualquier disco húmedo con un paño suave para eliminar la humedad.

Informaciones adicionales

- Vibraciones en la calle pueden interrumpir la reproducción de CD. 

Discos CD-R/CD-RW

- Es posible que no se pueda efectuar la reproducción normal de discos CD-R/CD-RW que no hayan sido grabados con un grabador de CD de música.
- Es posible que no se puedan reproducir con este producto los discos CD-R/CD-RW de música, incluyendo los grabados con un grabador de CD de música, debido a las características del disco, los arañazos o la suciedad del disco. La suciedad o la condensación de humedad en el lente interior de este producto también puede impedir la reproducción.
- Los títulos y otra información de texto grabados en un disco CD-R/CD-RW pueden no visualizarse en este producto.
- Este producto cumple con la función de salto de pista del disco CD-R/CD-RW. Las pistas con información de salto de pista se saltan automáticamente.
- Si inserta un disco CD-RW en este producto, el tiempo de reproducción será mayor que cuando se inserta un disco CD o CD-R convencional.
- Lea las precauciones sobre los discos CD-R/CD-RW antes de usarlos. 

Comprensión de los mensajes de error del lector de CD incorporado

Cuando ocurren problemas durante la reproducción de CD, un mensaje de error puede aparecer en la pantalla. Cuando esto ocurra, refiérase a la tabla a continuación para ver la causa del problema y la acción correctiva sugerida. Si no es posible corregir el error, póngase en contacto con su revendedor o centro de servicios autorizado de PIONEER más cercano.

Mensaje	Causa	Acción
ERROR-11, 12, 17, 30	Disco sucio	Limpie el disco.
ERROR-11, 12, 17, 30	Disco arañado	Reemplace el disco.
ERROR-22, 23	Disco en blanco	Verifique el disco.
ERROR-10, 11, 12, 17, 30, A0	Problema eléctrico o mecánico	Cambie la llave de encendido del automóvil entre "ON" y "OFF", o cambie a una fuente diferente, y después vuelva al lector de CD.
ERROR-44	Todas las pistas se saltan.	Reemplace el disco.



Especificaciones

General

Fuente de alimentación 14,4 V CC (10,8 – 15,1 V permisible)
Sistema de conexión a tierra Tipo negativo
Consumo de energía máximo 10,0 A
Dimensiones (An x Al x Pr):	
(DIN) Bastidor 178 x 50 x 157 mm
Cara anterior 188 x 58 x 19 mm
(D) Bastidor 178 x 50 x 162 mm
Cara anterior 170 x 46 x 14 mm
Peso 1,4 kg

Audio

La potencia de salida continua es de 22 W por canal, mínima a 4 ohmios, ambos canales activados, 50 Hz a 15.000 Hz, con una distorsión armónica de no más del 5%.

Potencia de salida máxima 50 W x 4 para altavoz de subgraves (70 W x 1 ch/2 Ω)
Impedancia de carga 4 Ω (4 – 8 Ω [2 Ω para 1 canal] permisible)

Nivel de salida máxima de presalida/
impedancia de salida..... 2,2 V/1 k Ω

Ecuilizador (Ecuilizador paramétrico de 3 bandas):

(Bajo)

Frecuencia 40/80/100/160 Hz
Factor Q 0,35/0,59/0,95/1,15 (+6 dB cuando está reforzado)
Ganancia ± 12 dB

(Medio)

Frecuencia 200/500/1 k/2 k Hz
Factor Q 0,35/0,59/0,95/1,15 (+6 dB cuando está reforzado)
Ganancia ± 12 dB

(Alto)

Frecuencia 3,15 k/8 k/10 k/12,5 k Hz
Factor Q 0,35/0,59/0,95/1,15 (+6 dB cuando está reforzado)
Ganancia ± 12 dB

Contorno de sonoridad:

(Bajo) +3,5 dB (100 Hz) +3 dB (10 kHz)
(Medio) +10 dB (100 Hz) +6,5 dB (10 kHz)
(Alto) +11 dB (100 Hz) +11 dB (10 kHz) (Volumen: -30 dB)

Contorno de tono:

(Graves)

Frecuencia 40/63/100/160 Hz
Ganancia ± 12 dB

(Agudos)

Frecuencia 2,5 k/4 k/6,3 k/10 k Hz
Ganancia ± 12 dB

Altavoz de subgraves:

Frecuencia 50/80/125 Hz
Pendiente -12 dB/oct
Ganancia ± 12 dB

Lector de CD

Sistema Sistema de audio de discos compactos

Discos usables Disco compacto

Formato de la señales:

Frecuencia de muestreo 44,1 kHz
Número de cuantización de bits 16; lineal

Características de la frecuencia

.....	5 – 20.000 Hz (± 1 dB)
Relación de señal a ruido	... 94 dB (1 kHz) (red IEC-A)
Gama dinámica 92 dB (1 kHz)
Número de canales 2 (estéreo)

Sintonizador FM

Gama de frecuencias 87,5 – 108,0 MHz
Sensibilidad utilizable 9 dBf (0,8 μ V/75 Ω , mono, Señal/ruido: 30 dB)

Umbral de silenciamiento a 50 dB
..... 15 dBf (1,5 μ V/75 Ω , mono)

Relación de señal a ruido ... 70 dB (red IEC-A)

Distorsión 0,3% (a 65 dBf, 1 kHz,
estéreo)

Respuesta de frecuencia ... 30 – 15.000 Hz (± 3 dB)

Separación estéreo 40 dB (a 65 dBf, 1 kHz)

Sintonizador AM

Gama de frecuencias 530 – 1,640 kHz (10 kHz) 531 – 1,602 kHz (9 kHz)
---------------------	---

Sensibilidad utilizable 18 μ V (Señal/ruido: 20 dB)

Selectividad 50 dB (± 10 kHz)

50 dB (± 9 kHz)



Nota

- Las especificaciones y el diseño están sujetos a posibles modificaciones sin previo aviso debido a mejoramientos.

PIONEER CORPORATION

4-1, MEGURO 1-CHOME, MEGURO-KU, TOKYO 153-8654, JAPAN

PIONEER ELECTRONICS (USA) INC.

P.O. Box 1540, Long Beach, California 90801-1540, U.S.A.

TEL: (800) 421-1404

PIONEER EUROPE NV

Haven 1087, Keetberglaan 1, B-9120 Melsele, Belgium

TEL: (0) 3/570.05.11

PIONEER ELECTRONICS ASIACENTRE PTE. LTD.

253 Alexandra Road, #04-01, Singapore 159936

TEL: 65-472-1111

PIONEER ELECTRONICS AUSTRALIA PTY. LTD.

178-184 Boundary Road, Braeside, Victoria 3195, Australia

TEL: (03) 9586-6300

PIONEER ELECTRONICS OF CANADA, INC.

300 Allstate Parkway, Markham, Ontario L3R OP2, Canada

TEL: (905) 479-4411

PIONEER ELECTRONICS DE MEXICO, S.A. de C.V.

San Lorenzo 1009 3er. Piso Desp. 302

Col. Del Valle Mexico, D.F. C.P. 03100

TEL: 5-688-52-90

Published by Pioneer Corporation.

Copyright © 2001 by Pioneer Corporation.

All rights reserved.

Publication de Pioneer Corporation.

Copyright © 2001 Pioneer Corporation.

Tous droits de reproduction et de traduction réservés.

Printed in Thailand
Imprimé en Thaïlande

<CRD3518-A/N> ES